



EXTRAIT DE COLLECTION

VILLES ET VILLAGES

2022 | 2023

depuis 1997
25 ans
d'expérience



Notre EDITO

Depuis maintenant 25 ans, notre société Festilight conçoit et fabrique des décors lumineux et festifs pour toutes les collectivités. Animée d'une équipe experte et multi-compétente au service des collectivités, nous sommes disponibles pour répondre à l'ensemble de vos envies.

NOS FORCES /

Nous sommes professionnels

De l'idée à la réalisation, de la conception à la production, nous maîtrisons l'ensemble des étapes pour mener à bien votre projet. Écoute de vos besoins, optimisation de votre budget, respect des contraintes techniques et logistiques, chiffrages et dossiers de simulations... Nos différents services et nos équipes sont là dans un objectif commun : vous donner entière satisfaction. Pour vous et votre projet, les bénéfices sont certains. Toute l'année, une équipe dédiée est à votre disposition pour vous satisfaire : c'est notre priorité. Souhaitant être au cœur de la relation client, nous vous proposons une expérience d'achat et de partage unique : des commerciaux à l'écoute de vos envies, une offre diversifiée, des produits innovants...

Vos projets sont les nôtres, nous sommes à votre écoute pour créer le concept qui vous correspond.

NOS NOUVEAUTÉS /

Nous sommes innovants

Dans une démarche d'innovation, nous travaillons en continue pour vous présenter de nouveaux motifs. C'est ainsi que, grâce à notre nouvelle technologie 3R-EVOLUTION, nous sommes fiers de vous présenter notre nouvelle collection LE MOTIF FRANÇAIS.

Cette collection est composée de décors 100% Français, de la création jusqu'à la fabrication et se veut RESPONSABLE, RÉACTIVE et RECYCLÉE.

NOTRE EMPREINTE /

Nous sommes engagés

Chez FESTILIGHT, la RSE (Responsabilité Sociétale d'Entreprise) et le développement durable font désormais partie intégrante de notre culture d'entreprise et de notre quotidien. Depuis notre création, nous nous efforçons d'appliquer et de diffuser au sein de notre entreprise certaines valeurs qui nous sont chères. Notre adhésion aux 10 principes du Global Compact nous a incité à être encore plus vigilants et performants dans nos actions liées à la protection de l'environnement.

Didier MAROILLEY
Directeur général de Festilight

POUR DÉCOUVRIR L'INTÉGRALITÉ

de notre collection Villes et Villages
2022-2023

rendez-vous sur WWW.festilight.fr



NOTRE LÉGENDE



-	FIXE Sans effet lumineux
✕	1/5 PÉTILLANT 1 led sur 5 pétille en blanc
100×	100% PÉTILLANT Toutes les led pétillent en blanc
✱	FLASH Ampoules led flash
—	NÉON Cordon néon souple ultra-lumineux
●	LED À CHANGEMENT DE COULEUR Changement de couleur
⚡	STRIPLED Led SMD ultra-lumineuse
✧	COMÈTE Effet lumière filante
❄	FESTISNOW Effet de chute de neige
RGB×	LED RGB Aléatoire ou synchronisé
8 _{FN} ×	8 FONCTIONS Produit muni d'un animateur
⚡	PRODUIT RACCORDABLE 230 V INFINI' LIGHT PRO

SOMMAIRE

NOS RÉALISATIONS

- 04 | Décors de rues
- 12 | Décors d'arbres
- 18 | Décors de façades
- 24 | Décors de places

NOUVEAUTÉS

- 30 | Les Bulles enchantées
- 32 | La 3R-Evolution
- 36 | Le motif Français

DÉCORS LUMINEUX

- 40 | Mini-Motifs
- 40 | Motifs de 1 m à 2 m
- 42 | Motifs de 2 m à 3 m
- 42 | Motifs traversées

DÉCORS 3D

- 44 | Décors 3D à poser
- 45 | Sujets lumineux
- 46 | Arbres lumineux & sapins
- 47 | Sapins Spray
- 48 | Sapins grand volume
- 49 | Fairy Tree
- 50 | Masterpieces
- 51 | Les arches

INCONTOURNABLES

- INFINI'LIGHT PRO | 230 V
- 54 | Accessoires raccordables
- 55 | Guirlandes
- 57 | Branches
- 58 | Plafonds lumineux
- 58 | Rideaux
- 61 | Cordons Led, stripléd, néon
- 64 | Guirlandes B22 et ampoules
- 67 | Suspensions Stripléd
- 67 | Sphères lumineuses
- 68 | Suspensions rétro-éclairées
- 68 | Spirale boa
- 69 | Bouquets lumineux
- 70 | Décors sapinette
- 71 | Boîtes à lumière
- 72 | Étoiles 3D
- 72 | Bulles de lumière
- 73 | Lustres circulaires
- 73 | Boules incassables

LA GAMME 80 V

- 74 | Guirlandes 80 V
- 75 | Rideaux stalactites 80 V

LES ACCESSOIRES

- 76 | Animateurs, sécurité électrique
- 76 | Fixations poteaux
- 77 | Couvre-câbles

SCÉNOGRAPHIE

- 78 | Projecteurs LED - Gamme Spectra
- 80 | Mise en service & programmes simplifiés
- 81 | Les accessoires scénographie
- 82 | Projecteurs Gobos
- 83 | Notre gamme de Gobos



DÉCORS DE RUES

1

1 Motifs p.42 / Traversées p.42 / Rideaux p.58



2

2 Motifs p.42



3

3 Suspensions p.37 / Rideaux p.58



1

1 Motifs p.42



2

2 Motifs p.40



3

3 Rideaux p.58 / Motifs p.42 / Guirlandes p.55



1

1 Rideau p.58 / Fixation circulaire p.76



2

2 guirlande p.55 / suspension p.68



3

3 Guirlande Boa p.56 / Bulles de lumières p.72



1 **3** Rideaux p.58 / Sphères lumineuses p.67

2 Guirlandes Boa p.56 / Boîtes à lumière p.71

4 lustre p.73 / Rideaux p.58



4

4 Plafond lumineux p.58 - Suspension p.72



1

1 Guirlandes 80 V p.74



2

2 Branches lumineuses p.57



2

2 Guirlandes p.55



1 Bulles de lumière p.72 - Guirlandes p.55



2 Bouquets p.69, Festisnow p.60



3

3 Guirlandes p.55



4

4 Sapins Spray p.47 / Suspensions p.72



1

1 Guirlande RGB p.56



2

2 Motifs à suspendre p.40



3

3 Suspensions platine p.68



4 Guirlandes Boa p.56

5 Tresses p.57



6 Guirlande p.55 , Sphères lumineuses p.67



1

1 Branches lumineuses p.57



2 **3** Rideaux stalactites p.59

4 **5** Rideaux droits p.58



DÉCORS DE FAÇADES

1

1 Rideaux p.58 / Sujets lumineux p.45



2 Rideaux droits p.58 / Guirlandes Boa p.56

3 Rideaux p.58 - Projecteurs LED p.78

4 Rideaux p.58 / Sapins Spray p.47 / Décor 3D Cadeau p.44



Projecteur LED p.79 / Projecteurs gobo p.82



Projecteur Gobo p.82 / Rideaux p.58 / Guirlandes Boa p.56



1

1 Boite à lettres p.44 / suspensions Alena p.72 / Bouquets lumineux p.69



2

2 Arche Cadeau p.51



3

3 Sapins Spray p.47
Etoile p.44 / Sphères lumineuses p.67



4

4 Arbres lumineux p.46
Sujets lumineux p.45



5

5 Renne "Olen" p.50



1

1 Rideaux p.58 / Passage de Noël p.51



2

2 Arbres "Fairy Tree" p.49



3

3 Sapin "Passage" p.48



4

4 Masterpiece "Santa" p.50



1

1

Sapins Spray p.47 - Rennes p.45 - Bulles Enchantées p.30



2



3

2 Renne "Olen" p.50 / Traîneau "Sno" p.44

3 Cadeau géant p.51



4

4 Flocon géant p.44 / Renne "vixen" p.45



Les bulles enchantées



VOUS SOUHAITEZ CRÉER UN ÉVÉNEMENT FÉRIQUE ET INNOVANT POUR VOTRE VILLE ?

Véritable rendez-vous d'exception, venez découvrir notre concept novateur de village de Noël sous forme de Bulles Enchantées décorées dans le but de créer un événement extraordinaire. Prenez part à cette création FESTILIGHT et apportez une expérience inédite à vos visiteurs.

Le concept des Bulles Enchantées c'est la promesse de vous accompagner dans la création d'un projet unique et merveilleux.

LE CONCEPT QUI VOUS RESSEMBLE

Afin de vous satisfaire pleinement, nous sommes heureux de vous proposer deux solutions pour vos animations : le village de bulles et la vitribulle. Le village de bulles est le concept idéal pour animer une place au sein de votre ville. La vitribulle quant à elle sera le concept adéquat pour créer un véritable parcours extérieur pour vos visiteurs.. Nos bulles enchantées décorées s'adaptent à tout environnement et à toute superficie.

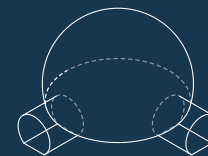

Bulle 8 m

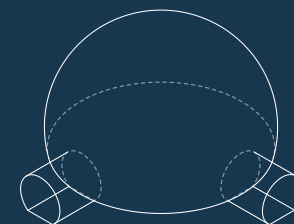

Bulle 10 m



Bulle 6 m

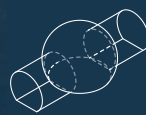

Bulle 4 m



Vitri'bulles
4 m | 6 m | 8 m | 10 m



Pour plus d'informations, visitez notre site
www.lesbullesenchantees.com

RETROUVEZ LES BULLES SUR LES RÉSEAUX SOCIAUX

 [les_bulles_enchantees](https://www.instagram.com/les_bulles_enchantees)  [les bulles enchantées](https://www.facebook.com/lesbullesenchantees)

Nouvelle Collection

Grâce à notre nouvelle technologie **3R-EVOLUTION** ainsi que du travail mené par nos équipes au sein de notre atelier l'Imprimerie, nous sommes fiers de vous présenter notre nouvelle collection **LE MOTIF FRANÇAIS**

LE MOTIF FRANÇAIS



Cette collection est composée de décors 100% Français, de la création jusqu'à la fabrication.

Chez Festilight, chaque client est unique, sa décoration doit l'être aussi !
Notre seule limite, votre créativité !



QU'EST-CE QUE LA 3R-EVOLUTION ?

Une collection RESPONSABLE

Aujourd'hui et plus encore, nous nous impliquons dans le domaine de la responsabilité sociale et environnementale en ouvrant notre nouvel atelier de fabrication de décors sur notre site de production implanté dans l'Aube.

Une collection RÉACTIVE

Nos équipes Innovations, Techniques et Achats ont développé un outil de fabrication additive unique permettant une réactivité et une fiabilité pour la création de structures décoratives.

Nous sommes capables de vous proposer des solutions rapides et créatives pour réaliser des décors uniques. Prototypage rapide, production courte et grande série sont les maîtres-mots de notre collection LE MOTIF FRANÇAIS.

Une collection RECYCLÉE ET RECYCLABLE

Pour permettre la création d'une collection respectueuse de l'environnement, nous avons choisi des granules provenant de déchets PCR (matière plastique recyclée post-consommation) à partir des DEEE (déchets d'équipements électriques et électroniques), ce qui rend la matière de nos motifs Le Motif Français 100% recyclés. Ces déchets plastiques transformés sans ajout de matière vierge sont ainsi réinjectés dans une fabrication de motifs.

Afin de développer notre démarche environnementale, après utilisation, nos motifs seront redirigés vers une filière de recyclage adaptée.

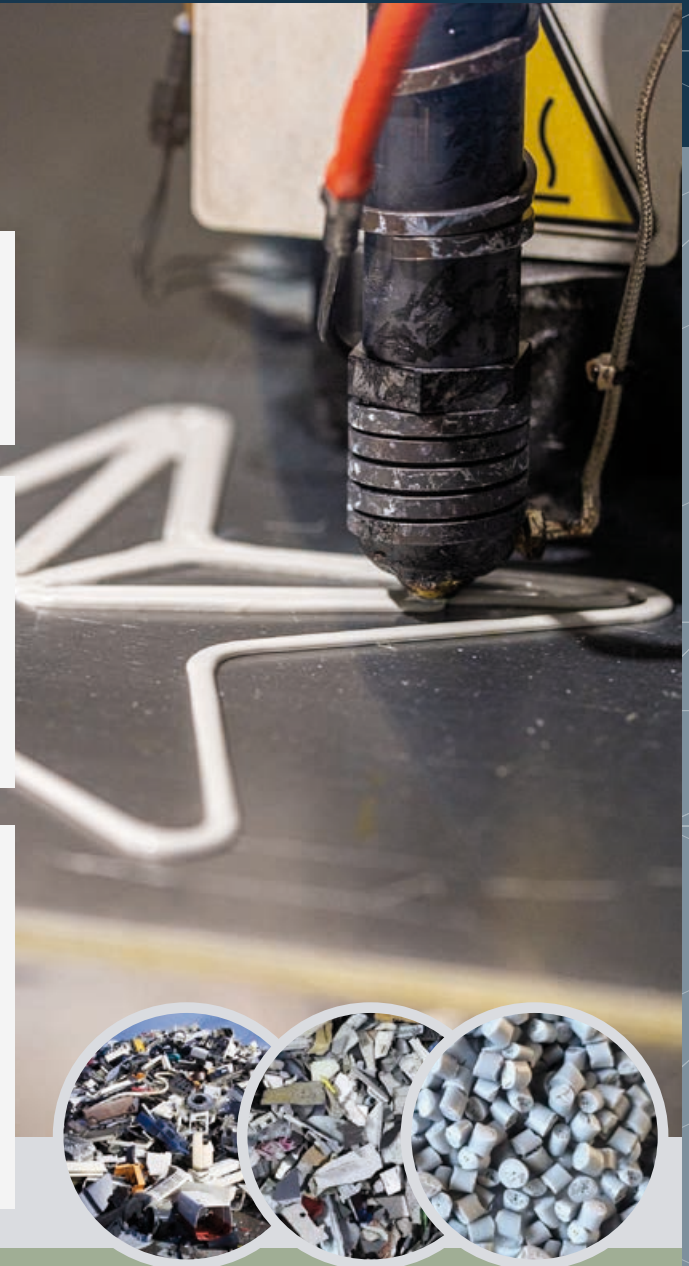

LE MOTIF FRANÇAIS AU CŒUR DE NOTRE ENTREPRISE

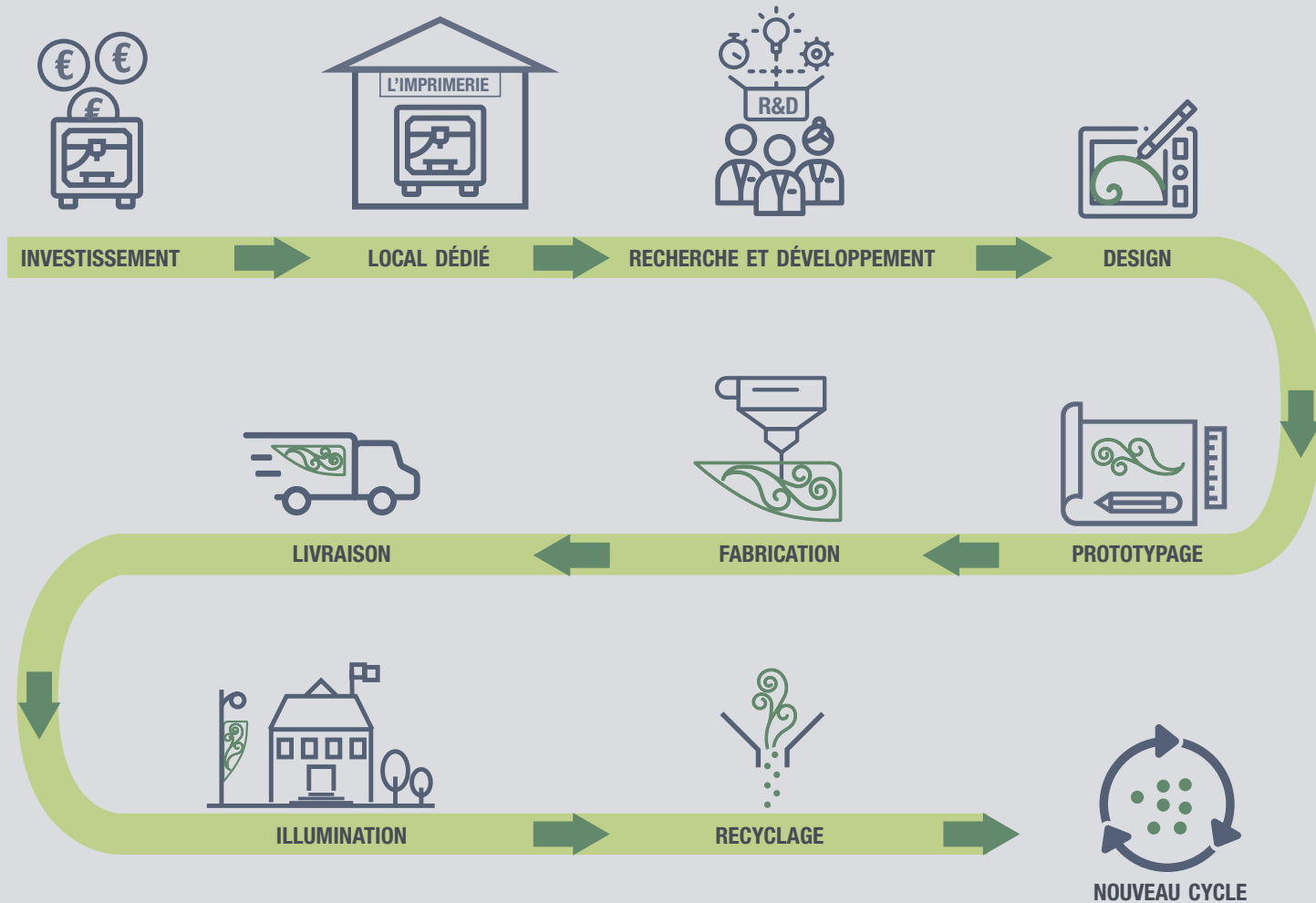

LES CARACTÉRISTIQUES DE NOTRE PRODUCTION

Développement d'une machine FGF (Fused Granular Fabrication) sur-mesure avec une entreprise française dans le respect de notre cahier des charges

1 collection d'une quarantaine de produits "Le Motif Français"

Notre bureau d'études développe notre collection en proposant les motifs en plusieurs coloris

Création d'une équipe de 3 personnes à temps plein

Cette collection répond aux exigences techniques pour tous les projets intérieurs et extérieurs

Chaîne d'approvisionnement simplifiée

Soutien d'une équipe de 3 designers qui invente et crée les produits

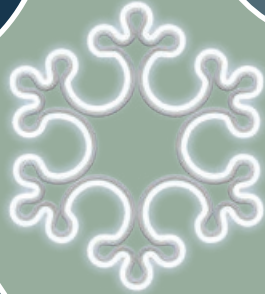

POUR EN SAVOIR +

Venez découvrir en image la création de notre collection LE MOTIF FRANCAIS au sein de Festilight.

Notre équipe commerciale est à votre disposition pour répondre à l'ensemble de vos questions pour créer le projet qui mettra en lumière votre collectivité.



Au fil du catalogue, repérez les produits de notre collection LE MOTIF FRANCAIS à l'aide du pictogramme ci-contre





Le Motif Français



ÉDITH 29 cm



CHARLES 55 cm



JOSÉPHINE 51 cm



AIMÉE 58 cm



LÉONCE 79 cm

MOTIFS À SUSPENDRE

DÉSIGNATION	RÉFÉRENCE	LED	↕	↔	EFFET	⚡	P	📊	🔊	🏠
ÉDITH	46538NEON-9	🟡	Ø. 29 cm		—	230 V	4,80 W	0,41 kg	en entrée	IP44
CHARLES	46539NEON-0	⚪	Ø. 55 cm		—	230 V	19,20 W	1,17 kg	en entrée	IP44
JOSÉPHINE	46540NEON-9	🟡	Ø. 51 cm		-	230 V	9,60 W	1,27 kg	en entrée	IP44
AIMÉE	46541NEON-2	🔴	H. 0,58 m L. 0,65 m		—	230 V	9,60 W	0,91 kg	en entrée	IP44
LÉONCE	46542MIL-0P9	⚪/🟡	Ø. 79 cm		✳️	230 V	28,40 W	1,75 kg	en entrée	IP44





FRANCE

94 cm



LUCIEN

88 cm



ALFRED

1,50 m



SUZIE

1,98 m



GUSTAVE

2,00 m

SUSPENSIONS ET MOTIFS POTEAU

DÉSIGNATION	RÉFÉRENCE	LED	↑ ↓	↔	EFFET	⚡	P	📖 kg	🔌	🏠
FRANCE	46543MIL-9P0	■ / ■	H. 0,94 m	L. 1,23 m	✕*	230 V	81,20 W	4,85 kg	en entrée	IP44
LUCIEN	46544MIL-0	■	Ø. 88 cm		-	230 V	24,00 W	2,35 kg	en entrée	IP44
ALFRED	46545MIL-FP0	■	H. 1,50 m	L. 0,72 m	100*	230 V	38,20 W	5,85 kg	-	IP44
SUZIE	46546MIL-0FP0	■	H. 1,98 m	L. 0,79 m	100*	230 V	43,00 W	5,55 kg	-	IP44
GUSTAVE	46547MIL-0FP0	■	H. 2,00 m	L. 0,80 m	100*	230 V	71,80 W	5,40 kg	-	IP44







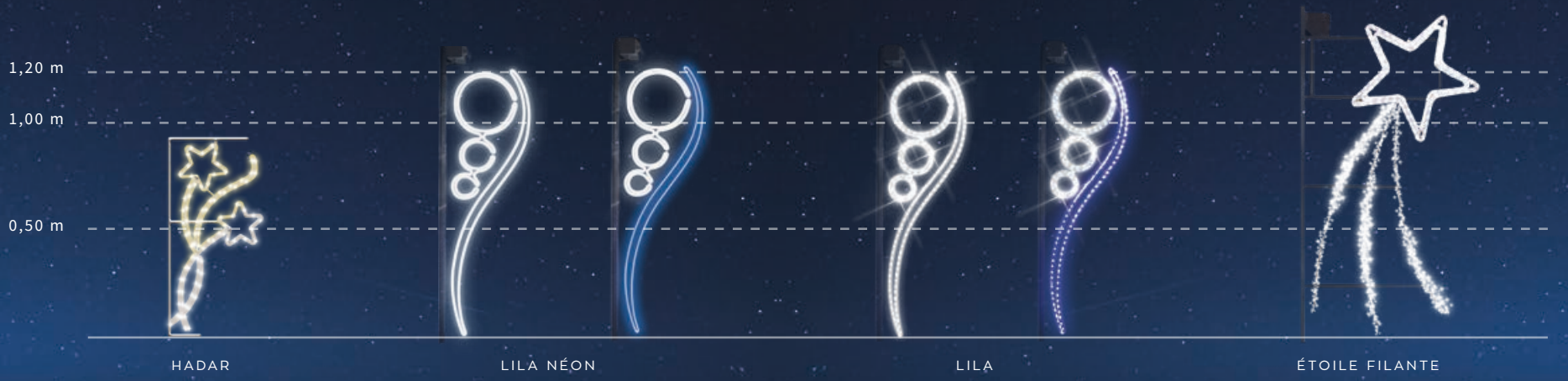

MINI-MOTIFS

DÉSIGNATION	RÉF.	LED	↑	↔	EFFET	⚡	P	KG	🏠
LITTLE STAR	40120-RP0LED	■	Ø 29,5 cm		-	230 V	5,80 W	0,5 kg	en entrée IP44
LITTLE STAR	40120-RP3LED	■	Ø 29,5 cm		-	230 V	5,80 W	0,5 kg	en entrée IP44
KANNIK	46535-0	■	H. 0,33 m	L. 0,38 m	■	230 V	12,90 W	0,88 kg	en entrée IP44
KANNIK	46535-9	■	H. 0,33 m	L. 0,38 m	■	230 V	12,90 W	0,88 kg	en entrée IP44
📦: 1 alimentation (1,50 m) ⊕ 1 collecteur 5 sorties (8 m) ⊕ 5 mini-motifs Kannik									
KIT KANNIK	46548-5-0	■	H. 0,33 m	L. 0,38 m	■	230 V	5 x 12,90 W	5 x 0,88 kg	oui IP44
FLAKE	46494-P0	■	Ø 55 cm		✕	230 V	10,50 W	1,5 kg	en entrée IP44
FLAKE	46494-P9	■	Ø 55 cm		✕	230 V	10,50 W	1,5 kg	en entrée IP44
ALGOL	40531-03	■ / ■	H. 0,59 m	L. 0,61 m	8 _{FN} ^x	230 V	13,6 W	1,94 kg	non IP44
FLOCON	43184LED-P0	■	H. 0,80 m	L. 0,69 m	✕	230 V	57,60 W	3,30 kg	- IP44
FLOCON	43184LED-P3	■	H. 0,80 m	L. 0,69 m	✕	230 V	57,60 W	3,30 kg	- IP44
HADAR	40539-09	■ / ■	H. 0,90 m	L. 0,44 m	●	36 V	3,60 W	1,31 kg	- IP44
FIXATION POTENCE	90735	Potence en aluminium fourni avec piton à œil pour suspension à 40, 60 ou 80 cm KG 0,85 kg (charge max 15 kg)							

MOTIFS | DE 1 M À 2 M | 230 V

DÉSIGNATION	RÉF.	LED	↑	↔	EFFET	⚡	P	KG	🏠
LILA NÉON	43102NEON-0	■	H. 1,20 m	L. 0,40 m	■	230 V	63,0 W	7,00 kg	IP44
LILA NÉON	43102NEON-03	■	H. 1,20 m	L. 0,40 m	■	230 V	63,0 W	7,00 kg	IP44
LILA	43102LED-0P0	■	H. 1,20 m	L. 0,40 m	✕	230 V	24,0 W	7,00 kg	IP44
LILA	43102LED-3P0	■	H. 1,20 m	L. 0,40 m	✕	230 V	24,0 W	7,00 kg	IP44
ÉTOILE FILANTE	43186LED-0	■	H. 1,50 m	L. 0,80 m	✕	230 V	31,20 W	5,00 kg	IP44
ORIGINE	43129LED-P0	■	H. 1,60 m	L. 0,80 m	✕	230 V	13,80 W	7,50 kg	IP44
SNOWFLAKE NÉON	43226NEON-0	■	H. 1,80 m	L. 0,90 m	■	230 V	99,0 W	8,00 kg	IP44
SNOWFLAKE	43226LED-0P9	■	H. 1,80 m	L. 0,90 m	✕	230 V	71,20 W	8,00 kg	IP44
SNOWFLAKE DOUBLE	43226LED-2-0P9	■	H. 1,80 m	L. 1,80 m	✕	230 V	142,40 W	16,00 kg	IP44
BYBLIS ÉTOILE	43098LED	■	H. 1,80 m	L. 1,00 m	-	230 V	81,60 W	5,50 kg	IP44

2,00 m

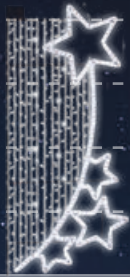

THYRA



CHANCE

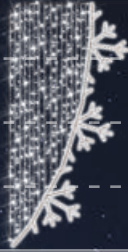

ARCTIC



MODERN TREE

1,00 m

3,00 m

2,00 m

1,00 m



MODERN TREE DOUBLE



ARABESQUE



BRILLANT



RUBAN

3,00 m

2,00 m

1,00 m



FOLIE

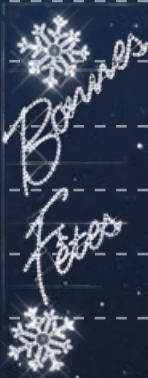

BONNES FÊTES



ORIGINE



ORIGINE



ARCTIC DOUBLE ◀ 4,00 m ▶



JOYEUSES FÊTES ◀ 4,00 m ▶



JOYEUSES FÊTES NÉON ◀ 4,00 m ▶



CLUSTER DOUBLE ◀ 4,00 m ▶



BRILLANT DOUBLE ◀ 5,00 m ▶



RUBAN DOUBLE ◀ 5,00 m ▶

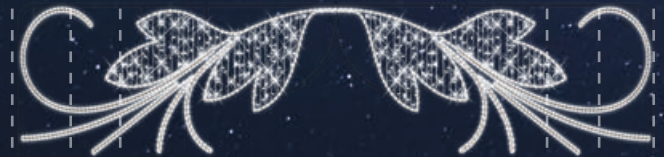

FOLIE DOUBLE ◀ 6,00 m ▶

MOTIFS | DE 2 M À 3 M | 230 V

DÉSIGNATION	RÉF.	LED	↕	↔	EFFET	⚡	P	⚖️	🏠
THYRA	43105LED-0P0	■	H. 2,00 m	L. 0,90 m	✕ [*]	230 V	80,80 W	7,00 kg	IP44
CHANCE	43223LED-0P0	■	H. 2,00 m	L. 1,00 m	✕ [*]	230 V	71,20 W	8,50 kg	IP44
ARCTIC	43233LED-0P0	■	H. 2,00 m	L. 1,00 m	✕ [*]	230 V	76,00 W	8,50 kg	IP44
MODERN TREE	43236LED-0P0	■	H. 2,50 m	L. 1,00 m	100 ^x	230 V	71,20 W	8,00 kg	IP44
MODERN TREE DOUBLE	43236LED-2-0P0	■	H. 2,50 m	L. 2,00 m	100 ^x	230 V	161,60 W	16,00 kg	IP44
ARABESQUE	43228LED-0P0	■	H. 2,50 m	L. 1,00 m	✕ [*]	230 V	66,80 W	9,50 kg	IP44
BRILLANT	43229LED-P0	■	H. 2,50 m	L. 1,00 m	✕ [*]	230 V	24,00 W	9,50 kg	IP44
RUBAN	43224LED-0FP0	■	H. 2,50 m	L. 1,00 m	100 ^x	230 V	76,00 W	11,50 kg	IP44
FOLIE	43237LED-0P0	■	H. 3,00 m	L. 1,20 m	✕ [*]	230 V	114,40 W	14,00 kg	IP44
BONNES FÊTES	43005LED-0P0	■	H. 3,00 m	L. 1,20 m	✕ [*]	230 V	60,00 W	14,00 kg	IP44
ORIGINE	43130LED-P0	■	H. 3,00 m	L. 1,20 m	✕ [*]	230 V	18,40 W	8,50 kg	IP44
ORIGINE	43130LED-P9	■	H. 3,00 m	L. 1,20 m	✕ [*]	230 V	18,40 W	8,50 kg	IP44

MOTIFS TRAVERSÉES | 230 V

DÉSIGNATION	RÉF.	LED	↕	↔	EFFET	⚡	P	⚖️	🏠
ARCTIC DOUBLE	43233LED-2-0P0	■	H. 1,00 m	L. 4,00 m	✕ [*]	230 V	152,00 W	17,00 kg	IP44
JOYEUSES FÊTES	43206LED-P0	■	H. 1,00 m	L. 4,00 m	✕ [*]	230 V	36,30 W	19,00 kg	IP44
JOYEUSES FÊTES NÉON	43206NEON-0	■	H. 1,00 m	L. 4,00 m	■	230 V	243,0 W	19,00 kg	IP44
CLUSTER DOUBLE	43232LED-2-0P0	■	H. 1,00 m	L. 4,00 m	✕ [*]	230 V	200,00 W	20,00 kg	IP44
RUBAN DOUBLE	43224LED-2-0FP0	■	H. 1,00 m	L. 5,00 m	100 ^x	230 V	161,60 W	23,00 kg	IP44
BRILLANT DOUBLE	43229LED-2-P0	■	H. 1,00 m	L. 5,00 m	✕ [*]	230 V	48,00 W	19,00 kg	IP44
FOLIE DOUBLE	43237LED-2-0P0	■	H. 1,20 m	L. 6,00 m	✕ [*]	230 V	238,40 W	28,00 kg	IP44

DÉCORS 3D À POSER



DÉSIGNATION	RÉFÉRENCE	LED	↑	↔	↗	EFFET	⚡	P	📦	🏠
GIFT	43458LED-9	■	H. 1,05 m	L. 0,80 m	P. 0,80 m	✗	24 V	16 W	15 kg	IP44
MAILBOX	43468LED-2	■	H. 1,50 m	L. 0,78 m	P. 0,78 m	✗	230 V	92 W	39 kg	IP44
ASTRE	43465LED-P0	■	H. 1,50 m	L. 1,60 m	P. 0,25 m	✗	24 V	12 W	22 kg	IP44
ASTRE	43465LED-P9	■	H. 1,50 m	L. 1,60 m	P. 0,25 m	✗	24 V	12 W	22 kg	IP44
ASTRE	43466LED-P0	■	H. 2,00 m	L. 2,10 m	P. 0,30 m	✗	24 V	16 W	38 kg	IP44
ASTRE	43466LED-P9	■	H. 2,00 m	L. 2,10 m	P. 0,30 m	✗	24 V	16 W	38 kg	IP44
SNO	43467LED-P9	■	H. 1,80 m	L. 2,50 m	P. 1,20 m	✗	24 V	24 W	35 kg	IP44
SNOW	43459LED-9	■	H. 2,00 m	L. 2,10 m	P. 0,20 m	✗	24 V	50 W	38 kg	IP44
PRESENT	43460LED-9	■	H. 2,00 m	L. 1,70 m	P. 0,20 m	✗	24 V	76 W	38 kg	IP44

SUJETS LUMINEUX

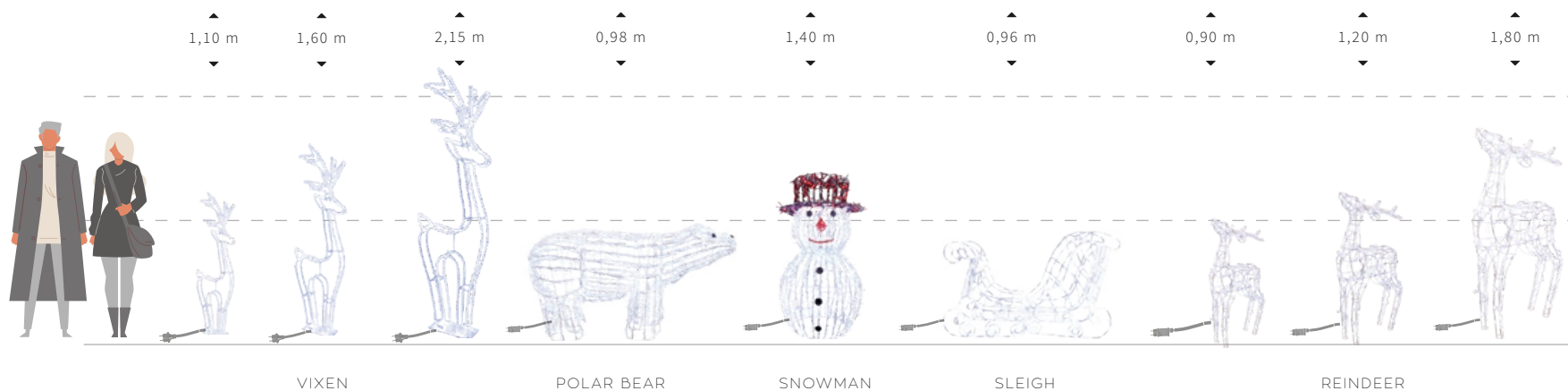



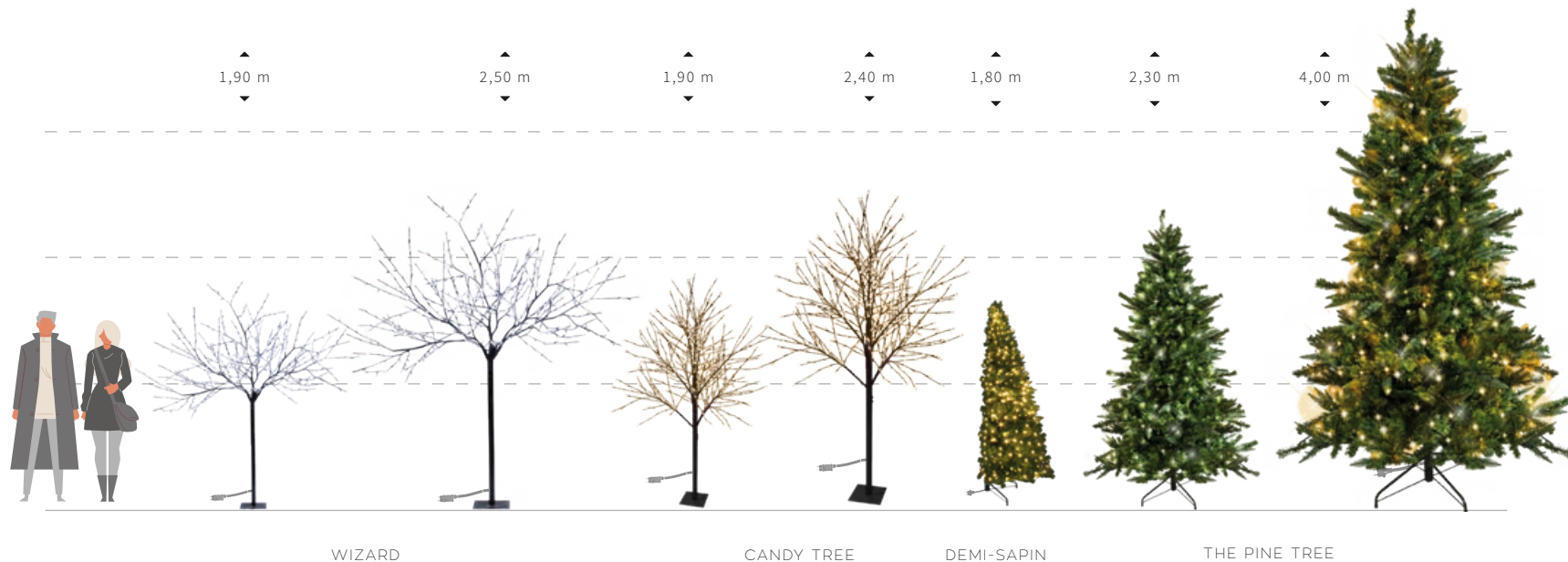









DÉSIGNATION	RÉFÉRENCE	LED	↑↓	↔	EFFET	⚡	P	📦	🏠
VIXEN 3 D	40545-0	■	H. 1,10 m	-	✘*	230 V	17 W	3,30 kg	IP44
VIXEN 3 D	40547-0	■	H. 1,60 m	-	-	230 V	23,80 W	5,45 kg	IP44
VIXEN 3 D	40546-0	■	H. 2,15 m	-	✘*	230 V	34 W	6,50 kg	IP44
POLAR BEAR	40447-W0-31V	■	H. 0,98 m	L. 1,75 m	-	31 V	12 W	15,00 kg	IP44
SNOWMAN	40448-W0-31V	■	H. 1,40 m	-	-	31 V	12 W	13,00 kg	IP44
SLEIGH	40455-W0	■	H. 0,96 m	L. 1,48 m	-	31 V	8 W	7,20 kg	IP44
REINDEER	40298-W0	■	H. 0,90 m	-	-	31 V	3,6 W	2,00 kg	IP44
REINDEER	40300-W0	■	H. 1,20 m	-	-	31 V	6 W	3,50 kg	IP44
REINDEER	40299-W0	■	H. 1,80 m	-	-	31 V	9 W	5,85 kg	IP44



ARBRES LUMINEUX & SAPINS ARTIFICIELS

 Brins de sapin artificiel
 Tous nos sapins PVC sont certifiés anti-feu M1

DÉSIGNATION	RÉFÉRENCE	LED	STRUCTURE	↑ ↓	↻	EFFET			P		
WIZARD	61503-B0		noire	H. 1,90 m	-	-	-	31 V	9,50 W	6,25 kg	IP44
WIZARD	61450-B0		noire	H. 2,50 m	-	-	-	31 V	11,80 W	6,55 kg	IP44
CANDY TREE	61504-B9		noire	H. 1,90 m	-	-	-	31 V	9,50 W	6,50 kg	IP44
CANDY TREE	61453-B9		noire	H. 2,40 m	-	-	-	31 V	9,50 W	10,00 kg	IP44
DEMI-SAPIN	70215-9		-	H. 1,80 m	Ø 0,96 m	-	527	31 V	10 W	7,90 kg	IP44
THE PINE TREE	70189-0		-	H. 2,30 m	Ø 1,35 m	-	1475	31 V	20 W	18,80 kg	IP44
THE PINE TREE	70173-0		-	H. 4,00 m	Ø 1,83 m	-	4061	31 V	40 W	39,90 kg	IP44
THE PINE TREE	70173-9		-	H. 4,00 m	Ø 1,83 m	-	4061	31 V	40 W	39,90 kg	IP44

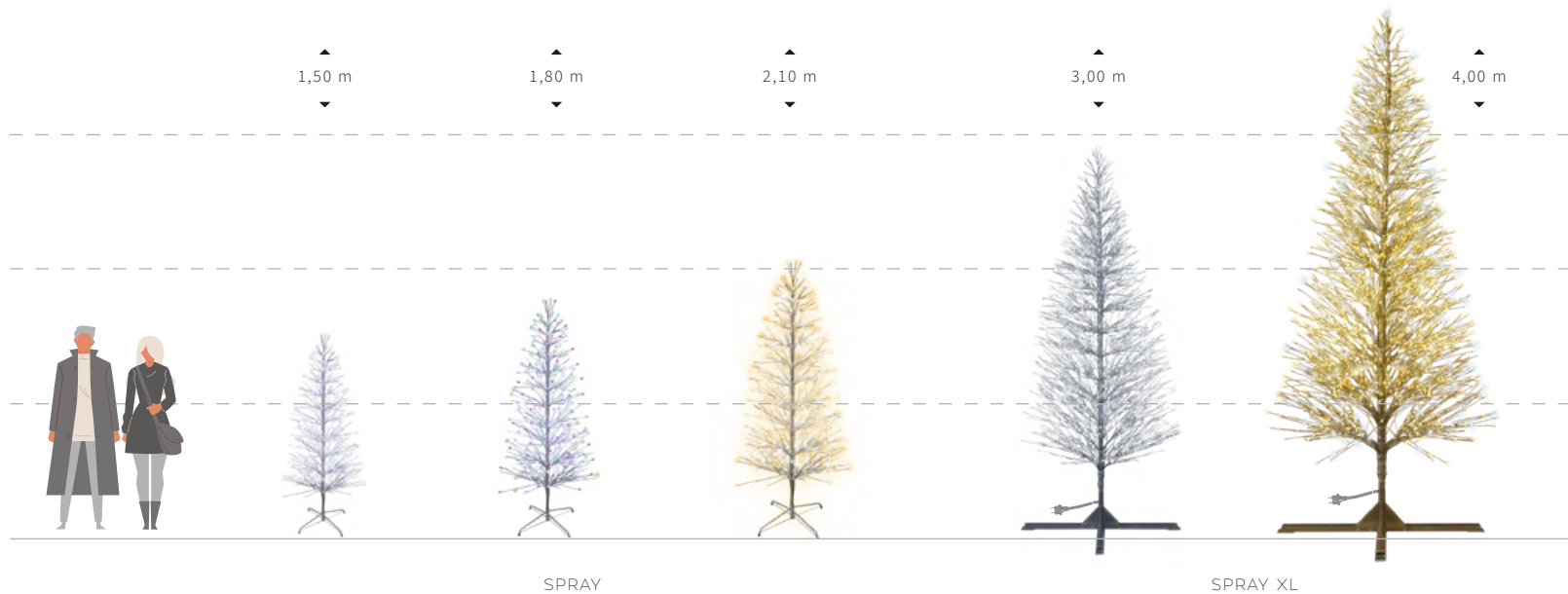

SAPINS SPRAY | 31 V

DÉSIGNATION	RÉFÉRENCE	LED	STRUCTURE	↑	↗	EFFET	⚡	P	KG	🏠
SPRAY	40479-AP0	■	argentée	H. 1,50 m	Ø 0,75 m	✕	31 V	9,50 W	3,25 kg	IP44
SPRAY	40479-AP9	■	argentée	H. 1,50 m	Ø 0,75 m	✕	31 V	9,50 W	3,25 kg	IP44
SPRAY	40477-AP0	■	argentée	H. 1,80 m	Ø 0,88 m	✕	31 V	9,50 W	4,45 kg	IP44
SPRAY	40477-AP9	■	argentée	H. 1,80 m	Ø 0,88 m	✕	31 V	9,50 W	4,45 kg	IP44
SPRAY	40477-APM	■	argentée	H. 1,80 m	Ø 0,88 m	-	31 V	9,50 W	4,45 kg	IP44
SPRAY	40478-AP0	■	argentée	H. 2,10 m	Ø 1,00 m	✕	31 V	11,80 W	6,50 kg	IP44
SPRAY	40478-AP9	■	argentée	H. 2,10 m	Ø 1,00 m	✕	31 V	11,80 W	6,50 kg	IP44
SPRAY	40479-CMATP9	■	cuivrée	H. 1,50 m	Ø 0,75 m	✕	31 V	9,50 W	3,25 kg	IP44
SPRAY	40477-CMATP9	■	cuivrée	H. 1,80 m	Ø 0,88 m	✕	31 V	9,50 W	4,45 kg	IP44
SPRAY	40478-CMATP9	■	cuivrée	H. 2,10 m	Ø 1,00 m	✕	31 V	11,80 W	6,50 kg	IP44
SPRAY XL	40560-AP0	■	argentée	H. 3,00 m	Ø 1,25 m	✕	31 V	69 W	30,00 kg	IP44
SPRAY XL	40561-AP0	■	argentée	H. 4,00 m	Ø 1,45 m	✕	31 V	139 W	49,50 kg	IP44
SPRAY XL	40560-CMATP9	■	cuivrée	H. 3,00 m	Ø 1,25 m	✕	31 V	69 W	30,00 kg	IP44
SPRAY XL	40561-CMATP9	■	cuivrée	H. 4,00 m	Ø 1,45 m	✕	31 V	139 W	49,50 kg	IP44

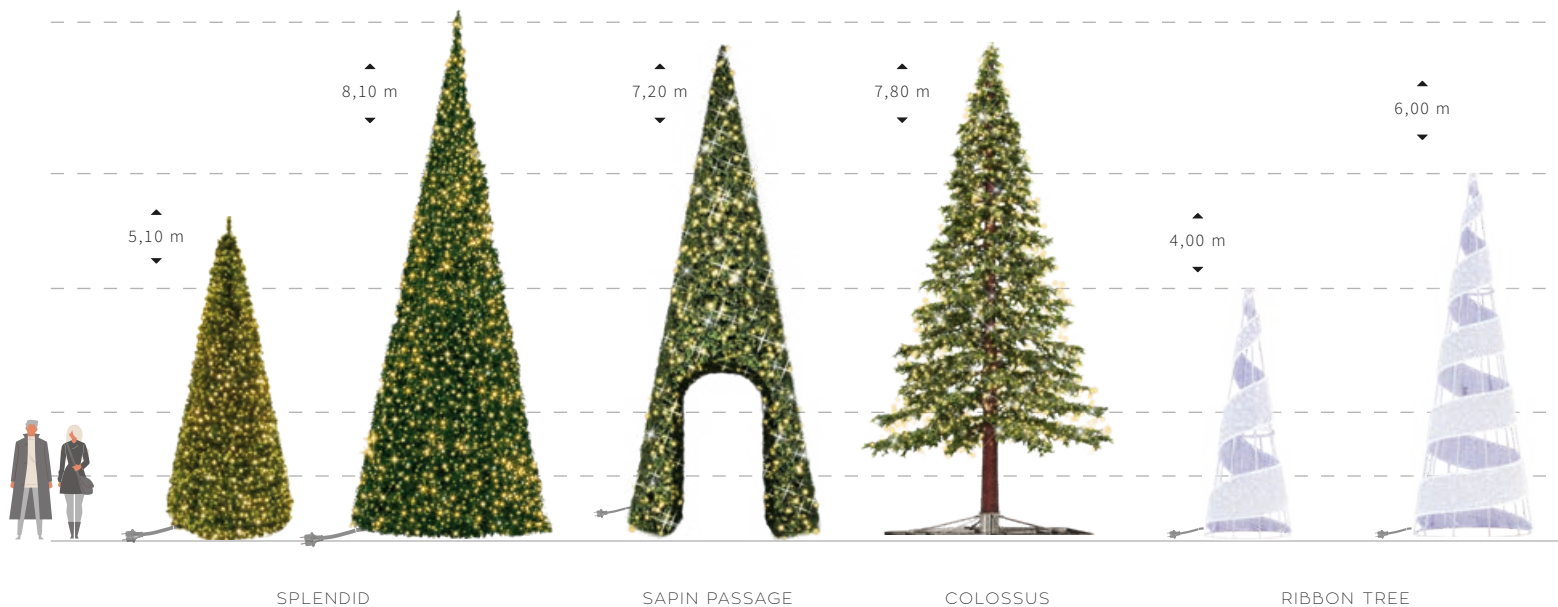

SAPINS GRAND VOLUME | 230 V

🌲 | Brins de sapin artificiel
Tous nos sapins PVC sont certifiés anti-feu M1

DÉSIGNATION	RÉFÉRENCE	LED	↕	↗	EFFET	🌲	⚡	P	📊	🏠
SPLENDID	70221-9	■	H. 5,10 m	Ø 2,00 m	✕ ^x	2584	230 V	218,96 W	200 kg	IP44
SPLENDID	70226-9	■	H. 8,10 m	Ø 3,35 m	✕ ^x	22360	230 V	644 W	900 kg	IP44
SAPIN PASSAGE	70242-P9	■	H. 7,20 m	Ø 2,80 m	✕ ^x	5370	230 V	580 W	800 kg	IP44
COLOSSUS	70239-P9	■	H. 7,80 m	Ø 4,19 m	✕ ^x	7472	230 V	700 W	754 kg	IP44
RIBBON TREE	43431LED-P0	■	H. 4,00 m	L. 1,00 m	✕ ^x	-	230 V	220,40 W	57,00 kg	IP44
RIBBON TREE	43432LED-P0	■	H. 6,00 m	L. 2,00 m	✕ ^x	-	230 V	322,80 W	112,00 kg	IP44

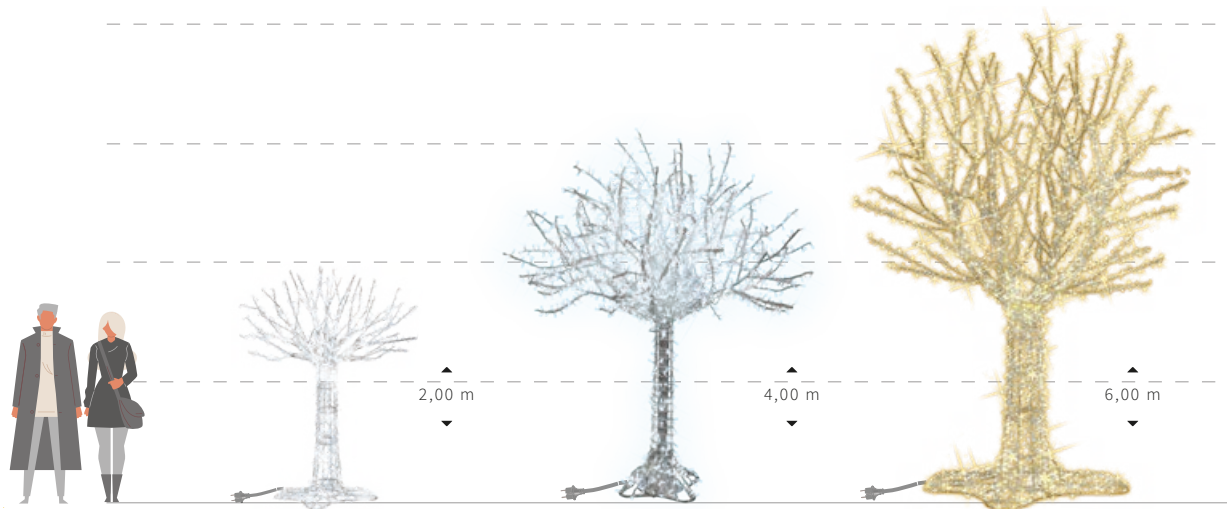

FAIRY TREE | 230 V

Un arbre féérique et magistral.

DÉSIGNATION	RÉFÉRENCE	LED	↑	↻	EFFET	⚡	P	⚖️	🏠
FAIRY TREE	43451LED-P0	■	H. 2,00 m	Ø 1,70 m	✕*	230 V	110,40 W	20 kg	IP44
FAIRY TREE	43451LED-P9	■	H. 2,00 m	Ø 1,70 m	✕*	230 V	110,40 W	20 kg	IP44
FAIRY TREE	43452LED-P0	■	H. 3,00 m	Ø 2,50 m	✕*	230 V	267 W	40 kg	IP44
FAIRY TREE	43452LED-P9	■	H. 3,00 m	Ø 2,50 m	✕*	230 V	267 W	40 kg	IP44
FAIRY TREE	43453LED-P0	■	H. 4,00 m	Ø 3,50 m	✕*	230 V	360 W	63 kg	IP44
FAIRY TREE	43453LED-P9	■	H. 4,00 m	Ø 3,50 m	✕*	230 V	360 W	63 kg	IP44



MASTERPIECES

Décoration de jour avec son habillage en sapinette.



DÉSIGNATION	RÉFÉRENCE	LED	↕	↔	↗	EFFET	⚡	P	⚖️	🏠
OLEN	43454LED-P0	■	H. 3,00 m	L. 2,40 m	P. 1,20 m	✕ ^x	80 V	54,40 W	48 kg	IP44
OLEN	43454LED-P9	■	H. 3,00 m	L. 2,40 m	P. 1,20 m	✕ ^x	80 V	54,40 W	48 kg	IP44
SANTA	98184-3M	■	H. 3,00 m	L. 1,85 m	P. 1,40 m	✕ ^x	80 V	105 W	130 kg	IP44
TEDDY	98185-3M	■ ■ ■	H. 3,00 m	L. 1,60 m	P. 1,60 m	✕ ^x	24 V	330 W	135 kg	IP44
MAGIC HAT	98846-4M	■ ■	H. 3,65 m	L. 2,45 m	-	✕ ^x	230 V	369,20 W	200 kg	IP44



ARCHE DE NOËL

ARCHE CADEAU

MAGIC GIFT

FAIRY GIFT

PASSAGE DE NOËL

ARCHES

Invitez le public à se perdre dans vos décors grandeur nature.

DÉSIGNATION	RÉFÉRENCE	LED	↕	↔	↗	EFFET	⚡	P	⚖️	🏠
ARCHE DE NOËL	43434LED-0	■	H. 2,20 m	L. 3,05 m	P. 0,30 m	✕ ^x	230 V	145 W	49,00 kg	IP44
ARCHE CADEAU	43439LED-0P0	■	H. 3,50 m	L. 5,70 m	-	✕ ^x	230 V	271,20 W	63,00 kg	IP44
MAGIC GIFT	43461LED-9	■ ■	H. 3,00 m	L. 2,15 m	P. 2,15 m	✕ ^x	24 V	92 W	66 kg	IP44
FAIRY GIFT	43462LED-9	■ ■	H. 4,00 m	L. 3,00 m	P. 3,00 m	✕ ^x	24 V	234 W	316 kg	IP44

Véritable attraction lumineuse livrée avec 2 lots de 15 boules (Ø 10/15/20 cm).

DÉSIGNATION	RÉFÉRENCE	LED	↕	↔	↗	EFFET	⚡	P	⚖️	🏠
PASSAGE DE NOËL	43435LED-P0	■	H. 4,30 m	L. 4,90 m	-	✕ ^x	230 V	1868 W	368 kg	IP44



NOTRE SYSTÈME RACCORDABLE INFINI' LIGHT PRO



1 CONNECTIQUE UNIQUE

Tous nos produits 230 V sont munis d'un connecteur unique.
Il vous permettra d'associer tous nos produits 230V (600 réf.)
sans accessoire supplémentaire.



1 SEULE ALIMENTATION ÉLECTRIQUE

Avec ce système, nos produits 230V se raccordent tous ensemble sur
une seule alimentation électrique.



ASSOCIEZ LES EFFETS

Ce système permet d'associer par exemple du 100% pétillant avec de
l'effet comète, néon, flash...



MIXEZ LES PRODUITS

Grâce à nos accessoires raccordables, ce système permet d'associer
les différents produits entre eux,
par exemple: les guirlandes, festisnow, mini motifs...

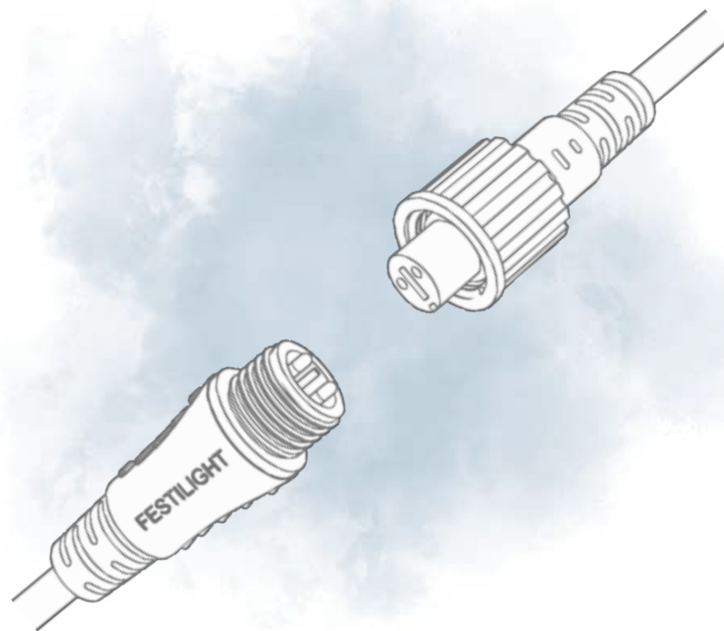

RACCORDABLE 230 V  IP44 & IP66

ASSOCIEZ
LES EFFETS
100%



COMÈTE

PÉTILLANT

FIXE

LES ACCESSOIRES RACCORDABLES

UN VRAI ATOUT ! AVEC NOTRE GAMME

INFINI' LIGHT PRO



connectique MÂLE

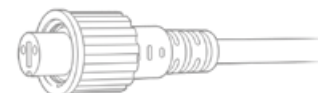

connectique FEMELLE

exemple composition 3 sorties

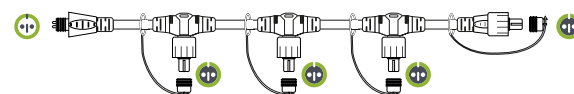

ALIMENTATIONS

RÉFÉRENCE	CÂBLE	↔	⚡	P	🏠
90102-W-Z	blanc	L. 1,50 m	230 V	1000 W (Max.)	IP66
90102-B-Z	noir	L. 1,50 m	230 V	1000 W (Max.)	IP66



RALLONGES

RÉFÉRENCE	CÂBLE	↔	⚡	P	🏠
90303-B-Z	noir	L. 0,60 m	230 V	1000 W (Max.)	IP66
90303-W-Z	blanc	L. 0,60 m	230 V	1000 W (Max.)	IP66
90304-B-Z	noir	L. 1,00 m	230 V	1000 W (Max.)	IP66
90304-W-Z	blanc	L. 1,00 m	230 V	1000 W (Max.)	IP66
90305-B-Z	noir	L. 2,00 m	230 V	1000 W (Max.)	IP66
90305-W-Z	blanc	L. 2,00 m	230 V	1000 W (Max.)	IP66
90306-B-Z	noir	L. 5,00 m	230 V	1000 W (Max.)	IP66
90306-W-Z	blanc	L. 5,00 m	230 V	1000 W (Max.)	IP66

T DE RACCORD

DÉSIGNATION	RÉFÉRENCE	CÂBLE	⚡	P	🏠
T SOUPLE	90225-B-Z	noir	230 V	750 W (Max.)	IP66
T SOUPLE	90225-W-Z	blanc	230 V	750 W (Max.)	IP66
T DUR	90221-B-Z	noir	230 V	750 W (Max.)	IP66
T DUR	90221-W-Z	blanc	230 V	750 W (Max.)	IP66

COLLECTEURS

DÉSIGNATION	RÉFÉRENCE	CÂBLE	↔	⚡	P	🏠
3 SORTIES	90380-B-Z	noir	L. 0,50 m	230 V	1000 W (Max.)	IP66
3 SORTIES	90380-W-Z	blanc	L. 0,50 m	230 V	1000 W (Max.)	IP66
8 SORTIES	90390-B-Z	noir	L. 2,00 m	230 V	1000 W (Max.)	IP66
8 SORTIES	90390-W-Z	blanc	L. 2,00 m	230 V	1000 W (Max.)	IP66

ADAPTATEURS POUR AMPOULE

DÉSIGNATION	RÉFÉRENCE	CÂBLE	↔	⚡	P	🏠
B22 - MÂLE	90256-B	noir	0,28 m	230 V	15 W (Max.)	IP44
E27 - MÂLE	90254-B	noir	0,28 m	230 V	15 W (Max.)	IP44

Adaptateur pour raccorder une ampoule ou un produit avec une douille de connexion B22 ou E27.



B22 non fournie



E27 non fournie

GUIRLANDES | 230 V

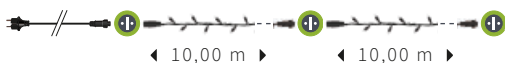
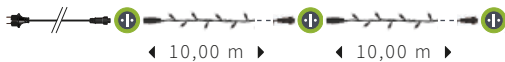
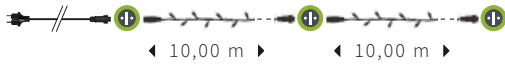

DÉSIGNATION	RÉFÉRENCE	NB LED	LED	CÂBLE	↔	EFFET	⚡	P	⬆	🏠
ORIGINAL	50385-1-B0-Z	100	■	noir	L. 10,0 m	-	230 V	9,20 W	x 10	IP66
	50385-1-W0-Z	100	■	blanc	L. 10,0 m	-	230 V	9,20 W	x 10	IP66
	50385-1-B9-Z	100	■	noir	L. 10,0 m	-	230 V	9,20 W	x 10	IP66
	50385-1-W9-Z	100	■	blanc	L. 10,0 m	-	230 V	9,20 W	x 10	IP66
	50385-1-B3-Z	100	■	noir	L. 10,0 m	-	230 V	9,20 W	x 10	IP66
	50385-1-W3-Z	100	■	blanc	L. 10,0 m	-	230 V	9,20 W	x 10	IP66
	50385-1-BM-Z	100	■	noir	L. 10,0 m	-	230 V	9,20 W	x 10	IP66
ORIGINAL	50385-2-B0-Z	200	■	noir	L. 2 x 10,0 m	-	230 V	18,40 W	x 5	IP66
	50385-2-W0-Z	200	■	blanc	L. 2 x 10,0 m	-	230 V	18,40 W	x 5	IP66
	50385-2-B9-Z	200	■	noir	L. 2 x 10,0 m	-	230 V	18,40 W	x 5	IP66
	50385-2-W9-Z	200	■	blanc	L. 2 x 10,0 m	-	230 V	18,40 W	x 5	IP66
	50385-2-B3-Z	200	■	noir	L. 2 x 10,0 m	-	230 V	18,40 W	x 5	IP66
	50385-2-W3-Z	200	■	blanc	L. 2 x 10,0 m	-	230 V	18,40 W	x 5	IP66
	50385-2-BM-Z	200	■	noir	L. 2 x 10,0 m	-	230 V	18,40 W	x 5	IP66
ORIGINAL	54380-1-B0-Z	100	■	noir	L. 10,0 m	✕ ^x	230 V	9,20 W	x 10	IP66
	54380-1-W0-Z	100	■	blanc	L. 10,0 m	✕ ^x	230 V	9,20 W	x 10	IP66
	54380-1-B9-Z	100	■	noir	L. 10,0 m	✕ ^x	230 V	9,20 W	x 10	IP66
	54380-1-W9-Z	100	■	blanc	L. 10,0 m	✕ ^x	230 V	9,20 W	x 10	IP66
	54380-1-B3-Z	100	■	noir	L. 10,0 m	✕ ^x	230 V	9,20 W	x 10	IP66
	54380-1-W3-Z	100	■	blanc	L. 10,0 m	✕ ^x	230 V	9,20 W	x 10	IP66
	54380-1-B2-Z	100	■	noir	L. 10,0 m	✕ ^x	230 V	9,20 W	x 10	IP66
	54380-1-W2-Z	100	■	blanc	L. 10,0 m	✕ ^x	230 V	9,20 W	x 10	IP66
ORIGINAL	54380-2-B0-Z	200	■	noir	L. 2 x 10,0 m	✕ ^x	230 V	18,40 W	x 5	IP66
	54380-2-W0-Z	200	■	blanc	L. 2 x 10,0 m	✕ ^x	230 V	18,40 W	x 5	IP66
	54380-2-B9-Z	200	■	noir	L. 2 x 10,0 m	✕ ^x	230 V	18,40 W	x 5	IP66
	54380-2-W9-Z	200	■	blanc	L. 2 x 10,0 m	✕ ^x	230 V	18,40 W	x 5	IP66
	54380-2-B3-Z	200	■	noir	L. 2 x 10,0 m	✕ ^x	230 V	18,40 W	x 5	IP66
	54380-2-W3-Z	200	■	blanc	L. 2 x 10,0 m	✕ ^x	230 V	18,40 W	x 5	IP66
	54380-2-B2-Z	200	■	noir	L. 2 x 10,0 m	✕ ^x	230 V	18,40 W	x 5	IP66
	54380-2-W2-Z	200	■	blanc	L. 2 x 10,0 m	✕ ^x	230 V	18,40 W	x 5	IP66
ORIGINAL	54380-2-FP0-Z	200	■	blanc	L. 2 x 10,0 m	100 ^x	230 V	18,40 W	x 5	IP66

GUIRLANDES | RGB | 230 V

Guirlande multicolore pastel à changement de couleur aléatoire.

| caps Ø 25 mm



DÉSIGNATION	RÉFÉRENCE	NB LED	LED	CÂBLE	↔	EFFET	⚡	P	⊕	🏠
TRENDY	50350-1-BRGB-Z	80		noir	L. 10,0 m	RGB ^x	230 V	12 W	x 5	IP66

GUIRLANDES | BOA COMÈTE | 230 V

Un effet comète pour attirer tous les regards.

| caps Ø 8 mm | boas Ø 13 cm

alimentation non fournie

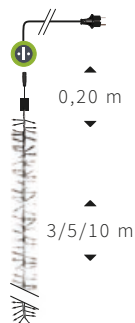
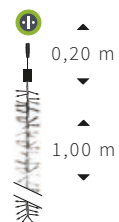

DÉSIGNATION	RÉFÉRENCE	NB LED	LED	CÂBLE	↑↓	EFFET	⚡	P	⊕	🏠
BOA COMÈTE	39301-W0-Z	50		noir	H. 1,00 m		230 V	4 W	en entrée	IP66
	39302-W0-Z	150		noir	H. 3,00 m		230 V	5 W	en entrée	IP66
	39303-W0-Z	250		noir	H. 5,00 m		230 V	8 W	en entrée	IP66
	39304-W0-Z	500		noir	H. 10,0 m		230 V	12 W	en entrée	IP66

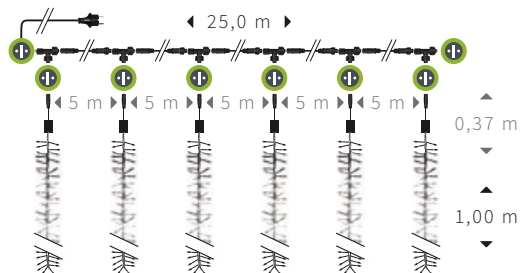

DÉSIGNATION	RÉFÉRENCE	NB LED	LED	CÂBLE	↑↓	↔	EFFET	⚡	P	⊕	🏠
KIT 6 BOAS COMÈTE	39350-W0-Z	300		noir	H. 1,00 m	L. 25,0 m		230 V	24 W	x4	IP66

: 1 alimentation (1m50) ⊕ 5 rallonges (5x5m) ⊕ 6 T de raccordement ⊕ 6 boas comète (6x1m)

GUIRLANDES | BOA PÉTILLANT | 230 V

| caps Ø 8 mm | Boas Ø 9,5 cm

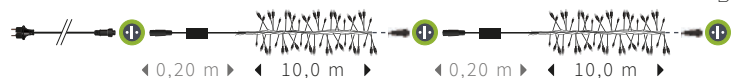

DÉSIGNATION	RÉFÉRENCE	NB LED	LED	CÂBLE	↔	EFFET	⚡	P	⊕	🏠
BOA	54371-2-W0-Z	600	■	blanc	L. 2 x 5,00 m	✕	230 V	36,80 W	x 10	IP66
	54371-2-W9-Z	600	■	blanc	L. 2 x 5,00 m	✕	230 V	36,80 W	x 10	IP66

GUIRLANDES | TRESSSES | 230 V

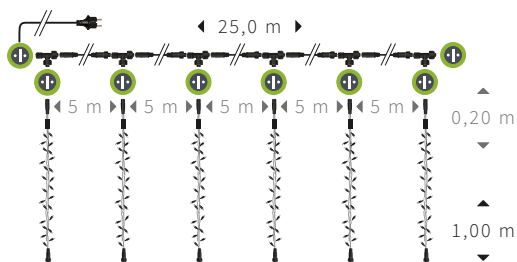

📦 : 1 alimentation (1m50) ⊕ 5 rallonges (5x5m) ⊕ 6 T de raccordement ⊕ 6 tresses boa (6x1m)

DÉSIGNATION	RÉFÉRENCE	NB LED	LED	CÂBLE	↕	↔	EFFET	⚡	P	⊕	🏠
KIT 6 PLAIT	95140-6-WP0-Z	300	■	blanc	H. 1,00 m	L. 25,0 m	✕	230 V	27,60 W	x 15	IP66
	95140-6-WP9-Z	300	■	blanc	H. 1,00 m	L. 25,0 m	✕	230 V	27,60 W	x 15	IP66

BRANCHES À STRUCTURER | 230 V

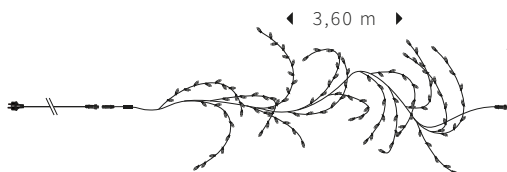

DÉSIGNATION	RÉFÉRENCE	NB LED	LED	BRANCHE	↔	↗	EFFET	⚡	P	⊕	🏠
VÉGÉTAL	54360-W0	288	■	blanche	L. 3,60 m	Ø 0,30 m	✕	230 V	18,40 W	x 10	IP44
	54360-W9	288	■	blanche	L. 3,60 m	Ø 0,30 m	✕	230 V	18,40 W	x 10	IP44

PLAFONDS LUMINEUX | PÉTILLANT | 230 V

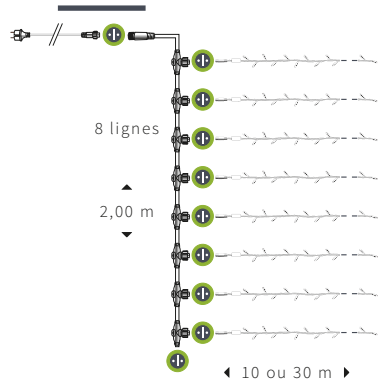

| caps Ø 8 mm

DÉSIGNATION	RÉFÉRENCE	NB LED	LED	CÂBLE	↕	↔	EFFET	⚡	P	Ⓢ	🏠
COSMIC	54500-8-W0-Z	216	☐	blanc	L. 10 m	l. 2,00 m	✕ ^x	230 V	36,80 W	x 10	IP66
	54500-8-W9-Z	216	☐	blanc	L. 10 m	l. 2,00 m	✕ ^x	230 V	36,80 W	x 10	IP66
COSMIC	54501-8-W0-Z	800	☐	blanc	L. 30 m	l. 2,00 m	✕ ^x	230 V	73,60 W	x 3	IP66
	54501-8-W9-Z	800	☐	blanc	L. 30 m	l. 2,00 m	✕ ^x	230 V	73,60 W	x 3	IP66

RIDEAUX DROITS | PÉTILLANT | 230 V

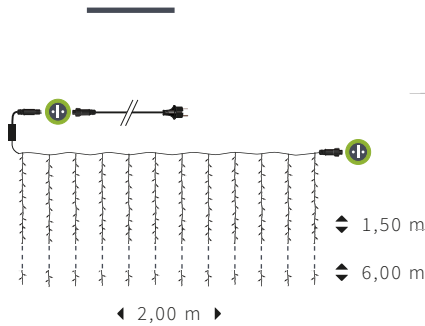

| caps Ø 8 mm

DÉSIGNATION	RÉFÉRENCE	NB LED	LED	CÂBLE	DESC.	↕	↔	EFFET	⚡	P	Ⓢ	🏠
MASTER	54412-12-W0-Z	240	☐	blanc	x 12	H. 1,50 m	L. 2,00 m	✕ ^x	230 V	18,40 W	x 50	IP66
	54412-12-W9-Z	240	☐	blanc	x 12	H. 1,50 m	L. 2,00 m	✕ ^x	230 V	18,40 W	x 50	IP66
	54412-12-W3-Z	240	☐	blanc	x 12	H. 1,50 m	L. 2,00 m	✕ ^x	230 V	18,40 W	x 50	IP66
	54412-12-W2-Z	240	☐	blanc	x 12	H. 1,50 m	L. 2,00 m	✕ ^x	230 V	18,40 W	x 50	IP66
MASTER	54418-12-W0-Z	480	☐	blanc	x 12	H. 3,00 m	L. 2,00 m	✕ ^x	230 V	28,80 W	x 15	IP66
	54418-12-W9-Z	480	☐	blanc	x 12	H. 3,00 m	L. 2,00 m	✕ ^x	230 V	28,80 W	x 15	IP66
	54418-12-W3-Z	480	☐	blanc	x 12	H. 3,00 m	L. 2,00 m	✕ ^x	230 V	28,80 W	x 15	IP66
	54418-12-W2-Z	480	☐	blanc	x 12	H. 3,00 m	L. 2,00 m	✕ ^x	230 V	28,80 W	x 15	IP66
MASTER+	54310-W0-Z	50	☐	blanc	x 1	H. 3,00 m	-	✕ ^x	230 V	4,60 W	x 30	IP66
	54310-W9-Z	50	☐	blanc	x 1	H. 3,00 m	-	✕ ^x	230 V	4,60 W	x 30	IP66
	54310-W2-Z	50	☐	blanc	x 1	H. 3,00 m	-	✕ ^x	230 V	4,60 W	x 30	IP66
	54310-W3-Z	50	☐	blanc	x 1	H. 3,00 m	-	✕ ^x	230 V	4,60 W	x 30	IP66
MASTER	54419-12-WFP0-Z	144	☐	blanc	x 12	H. 1,50 m	L. 2,00 m	100 ^x	230 V	9,20 W	x 50	IP66
MASTER	54420-12-WFP0-Z	288	☐	blanc	x 12	H. 3,00 m	L. 2,00 m	100 ^x	230 V	18,40 W	x 15	IP66

RIDEAUX STALACTITES | FIXE | 230 V

Plusieurs dimensions, couleurs et effets pour cet incontournable de vos décorations !

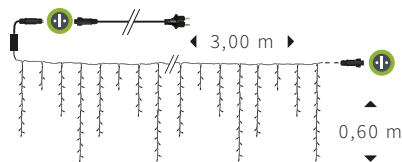

| caps Ø 8 mm

DÉSIGNATION	RÉFÉRENCE	NB LED	LED	CÂBLE	DESC.	↑	↔	EFFET	⚡	P	⬇	🏠
AUTHENTIC	50421-16-W0-Z	144	■	blanc	x 16	H. 0,60 m	L. 3,00 m	-	230 V	9,20 W	x 30	IP66
	50421-16-W9-Z	144	■	blanc	x 16	H. 0,60 m	L. 3,00 m	-	230 V	9,20 W	x 30	IP66
	50421-16-W3-Z	144	■	blanc	x 16	H. 0,60 m	L. 3,00 m	-	230 V	9,20 W	x 30	IP66

Hauteur des descentes : 50 | 30 | 40 | 60 cm

RIDEAUX STALACTITES | PÉTILLANT | 230 V

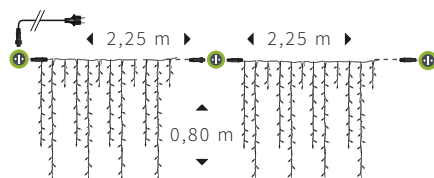

| caps Ø 8 mm

DÉSIGNATION	RÉFÉRENCE	NB LED	LED	CÂBLE	DESC.	↑	↔	EFFET	⚡	P	⬇	🏠
AUTHENTIC	54422-60-W0-Z	280	■	blanc	x 60	H. 0,80 m	L. 2 x 2,25 m	✕ ^x	230 V	18,40 W	x 20	IP66
	54422-60-W9-Z	280	■	blanc	x 60	H. 0,80 m	L. 2 x 2,25 m	✕ ^x	230 V	18,40 W	x 20	IP66
	54422-60-W3-Z	280	■	blanc	x 60	H. 0,80 m	L. 2 x 2,25 m	✕ ^x	230 V	18,40 W	x 20	IP66
	54422-60-W2-Z	280	■	blanc	x 60	H. 0,80 m	L. 2 x 2,25 m	✕ ^x	230 V	18,40 W	x 20	IP66
AUTHENTIC	54425-36-WFP0-Z	180	■	blanc	x 36	H. 0,80 m	L. 2 x 2,25 m	100 ^x	230 V	9,20 W	x 20	IP66

Hauteur des descentes : 20 | 40 | 80 cm

FILET LUMINEUX | PÉTILLANT | 230 V

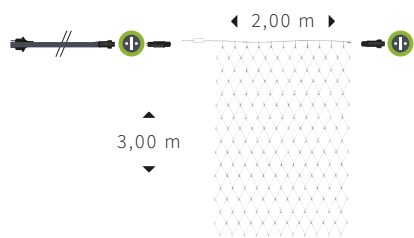

| caps Ø 8mm

DÉSIGNATION	RÉFÉRENCE	NB LED	LED	CÂBLE	↑	↔	EFFET	⚡	P	⬇	🏠
STITCH	54450-B0-Z	200	■	noir	H. 3,00 m	L. 2,00 m	✕ ^x	230 V	18,40 W	x 30	IP66

RIDEAUX BOAS | COMÈTE | 230 V

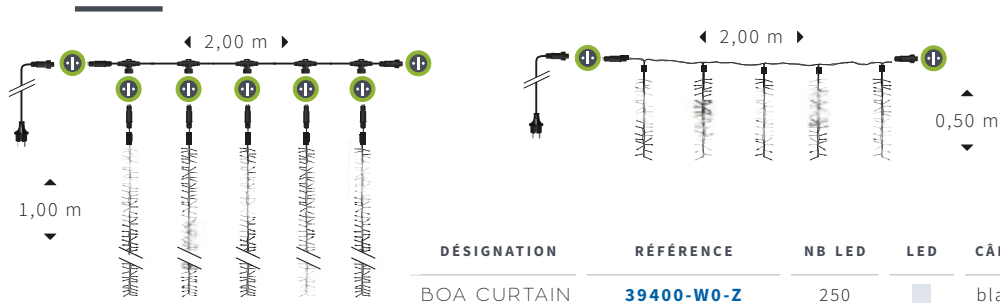

| caps Ø 8mm

DÉSIGNATION	RÉFÉRENCE	NB LED	LED	CÂBLE	DESC.	↕	↔	EFFET	⚡	P	🔌	🏠
BOA CURTAIN	39400-W0-Z	250	■	blanc	5	H. 1,00 m	L. 2,00 m	✖	230 V	20 W	x 50	IP66

RIDEAUX FESTISNOW | 230 V

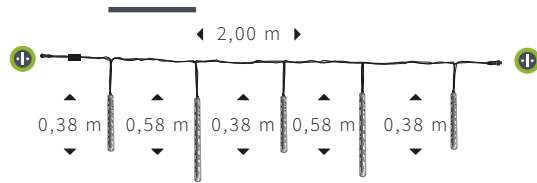

DÉSIGNATION	RÉFÉRENCE	NB LED	LED	CÂBLE	↕	↔	EFFET	⚡	P	🔌	🏠
FESTISNOW CURTAIN	39212-0	70	■	noir	H. 0,38 et 0,58 m	L. 2,00 m	❄️	230 V	5 W	x 50	IP44

📦 : 1 alimentation (1m50) ⊕ 4 rallonges (5x2m) ⊕ 5 T de raccordement ⊕ 5 Festisnow(5x0,58m)

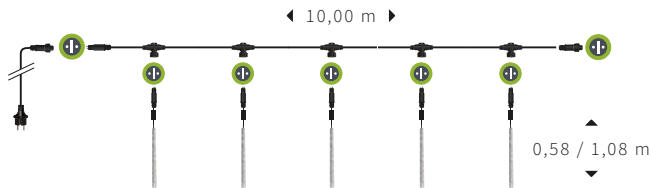

DÉSIGNATION	RÉFÉRENCE	NB LED	LED	CÂBLE	↕	↔	EFFET	⚡	P	🔌	🏠
FESTISNOW KIT	39200-0	5 x 20	■	noir	H. 0,58 m	L. 10,0 m	❄️	230 V	20 W x 10	IP44	
	39210-0	5 x 40	■	noir	H. 1,08 m	L. 10,0 m	❄️	230 V	20 W x 10	IP44	

CRÉER VOTRE RIDEAU PERSONNALISÉ | FESTISNOW

🔌 Pour composer ou rallonger vos rideaux | Tubes Festisnow

alimentation non fournie



alimentation non fournie

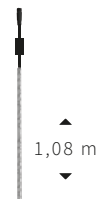

DÉSIGNATION	RÉFÉRENCE	NB LED	LED	CÂBLE	↕	EFFET	⚡	P	🔌	🏠
FESTISNOW	39201-0	20	■	noir	H. 0,58 m	❄️	230 V	4 W	en entrée	IP44
	39211-0	40	■	noir	H. 1,08 m	❄️	230 V	4 W	en entrée	IP44

CORDON LED | 230 V

Recâblez vos motifs à votre goût !

↔ Touret 44m | ↗ Ø 13 mm | 30 LED/m | ✂ coupe à 1 m | ⚡ 230V | P 2,4 W/m (90m max.) | 📦 6,8 kg | 🏠 IP44

⊕ PACK CORDON | 3 alimentations avec redresseurs

FIXE

	DÉSIGNATION	RÉFÉRENCE	NB LED	LED	EFFET
	CORDON LED	18044H-1	30 LED/m	☐	-
		18944H-1	30 LED/m	☐	-
		18144H-1	30 LED/m	☐	-
		18244H-1	30 LED/m	☐	-
		18344H-1	30 LED/m	☐	-
		18444H-1	30 LED/m	☐	-
		18M44H-1	30 LED/m	☐	-

PÉTILLANT

	DÉSIGNATION	RÉFÉRENCE	NB LED	LED	EFFET
	CORDON LED	170W44H-1	30 LED/m	☐	✕
		179W44H-1	30 LED/m	☐	✕
		172W44H-1	30 LED/m	☐	✕
		173W44H-1	30 LED/m	☐	✕
		174W44H-1	30 LED/m	☐	✕

Notre touret bois est certifié FSC (issus de forêts gérées durablement)

CONNECTEZ

90050 PACK POUR RACCORDEMENT - CORDON

2 picots Ⓐ + 2 gaines Ⓒ + embout Ⓒ



90004 PACK POUR CONNEXION - ALIMENTATION

CÂBLE	⚡	P	🏠
noir	230 V	460 W (max.)	IP44

Alimentation pour cordon avec redresseur + picot Ⓐ + gaine Ⓒ + embout Ⓒ



cordons non fournis

COMPLÉTEZ

		↔	RÉFÉRENCE
	Ⓐ PICOTS DE CONNEXION	x 100 (au raccordable)	90152
	Ⓑ PICOTS DE RACCORDEMENT	x 100 (de cordon à cordon)	90170
	Ⓒ EMBOUTS DE PROTECTION	x 100	90400
	Ⓓ GAÏNE THERMO-RÉTRACTABLE	pré-collée transparente 0,10 m	90488
		pré-collée transparente 1,22 m	90490

INSTALLEZ

90500 CORNIÈRE DE FIXATION

↔ 1 mètre x 13 mm







CORDON | STRIPLED | 230 V

Stripled ultra-lumineux !

↔ Touret 30 m | ↗ 12 x 6 mm | 60 LED/m | ✂ coupe à 1 m | ⚡ 230V | P 5 W/m (90 m max.) | 🏠 IP44 | 📦 6,8 kg

📦 PACK STRIPLED | 1 alimentation pré-installée avec embout de protection + 2 packs de connexion

	DÉSIGNATION	RÉFÉRENCE	NB LED	LED	EFFET
	STRIPLED	82030H-1	60 LED/m	☐	☀️
		82930H-1	60 LED/m	☐	☀️
		82230H-1	60 LED/m	☐	☀️
		82330H-1	60 LED/m	☐	☀️

Notre touret bois est certifié FSC (issus de forêts gérées durablement) 

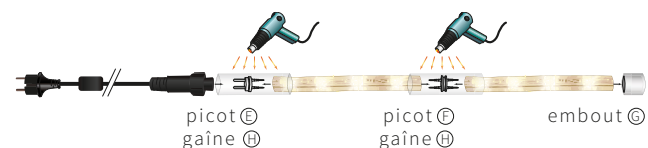

CONNECTEZ

80912 PACK POUR RACCORDEMENT - STRIPLED

2 picots ⊕ + 2 gâines ⊕ + embout ⊕



80911 PACK POUR CONNEXION - ALIMENTATION



CÂBLE	⚡	P	🏠
noir	230 V	1500 W (max.)	IP44

Alimentation pour stripled avec redresseur + picot ⊕ + gaine ⊕ + embout ⊕



cordons non fournis

COMPLÉTEZ

		RÉFÉRENCE
	⊕ PICOTS DE CONNEXION x 100 (au raccordable)	80914
	⊕ PICOTS DE RACCORDEMENT x 100 (de stripled à stripled)	80915
	⊕ EMBOUTS DE PROTECTION x 100	80916
	⊕ GÂÎNE THERMO-RÉTRACTABLE x 100 (pré-collée) transparente de 25 x 80 mm	80917

80913 REDRESSEUR RACCORDABLE - STRIPLED

pour composer avec nos produits raccordables



INSTALLEZ

90500 CORNIÈRE DE FIXATION

↔ 1 mètre x 13 mm



CORDON | NÉON | 230 V

Créez votre décor contemporain !

↔ Touret 30m | ↗ 15x9 mm | 120 LED/m | ✂ coupe à 1 m | ⚡ 230V | P 9 W/m (30m max.) | 📦 5 kg | 🏠 IP44

⊕ PACK NÉON | livré avec 3 packs de connexion. Possibilité de raccorder 30 mètres maximum sur une seule alimentation



DÉSIGNATION	RÉFÉRENCE	NB LED	LED	EFFET
NÉON	83030H-1	120 Led/m	■	■
	83330H-1	120 Led/m	■	■
	83430H-1	120 Led/m	■	■
	83930H-1	120 Led/m	■	■

Notre touret bois est certifié FSC (issus de forêts gérées durablement)

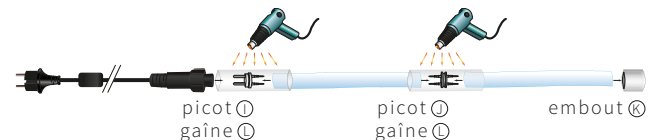

CONNECTEZ

80919 PACK POUR RACCORDEMENT - NÉON

2 picots ⊕ + 2 gaînes ⊕ + embout ⊕



80918 PACK POUR CONNEXION - ALIMENTATION

CÂBLE	⚡	P	🏠
noir	230 V	460 W (max.)	IP44

Alimentation pour cordon avec redresseur + picot ⊕ + gaîne ⊕ + embout ⊕



cordon non fourni

COMPLÉTEZ

		RÉFÉRENCE
	Ⓐ PICOTS DE CONNEXION x 100 (au raccordable)	80921
	Ⓑ PICOTS DE RACCORDEMENT x 100 (de cordon à cordon)	80922
	Ⓒ EMBOUTS DE PROTECTION x 100	80923
	Ⓓ GAÎNE THERMO-RÉTRACTABLE pré-collée transparente 25 x 80 mm	80924

80920 REDRESSEUR RACCORDBLE - STRIPLED

pour composer avec nos produits raccordable



GUIRLANDES | B22 | 230 V



GUIRLANDES | B22 | 230 V

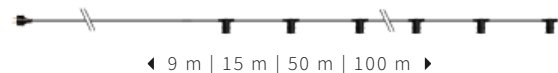

Précaution d'emploi :

Ne doivent pas être utilisées sans que toutes les ampoules et tous les joints d'étanchéité de la guirlande B22 soient en place. Vérifiez l'état des joints d'étanchéité avant installation.

Le rétro de la guinguette avec la luminosité de la LED. Totalement étanches et rapides à installer grâce à leurs ampoules moulées et leurs connectiques raccordables.

GUIRLANDE B22 LED SMD

12 ampoules moulées - opaques - 3 LED / ampoule

RÉFÉRENCE	NB LED	LED	CÂBLE	↔	EFFET	⚡	P	Ⓢ	🏠
50352-1-B0	12 x 3	☐	noir	L. 10,0 m	-	230 V	4,60 W	x 10	IP44
50352-1-B9	12 x 3	☐	noir	L. 10,0 m	-	230 V	4,60 W	x 10	IP44
50352-1-BM	12 x 3	☐	noir	L. 10,0 m	-	230 V	4,60 W	x 10	IP44

GUIRLANDE GINGUETTE FILAMENT

10 ampoules moulées - semi-transparentes - filament LED

RÉFÉRENCE	NB AMPOULES	LED	CÂBLE	↔	EFFET	⚡	P	Ⓢ	🏠
50358-B9	10	☐	noir	L. 4,5 m	-	230 V	4,60 W	x 10	IP44
50358-BM	10	☐	noir	L. 4,5 m	-	230 V	4,60 W	x 10	IP44

Personnalisez vos guirlandes B22 à vos couleurs avec notre choix d'ampoules.

GUIRLANDE B22

Vendues sans ampoule

RÉFÉRENCE	NB DOUILLES	CÂBLE	↔	EFFET	⚡	P	🏠
69020S	20	noir	L. 9 m	-	230 V	max 15 W / douille	IP44
69040	40	noir	L. 15 m	-	230 V	max 15 W / douille	IP44
69140	140	noir	L. 50 m	-	230 V	max 15 W / douille	IP44
69100	100	noir	L. 100 m	-	230 V	max 15 W / douille	IP44
69300	300	noir	L. 100 m	-	230 V	max 15 W / douille	IP44



GUIRLANDE | MOON | 230 V

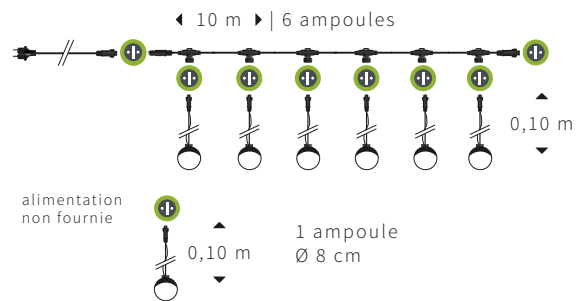

GUIRLANDE MOON

RÉFÉRENCE	NB AMPOULES	LED	CÂBLE	↔	EFFET	⚡	P	⬆	🏠
50359-W0	6 (6 x 20 LED SMD)	■	noir	L. 10 m	-	230 V	12 W	oui	IP44
50359-W9	6 (6 x 20 LED SMD)	■	noir	L. 10 m	-	230 V	12 W	oui	IP44

AMPOULE MOON

98625-W0	1 (1 x 20 LED SMD)	■	noir	Ø 8 cm	-	230 V	2 W	oui	IP44
98625-W9	1 (1 x 20 LED SMD)	■	noir	Ø 8 cm	-	230 V	2 W	oui	IP44

AMPOULES | B22 / E27 | 230 V



AMPOULE B22 LED RGB

60 flashes / min - Rendu ultra-lumineux

RÉFÉRENCE	NB LED	LED	EFFET	⚡	P	🏠
65006	8 LED SMD / ampoule	■	✳	230 V	1 W	IP44
65007	8 LED SMD / ampoule	■	✳	230 V	1 W	IP44
650011	8 LED SMD / ampoule	■	✳	230 V	1 W	IP44

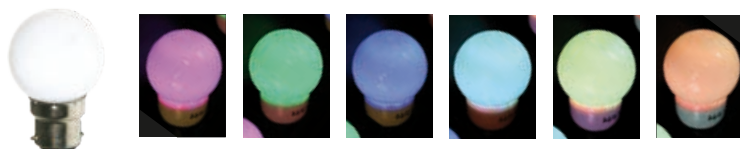

AMPOULE B22 LED RGB

Changement de couleur synchronisé

RÉFÉRENCE	NB LED	LED	↻	EFFET	⚡	P	🏠
65650	7 LED / ampoule	🇮🇹	Ø 60 mm	RGB ^x	230 V	1 W	IP44

AMPOULES | LED SMD B22 | 230 V

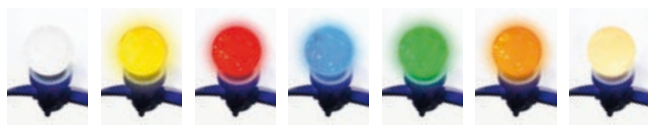

L'éclairage LED SMD est **10 x plus lumineux** qu'une LED classique. Sa haute luminosité offre **un meilleur rendement et un angle d'éclairage supérieur.**

AMPOULE B22 LED SMD

Caps opaques en polycarbonate - culot en aluminium

RÉFÉRENCE	NB LED	LED	↻	EFFET	⚡	P	🏠
65682-0PC	4 LED SMD / ampoule	■	Ø 45 mm - Ø 47 mm	-	230 V	0,62 W	IP44
65682-1PC	4 LED SMD / ampoule	■	Ø 45 mm - Ø 47 mm	-	230 V	0,62 W	IP44
65682-2PC	4 LED SMD / ampoule	■	Ø 45 mm - Ø 47 mm	-	230 V	0,62 W	IP44
65682-3PC	4 LED SMD / ampoule	■	Ø 45 mm - Ø 47 mm	-	230 V	0,62 W	IP44
65682-4PC	4 LED SMD / ampoule	■	Ø 45 mm - Ø 47 mm	-	230 V	0,62 W	IP44
65682-5PC	4 LED SMD / ampoule	■	Ø 45 mm - Ø 47 mm	-	230 V	0,62 W	IP44
65682-9PC	4 LED SMD / ampoule	■	Ø 45 mm - Ø 47 mm	-	230 V	0,62 W	IP44

SUSPENSIONS STRIPLED | 230 V

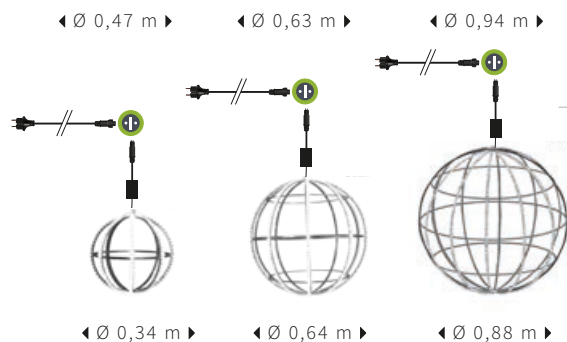

DÉSIGNATION

NEPTUNE

RÉFÉRENCE	NB LED	LED	↗	EFFET	⚡	P	⏻	⚖	🏠
98612-A0	240	■	Ø 0,34 m	☀☀☀	230 V	39,60 W	en entrée	1,50 kg	IP44
98613-A0	600	■	Ø 0,64 m	☀☀☀	230 V	50 W	en entrée	2,50 kg	IP44
98614-A0	960	■	Ø 0,88 m	☀☀☀	230 V	80 W	en entrée	3,50 kg	IP44

SPHÈRES LUMINEUSES | 230 V

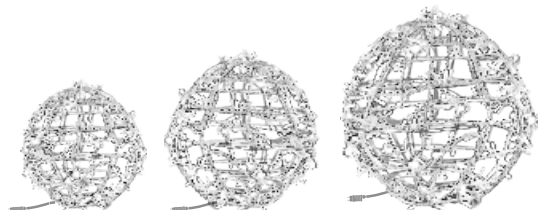

↕ Ø 0,40 m | ↕ Ø 0,60 m | ↕ Ø 1,00 m

DÉSIGNATION

SATURN

RÉFÉRENCE	NB LED	LED	↗	EFFET	⚡	P	⚖	⏻	🏠
98604-AWP0-Z	100	■	Ø 0,40 m	✕ [*]	230 V	9,20 W	2,56 kg	oui	IP66
98604-AWP2-Z	100	■	Ø 0,40 m	✕ [*]	230 V	9,20 W	2,56 kg	oui	IP66
98604-AWP3-Z	100	■	Ø 0,40 m	✕ [*]	230 V	9,20 W	2,56 kg	oui	IP66
98604-AWP9-Z	100	■	Ø 0,40 m	✕ [*]	230 V	9,20 W	2,56 kg	oui	IP66
98606-AWP0-Z	200	■	Ø 0,60 m	✕ [*]	230 V	18,40 W	4,15 kg	oui	IP66
98606-AWP2-Z	200	■	Ø 0,60 m	✕ [*]	230 V	18,40 W	4,15 kg	oui	IP66
98606-AWP3-Z	200	■	Ø 0,60 m	✕ [*]	230 V	18,40 W	4,15 kg	oui	IP66
98606-AWP9-Z	200	■	Ø 0,60 m	✕ [*]	230 V	18,40 W	4,15 kg	oui	IP66
98610-AWP0-Z	300	■	Ø 1,00 m	✕ [*]	230 V	27,60 W	8,05 kg	oui	IP66
98610-AWP2-Z	300	■	Ø 1,00 m	✕ [*]	230 V	27,60 W	8,05 kg	oui	IP66
98610-AWP3-Z	300	■	Ø 1,00 m	✕ [*]	230 V	27,60 W	8,05 kg	oui	IP66
98610-AWP9-Z	300	■	Ø 1,00 m	✕ [*]	230 V	27,60 W	8,05 kg	oui	IP66

SUSPENSIONS RETRO-ÉCLAIRÉES | 230 V

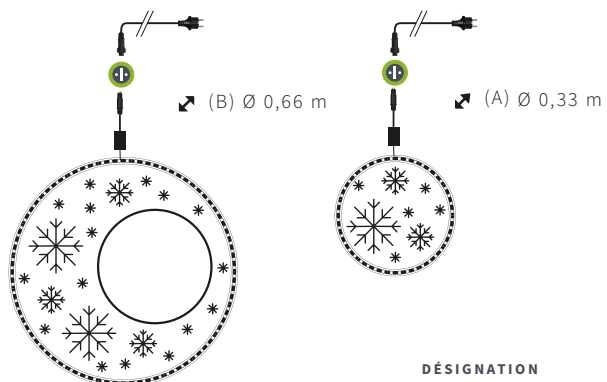

Illuminez vos arbres avec nos suspensions rétro-éclairées !

DÉSIGNATION	RÉFÉRENCE	LED	↗	EFFET	⚡	P	🔌	📊	🏠
PLATINE (A)	40528-0	■	Ø 0,33 m	✖ ✖	230 V	7,50 W	en entrée	0,80 kg	IP44
KIT PLATINES (A+B)	40527-0	■	Ø 0,33 m Ø 0,66 m	✖ ✖	230 V	22,50 W	en entrée	2,65 kg	IP44

SPIRALE BOA | 230 V

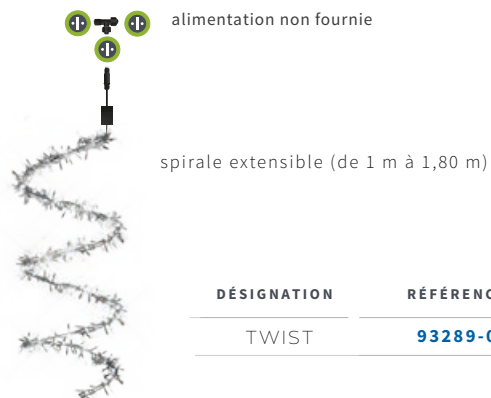

DÉSIGNATION	RÉFÉRENCE	NB LED	LED	↑	↔	EFFET	⚡	P	📊	🔌	🏠
TWIST	93289-0	315	■	H 1,80 m	L 0,48 m	✖ ✖ ✖	230 V	23,64 W	4 kg	oui	IP44

BOUQUETS | 230 V

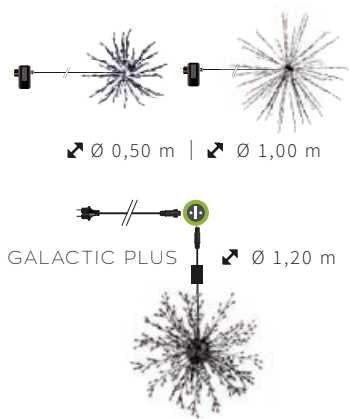

DÉSIGNATION	RÉFÉRENCE	NB LED	LED	BRANCHES	↗	EFFET	⚡	P	⬇	⚖	🏠
GALACTIC	61404-BP0	240	■	30 noires	Ø 0,50 m	✕ ^x	31 V	9 W	non	1,30 kg	IP44
	61404-BP9	240	■	30 noires	Ø 0,50 m	✕ ^x	31 V	9 W	non	1,30 kg	IP44
	61403-BP0	270	■	45 noires	Ø 1,00 m	✕ ^x	31 V	15 W	non	2,20 kg	IP44
	61403-BP9	270	■	45 noires	Ø 1,00 m	✕ ^x	31 V	15 W	non	2,20 kg	IP44
GALACTIC PLUS	40475-WP0	390	■	26 blanches	Ø 1,20 m	✕ ^x	230 V	27,60 W	en entrée	4,4 kg	IP44

BOUQUETS LUMINEUX | 230 V

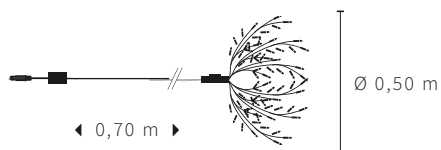

DÉSIGNATION	RÉFÉRENCE	NB LED	LED	BRANCHE	↔	EFFET	⚡	P	⬇	⚖	🏠
ROMANCE	54361-AP0	190	■	argentée	Ø 0,50 m	✕ ^x	230 V	5 W	en entrée	1,1 kg	IP44
	54361-AP9	190	■	argentée	Ø 0,50 m	✕ ^x	230 V	5 W	en entrée	1,1 kg	IP44
	54361-AFP0	100	■	argentée	Ø 0,50 m	100 ^x	230 V	5 W	en entrée	1,1 kg	IP44



DÉCORS SAPINETTE | 80 V

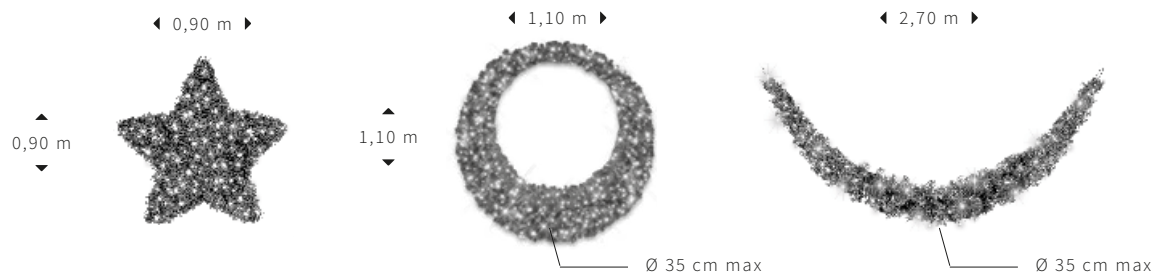

DÉSIGNATION	RÉFÉRENCE	NB LED	LED	↕	↗	∅	EFFET	⚡	P	🛒	🔊	🏠
ÉTOILE	93652-P9	300	■	H. 0,90 m	L. 0,90 m		✕	80 V	19,2 w	6,00 kg	en entrée	IP44
COURONNE LUNE	93650-P9	300	■	H. 1,10 m	L. 1,10 m	∅ 35 cm max	✕	80 V	19,2 w	13,00 kg	en entrée	IP44
JABOT	93649-P9	300	■	-	L. 2,70 m	∅ 35 cm max	✕	80 V	9,6 w	2,60 kg	en entrée	IP44

Tous nos décors sapinette PVC sont certifiés anti-feu M1



PMMA
blanc diffusant
imprimé

Structure

Stripled
blanc

PMMA
blanc diffusant
imprimé

BOÎTES À LUMIÈRE PERSONNALISÉES | 230 V



DÉSIGNATION	RÉFÉRENCE	NB LED	LED	↗	EFFET	⚡	P	🔌	📦	🏠
BAL PERSONNALISÉE Ø 67	40550LED-0	120	■	Ø. 0,67 m	☄	230 V	10W	oui	3,60 kg	IP44
BAL PERSONNALISÉE Ø 100	40549LED-0	180	■	Ø. 1,00 m	☄	230 V	15 W	oui	8,60 kg	IP44

Pour vos personnalisations nous préconisons des fichiers vectoriels

ÉTOILES 3D | 12 V



↑ Ø 50 cm

DÉSIGNATION	RÉFÉRENCE	COLORIS	NB LED	LED	↗	EFFET	⚡	P	Ⓢ	⚖	🏠
ALENA BLANCHE	50371-B9	■	24 led / ampoule	■	Ø 0,50 m	-	12 V	3 W	en entrée	0,60 kg	IP44
ALENA ROUGE	50372-B2	■	24 led / ampoule	■	Ø 0,50 m	-	12 V	3 W	en entrée	0,60 kg	IP44
ALENA JAUNE	50373-B9	■	24 led / ampoule	■	Ø 0,50 m	-	230 V	3 W	en entrée	0,60 kg	IP44

BULLES DE LUMIÈRE | 230 V

alimentation non fournie

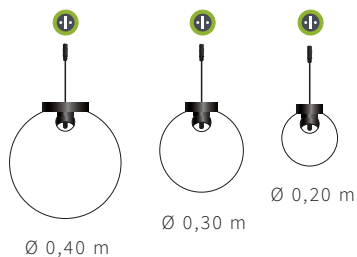

DÉSIGNATION	RÉFÉRENCE	NB AMPOULE	LED	↗	EFFET	⚡	P	⚖	Ⓢ	🏠
BULLE DE LUMIÈRE	98620-20-B9	1 (E27)	■	Ø 0,20 m	-	230 V	2 W	0,4 kg	en entrée	IP44
	98620-30-B9	1 (E27)	■	Ø 0,30 m	-	230 V	2 W	0,6 kg	en entrée	IP44
	98620-40-B9	1 (E27)	■	Ø 0,40 m	-	230 V	2 W	0,8 kg	en entrée	IP44

AMPOULE E27 LED
(ampoule de remplacement pour bulles de lumière)



RÉFÉRENCE	NB LED	LED	↗	EFFET	⚡	P	🏠
65062-9	1 LED / ampoule	■	Ø 60 mm	-	230 V	2 W	IP44
65062-2	1 LED / ampoule	■	Ø 60 mm	-	230 V	2 W	IP44

LUSTRES CIRCULAIRES

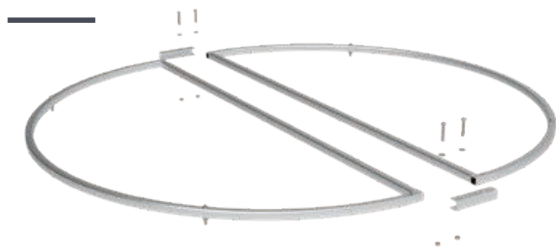

Composé de 2 demi-cercles,
structure en aluminium,
fourni sans décor lumineux

DÉSIGNATION	RÉFÉRENCE				NECESSITE
LUSTRE 70	93710-70	Ø 0,70 m	0,80 kg	INT/EXT	1 rideau de 2m de largeur
LUSTRE 130	93710-130	Ø 1,30 m	1,60 kg	INT/EXT	2 rideau de 2m de largeur
LUSTRE 190	93710-190	Ø 1,90 m	3,00 kg	INT/EXT	3 rideau de 2m de largeur

Composez vos lustres avec nos rideaux droits ou stalactites

BOULES INCASSABLES



Boules en matière plastique pailleté,
avec système d'accroche

DÉSIGNATION	RÉFÉRENCE	COLORIS		
BOULE Ø 12CM	94212-B04	or	Ø 12 cm	INT/EXT
	94212-B14	argent	Ø 12 cm	INT/EXT
	94212-BH15	rouge	Ø 12 cm	INT/EXT
	94212-B29	bleu	Ø 12 cm	INT/EXT
BOULE Ø 15CM	94215-B04	or	Ø 15 cm	INT/EXT
	94215-B14	argent	Ø 15 cm	INT/EXT
	94215-BH15	rouge	Ø 15 cm	INT/EXT
	94215-B29	bleu	Ø 15 cm	INT/EXT
BOULE Ø 22CM	94222-B04	or	Ø 22 cm	INT/EXT
	94222-B14	argent	Ø 22 cm	INT/EXT
	94222-BH15	rouge	Ø 22 cm	INT/EXT
	94222-B29	bleu	Ø 22 cm	INT/EXT
KIT 15 BOULES	94302-B04	or	Ø 12/15/22 cm	INT/EXT
	94302-B14	argent	Ø 12/15/22 cm	INT/EXT
	94302-BH15	rouge	Ø 12/15/22 cm	INT/EXT
	94302-B29	bleu	Ø 12/15/22 cm	INT/EXT

la Gamme 80 V

LE CONCEPT RACCORDABLE
DÉCLINÉ EN TRÈS BASSE TENSION!
JUSQU'À 2000 LEDS SUR UNE SEULE
ALIMENTATION.



Une gamme proposée en kit de démarrage (fournie avec transformateur)
ou en extension (sans transformateur).

GUIRLANDES | 80 V

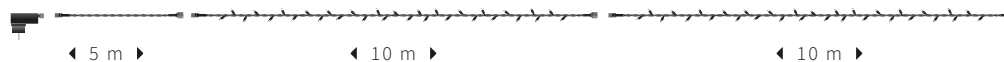

DÉSIGNATION	RÉFÉRENCE	NB LED	LED	CÂBLE	↔	EFFET	⚡	P	⏻	🏠
KIT DE DÉMARRAGE	57310-2-BP0	200	■	noir	L. 2 x 10,0 m	✗	80 V	6,40 W	oui	IP44
	57310-2-BP9	200	■	noir	L. 2 x 10,0 m	✗	80 V	6,40 W	oui	IP44
	57310-2-BP3	200	■	noir	L. 2 x 10,0 m	✗	80 V	6,40 W	oui	IP44
EXTENSION	57310-BP0-R	100	■	noir	L. 10,0 m	✗	80 V	3,20 W	oui	IP44
	57310-BP9-R	100	■	noir	L. 10,0 m	✗	80 V	3,20 W	oui	IP44
	57310-BP3-R	100	■	noir	L. 10,0 m	✗	80 V	3,20 W	oui	IP44



LA RALLONGE

LE MULTIPLICATEUR

DÉSIGNATION	RÉFÉRENCE	CÂBLE	↔	⚡	P	⏻	🏠
LA RALLONGE	57105-B	noir	L. 5 m	80 V	-	oui	IP44
LE MULTIPLICATEUR	57150-B	noir	L. 0,3 m	80 V	-	oui	IP44
LE TRANSFORMATEUR	57000	-	-	80 V	24 W	-	IP44



RIDEAUX STALACTITES | 80 V

Le raccordable basse tension

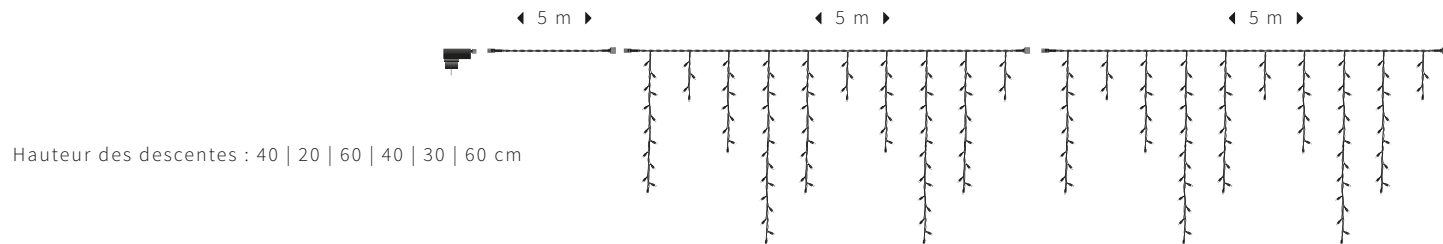

DÉSIGNATION	RÉFÉRENCE	NB LED	LED	CÂBLE	↔	↕	EFFET	⚡	P	🔌	🏠
KIT DE DÉMARRAGE	57500-2-BP0	200	■	noir	L. 2 x 5,00 m	H. 0,6 m	✗	80 V	6,40 W	oui	IP44
	57500-2-BP9	200	■	noir	L. 2 x 5,00 m	H. 0,6 m	✗	80 V	6,40 W	oui	IP44
	57500-2-BP3	200	■	noir	L. 2 x 5,00 m	H. 0,6 m	✗	80 V	6,40 W	oui	IP44
EXTENSION	57500-BP0-R	100	■	noir	L. 5,00 m	H. 0,6 m	✗	80 V	3,20 W	oui	IP44
	57500-BP9-R	100	■	noir	L. 5,00 m	H. 0,6 m	✗	80 V	3,20 W	oui	IP44
	57500-BP3-R	100	■	noir	L. 5,00 m	H. 0,6 m	✗	80 V	3,20 W	oui	IP44

LES ACCESSOIRES

ANIMATEURS



91410 CLIGNOTEUR INVERSEUR - 2 VOIES | 2X6A

effet clignoteur : allumage extinction | 2 voies alternativement
vitesse réglable | **P** = 2 x 1150 W | 🏠 IP55



91450 ANIMATEUR MULTI-PROGRAMMES - 4 VOIES | 4X2A

16 programmes | 4 voies
16 vitesses | **P** = 4 x 460 W | 🏠 IP55

FIXATION | POTEAUX

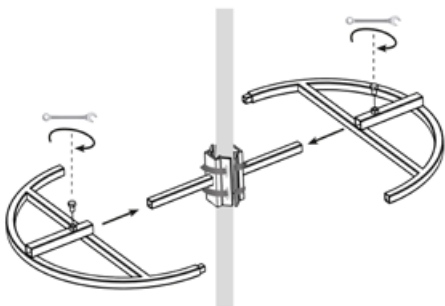

DÉSIGNATION	Ø	↔	RÉFÉRENCE	KG	🏠
FIXATION CIRCULAIRE Composée de 2 demi-cercles et 2 attaches poteau réglables. Fournie sans décor lumineux. Structure en aluminium.	Ø. 0,60 m	L. 0,75 m	90608	1,60 kg	INT. EXT.
	Ø. 1,20 m	L. 0,75 m	90609	3,10 kg	

DÉSIGNATION	RÉFÉRENCE	🏠
ATTACHE POTEAU POUR MOTIF INFÉRIEUR À 1,50 M Systèmes de fixation sécurisants, rapides et pratiques.	90601	INT. EXT.
ATTACHE POTEAU POUR MOTIF SUPÉRIEUR À 1,50 M Kit de 2 attaches poteau composées de 2 parties chacune. Systèmes de fixation sécurisants, rapides et pratiques.	90602	INT. EXT.

RACCORDEMENTS | SÉCURITÉ ÉLECTRIQUE



98003 COFFRET DE PROTECTION

disjoncteur différentiel à réarmement manuel
1 prise + coupe circuit - 🏠 IP44

COUVRE-CÂBLES

COUVRE-CÂBLES

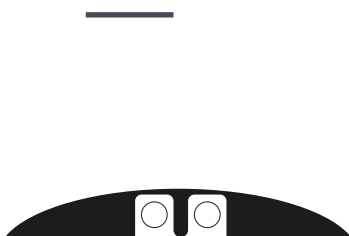

DÉSIGNATION	RÉFÉRENCE	↕	↔	↗	KG	TAILLE CANAL (L X H)
COUVRE-CÂBLE 1 VOIE	CC-1V-100	H. 2,0 cm	L. 1,00 m	P. 0,14 m	Charge admissible 1,5 T	40 x 10mm
COUVRE-CÂBLE 2 VOIES	CC-2V-100	H. 5,0 cm	L. 1,00 m	P. 0,30 m	Charge admissible 10 T	37 x 37mm (x2)

PASSAGE-CÂBLES | AVEC CAPOT À CHARNIÈRE

SÉCURITÉ :
NON DÉMONTABLE !

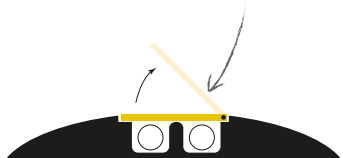

Passage de câble avec capot sur charnière non démontable.

DÉSIGNATION	RÉFÉRENCE	↕	↔	↗	KG	TAILLE CANAL (L X H)
PASSAGE DE CÂBLE 2 VOIES	PC-2V-100	H. 4,5 cm	L. 1,00 m	P. 0,25 m	Charge admissible 12 T	30 x 32mm (x2)
PASSAGE DE CÂBLE 3 VOIES	PC-3V-90	H. 5,5 cm	L. 0,90 m	P. 0,55 m	Charge admissible 20 T	30 x 30mm (x3)
PASSAGE DE CÂBLE 4 VOIES	PC-4V-90	H. 6,0 cm	L. 0,90 m	P. 0,58 m	Charge admissible 20 T	50 x 32mm (x4)

Certifié APAVE | Attention : ne jamais dépasser les charges indiquées.

RETROUVEZ L'ENSEMBLE
DE NOTRE GAMME SCÉNOGRAPHIE
DANS NOTRE CATALOGUE DÉDIÉ.



Prenez contact avec votre commercial
pour plus de renseignements.



LA COLORISATION FACILE GAMME SPECTRA

Découvrez notre nouvelle gamme spécialement conçue.
Intuitive, facile d'utilisation, elle est accessible à tous !
Les connectiques ainsi que les réglages correspondent aux produits standards
du marché.
Découvrez notre large gamme qui répondra à tous vos besoins.

Panachez la gamme sur une façade sans couleur hétérogène

**Optique
Optionnelle Externe**
Optique 40°, 60° ou 40x25°,
vissée sur le projecteur
par l'extérieur.

**Plaque de
protection visée**
Afin de protéger
l'interface de contrôle des
Oiseaux ou du public.

Connecteur d'alimentation
Connecteur DMX et XLR



**Connecteur
d'alimentation**
Connecteur d'entrée
Seetronic True 1
Certifié IP 65

PROJECTEURS LED GAMME SPECTRA



SP-PARLED710-IP **SP-PARLED1210-IP** **SP-PARLED1810-IP** **SP-WASH2410-IP** **SP-BAR1210-IP**

LED CRÉE	7 LED x 10 W	12 LED x 10 W	18 LED x 10 W	24 LED x 10 W (RGBW)	12 LED x 10 W (RGBW)
COLORISATION	RGBW (4 en 1)				
LUMINOSITÉ	5 230@2m	8 650@2m	17 100@2m	19 030@2m	7 400@2m
DURÉE DE VIE LED	40 000 h soit env. 5 ans en 24h/24				
NIVEAU SONORE	0 dB				
ANGLE	25°				
CANAUX DMX	5 ou 8				
MODE DE PILOTAGE	DMX 512, Maître-esclave / Autonome				
SPÉCIFICITÉ	Captation vidéo : Flicker free				
VARIATEUR	0 à 100 % - 16 bit				
UTILISATION	Extérieure (IP 65)				
NORMES	CE / ROHS				
CONSOMMATION	80 W	125 W	200 W	260 W	125 W
TEMPÉRATURE	minimum : -20°C / maximum : +40°C				
DIMENSIONS	226 x 244 x 156 mm	298 x 268 x 157,5 mm	298 x 268 x 157,5 mm	525 x 205 x 150 mm	1 000 x 95 x 185 mm
POIDS	4,3 kg	5,5 kg	7,6 kg	7,6 kg	7 kg

MISE EN SERVICE & PROGRAMMES SIMPLIFIÉS

Le PLUS Festilight : KIT ANIMATION SPECTRA comprenant
Une notice simple de paramétrage et de mise en place, 8 programmes enregistrés dans une clé USB et un player DMX.

QUELS PROJECTEURS ?

Fonctionne avec toute la gamme SPECTRA
panachée ou non.

COMBIEN DE PROJECTEUR ?

De 1 à 10 projecteurs, 12, 15 ou 20 projecteurs.

COMMENT UTILISER ?

Connectez et configurez vos appareils SPECTRA
en suivant notre schéma. Il ne vous reste
plus qu'à appuyer sur « PLAY ». Changez de
programmes au fil des saisons grâce aux
boutons en façade.

PROGRAMME N°1

Tout blanc froid
2 projecteurs



PROGRAMME N°2

Tout blanc chaud
6 projecteurs



PROGRAMME N°3

Tout bleu
6 projecteurs



PROGRAMME N°4

Tout rose
6 projecteurs



PROGRAMME N°5

Bleu / Blanc / Rouge
4 projecteurs



PROGRAMME N°6

Changement progressif de
couleur. 6 projecteurs



PROGRAMME N°7

Blanc chaud / Blanc froid

PROGRAMME N°8

Bleu / Blanc / Rouge V2



SP-RECDMX-512 SP-RECDMX-60

Player 220V - 8 programmes
512 canaux

Player USB 8 programmes
jusqu'à 4 projecteurs

MODE DE LECTURE	En boucle, 1 seule fois, automatique, musical	Réglable dans le logiciel
PROGRAMME	Ajustable en vitesse	Réglable dans le logiciel
STOCKAGE	512 Mo intégré	8 kb
NOMBRE DE PROGRAMME	8	16
DURÉE DU CONTENU	5 minutes	800 pas sur 60 canaux
MODE DE PILOTAGE	Mode administrateur	selection via bouton
CONNEXIONS	RJ45 / RS 232 / XLR 3 points	bornier
BACK-UP / TELECHARGEMENT	Clé USB	via logiciel
ENTRÉE ÉLECTRIQUE	AC88-256 V 50/60 Hz	mini USB
UTILISATION	-	-
NORMES	-	-
DIMENSION	482 x 173 x 46 mm	52 x 29 x 24 mm
POIDS	1,65 kg	0,16 kg

CÂBLES



PRP433

CÂBLE D'ALIMENTATION 3X1,5 MM²
SHUKO MÂLE / POWERCON TRUE1 FEMELLE

PRP433-1.5
1,5 m



PRP435

CÂBLE POWERCON TRUE1
MALE ET FEMELLE

PRP435-1.5
1,5 m

PRP435-3
3 m

PRP435-5
5 m



IPDMX

RALLONGE DMX IP

IPDMX-3
3 m

IPDMX-5
5 m

IPDMX-10
10 m

IPDMX-20
20 m

PROJECTEURS GOBOS



GP40R1-IP



GP80R1-IP



GP200R1-IP

LED CRÉE	40 W	80 W	200 W
T° DE COULEUR (KELVIN)	6 500 °K		8 000 °K
LUX	9 380 lux@1m	15 000 lux@1m	14 000 lux@1m
INTENSITÉ LUMINOSITÉ	4 200 lumens	9 000 lumens	14 000 lm
DISTANCE MAX. DE PROJECTION (conditions idéales)	25 m	35 m	47 m
DISTANCE MAX. CONSEILLÉE	15 m	20 m	37 m
TAILLE DE L'IMAGE	12,5 m (à 25 m) 7 m (à 15 m)	12 m (à 20 m) 21 m (à 35 m)	14 m (à 37 m)
OUVERTURE (ANGLE)	28°		22°
GOBOS FIXES ET-OU ROTATIFS	Rotatif (réglable)		Rotatif (réglable)
RÉGLAGES	Arrêt - Rotation - 3 paliers de vitesse		Arrêt - Rotation - 3 paliers de vitesse
TAILLE DU GOBO	54 mm		54 mm
NOMBRE DE GOBOS (NON FOURNI)	1		1
UTILISATION	Extérieure (IP65)		Extérieure (IP65)
CONSOMMATION	45 W	85 W	220 W
DIMENSIONS	290 x 290 x 150 mm	360 x 250 x 220 mm	395 x 194 x 263 mm
POIDS	3 kg	6 kg	5,7 kg
TÉLÉCOMMANDE	oui		oui



GOBOS | NOTRE GAMME DE GOBOS



GOBO-FLOCON-1C-54



GOBO-CAD-1C-54



GOBO-GOURMAN-1C-54



GOBO-TRAI-1C-54



GOBO-FLOCON-2C-54



GOBO-FILANTE-2C-54



GOBO-PN-2C-54



GOBO-JF-2C-54



GOBO-ANGE-1C-54



GOBO-ETOILE-1C-54



GOBO-JF-1C-54



GOBO-VAL-2C-54



GOBO-PNL-2C-54



GOBO-MULTI-3C-54



GOBO-JOY-2C-54



GOBO-GOURMAN-3C-54

TOUT AU LONG DE L'ANNÉE



Outre les fêtes de fin d'année, les gobos peuvent être utilisés pour communiquer sur d'autres manifestations dans votre ville : Octobre rose, Saint Valentin, 14 juillet, événements sportifs, manifestations culturelles, etc.



GOBO VERRE 1C

Gobo verre une couleur

Ø 54 mm **GOB054MM-1C**



GOBO VERRE 2C

Gobo verre deux couleurs

GOB054MM-2C



GOBO VERRE 3C

Gobo verre trois couleurs

Ø 54 mm **GOB054MM-3C**



GOBO VERRE 4C+

Gobo verre quatre couleurs et plus

GOB054MM-4C

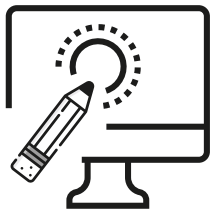

ILLUSTRATION DE VOTRE CHOIX !
(JUSQU'À 4 APLATS DE COULEURS)

NOUS FOURNIR UNE ILLUSTRATION
DANS UN FORMAT NUMÉRIQUE
VECTORIEL (OBLIGATOIRE)



COULEURS DISPONIBLES POUR LA CRÉATION DE VOS GOBOS PERSONNALISÉS

1 À 3 COULEURS



FULL COLOR



INDEX & TARIF

Référence	Page	Prix H.T.*
170W44H-1	61	430,00 €
172W44H-1	61	430,00 €
173W44H-1	61	430,00 €
174W44H-1	61	430,00 €
179W44H-1	61	430,00 €
18044H-1	61	330,00 €
18144H-1	61	330,00 €
18244H-1	61	330,00 €
18344H-1	61	330,00 €
18444H-1	61	330,00 €
18944H-1	61	330,00 €
18M44H-1	61	390,00 €
39200-0	60	185,00 €
39201-0	60	30,00 €
39210-0	60	210,00 €
39211-0	60	40,00 €
39212-0	60	75,00 €
39301-W0-Z	56	53,00 €
39302-W0-Z	56	94,00 €
39303-W0-Z	56	150,00 €
39304-W0-Z	56	220,00 €
39350-W0-Z	56	380,00 €
39400-W0-Z	60	270,00 €
40120-RP0LED	41	49,00 €
40120-RP3LED	41	49,00 €
40298-W0	45	115,00 €
40299-W0	45	225,00 €
40300-W0	45	165,00 €
40447-W0-31V	45	450,00 €
40448-W0-31V	45	450,00 €
40455-W0	45	295,00 €
40475-WP0	69	290,00 €
40477-AP0	47	170,00 €
40477-AP9	47	170,00 €
40477-APM	47	185,00 €
40477-CMATP9	47	170,00 €
40478-AP0	47	210,00 €
40478-AP9	47	210,00 €
40478-CMATP9	47	210,00 €
40479-AP0	47	120,00 €
40479-AP9	47	120,00 €
40479-CMATP9	47	120,00 €
46494-P0	41	135,00 €
46494-P9	41	135,00 €
40527-0	68	120,00 €
40528-0	68	46,00 €
40531-03	41	125,00 €

46535-0	41	78,00 €
46535-9	41	78,00 €
40539-09	41	83,00 €
40545-0	45	200,00 €
40546-0	45	345,00 €
40547-0	45	215,00 €
46548-5-0	41	340,00 €
40549LED-0	71	1 190,00 €
40550LED-0	71	620,00 €
40560-AP0	47	1 240,00 €
40560-CMATP9	47	1 240,00 €
40561-AP0	47	2 020,00 €
40561-CMATP9	47	2 020,00 €
43005LED-0P0	43	1 200,00 €
43098LED	41	350,00 €
43102LED-0P0	41	310,00 €
43102LED-3P0	41	310,00 €
43102NEON-0	41	290,00 €
43102NEON-03	41	290,00 €
43105LED-0P0	43	530,00 €
43129LED-P0	41	340,00 €
43130LED-P0	43	630,00 €
43130LED-P9	43	630,00 €
43184LED-P0	41	280,00 €
43184LED-P3	41	280,00 €
43186LED-0	41	540,00 €
43206LED-P0	43	1 550,00 €
43206NEON-0	43	1 550,00 €
43223LED-0P0	43	950,00 €
43224LED-0FP0	43	1 090,68 €
43224LED-2-0FP0	43	2 180,00 €
43226LED-0P9	41	525,00 €
43226LED-2-0P9	41	1 050,00 €
43226NEON-0	41	540,00 €
43228LED-0P0	43	1 140,00 €
43229LED-2-P0	43	1 550,00 €
43229LED-P0	43	750,00 €
43232LED-2-0P0	43	1 590,00 €
43233LED-0P0	43	690,00 €
43233LED-2-0P0	43	1 400,00 €
43236LED-0P0	43	585,00 €
43236LED-2-0P0	43	1 220,00 €
43237LED-0P0	43	790,00 €
43237LED-2-0P0	43	1 590,00 €
43431LED-P0	48	7 720,00 €
43432LED-P0	48	16 020,00 €
43434LED-0	51	3 600,00 €
43435LED-P0	51	28 650,00 €
43439LED-0P0	51	7 280,00 €
43451LED-P0	49	2 210,00 €

43451LED-P9	49	2 210,00 €
43452LED-P0	49	4 350,00 €
43452LED-P9	49	4 350,00 €
43453LED-P0	49	6 100,00 €
43453LED-P9	49	6 100,00 €
43454LED-P0	50	5 100,00 €
43454LED-P9	50	5 100,00 €
43458LED-9	44	2 500,00 €
43459LED-9	44	6 050,00 €
43460LED-9	44	7 050,00 €
43461LED-9	51	7 890,00 €
43462LED-9	51	28 800,00 €
43465LED-P0	44	2 200,00 €
43465LED-P9	44	2 200,00 €
43466LED-P0	44	3 330,00 €
43466LED-P9	44	3 330,00 €
43467LED-P9	44	5 650,00 €
43468LED-2	44	1 420,00 €
46538NEON-9	36	60,00 €
46539NEON-0	36	155,00 €
46540NEON-9	36	99,00 €
46541NEON-2	36	130,00 €
46542MIL-0P9	36	180,00 €
46543MIL-9P0	37	440,00 €
46544MIL-0	37	250,00 €
46545MIL-FP0	37	570,00 €
46546MIL-0FP0	37	650,00 €
46547MIL-0FP0	37	490,00 €
50350-1-BRGB-Z	56	107,00 €
50352-1-B0	64	70,00 €
50352-1-B9	64	70,00 €
50352-1-BM	64	70,00 €
50358-B9	64	50,00 €
50358-BM	64	55,00 €
50359-W0	65	150,00 €
50359-W9	65	150,00 €
50371-B9	72	90,00 €
50372-B2	72	90,00 €
50373-B9	72	90,00 €
50385-1-B0-Z	55	53,00 €
50385-1-B3-Z	55	53,00 €
50385-1-B9-Z	55	53,00 €
50385-1-BM-Z	55	53,00 €
50385-1-W0-Z	55	53,00 €
50385-1-W3-Z	55	53,00 €
50385-1-W9-Z	55	53,00 €
50385-2-B0-Z	55	95,00 €
50385-2-B3-Z	55	95,00 €
50385-2-B9-Z	55	95,00 €
50385-2-BM-Z	55	95,00 €

50385-2-W0-Z	55	95,00 €
50385-2-W3-Z	55	95,00 €
50385-2-W9-Z	55	95,00 €
50421-16-W0-Z	59	85,00 €
50421-16-W3-Z	59	85,00 €
50421-16-W9-Z	59	85,00 €
54310-W0-Z	58	35,00 €
54310-W2-Z	58	35,00 €
54310-W3-Z	58	35,00 €
54310-W9-Z	58	35,00 €
54360-W0	57	195,00 €
54360-W9	57	195,00 €
54361-AFP0	69	98,00 €
54361-AP0	69	98,00 €
54361-AP9	69	98,00 €
54371-2-W0-Z	57	275,00 €
54371-2-W9-Z	57	275,00 €
54380-1-B0-Z	55	75,00 €
54380-1-B2-Z	55	75,00 €
54380-1-B3-Z	55	75,00 €
54380-1-B9-Z	55	75,00 €
54380-1-W0-Z	55	75,00 €
54380-1-W2-Z	55	75,00 €
54380-1-W3-Z	55	75,00 €
54380-1-W9-Z	55	75,00 €
54380-2-B0-Z	55	135,00 €
54380-2-B2-Z	55	135,00 €
54380-2-B3-Z	55	135,00 €
54380-2-B9-Z	55	135,00 €
54380-2-FP0-Z	55	190,00 €
54380-2-W0-Z	55	135,00 €
54380-2-W2-Z	55	135,00 €
54380-2-W3-Z	55	135,00 €
54380-2-W9-Z	55	135,00 €
54412-12-W0-Z	58	135,00 €
54412-12-W2-Z	58	135,00 €
54412-12-W3-Z	58	135,00 €
54412-12-W9-Z	58	135,00 €
54418-12-W0-Z	58	275,00 €
54418-12-W2-Z	58	275,00 €
54418-12-W3-Z	58	275,00 €
54418-12-W9-Z	58	275,00 €
54419-12-WFP0-Z	58	140,00 €
54420-12-WFP0-Z	58	280,00 €
54422-60-W0-Z	59	185,00 €
54422-60-W2-Z	59	185,00 €
54422-60-W3-Z	59	185,00 €
54422-60-W9-Z	59	185,00 €
54425-36-WFP0-Z	59	185,00 €
54450-B0-Z	59	170,00 €

54500-8-W0-Z	58	250,00 €
54500-8-W9-Z	58	250,00 €
54501-8-W0-Z	58	650,00 €
54501-8-W9-Z	58	650,00 €
57000	74	25,00 €
57105-B	74	8,00 €
57150-B	74	6,00 €
57310-2-BP0	74	70,00 €
57310-2-BP3	74	70,00 €
57310-2-BP9	74	70,00 €
57310-BP0-R	74	27,00 €
57310-BP3-R	74	27,00 €
57310-BP9-R	74	27,00 €
57500-2-BP0	75	80,00 €
57500-2-BP3	75	80,00 €
57500-2-BP9	75	80,00 €
57500-BP0-R	75	30,00 €
57500-BP3-R	75	30,00 €
57500-BP9-R	75	30,00 €
61403-BP0	69	170,00 €
61403-BP9	69	170,00 €
61404-BP0	69	125,00 €
61404-BP9	69	125,00 €
61450-B0	46	225,00 €
61453-B9	46	280,00 €
61503-B0	46	205,00 €
61504-B9	46	240,00 €
65006	66	9,00 €
65007	66	9,20 €
65011	66	9,20 €
65062-2	72	15,00 €
65062-9	72	15,00 €
65650	66	9,00 €
65682-0PC	66	3,50 €
65682-1PC	66	3,50 €
65682-2PC	66	3,50 €
65682-3PC	66	3,50 €
65682-4PC	66	3,50 €
65682-5PC	66	3,50 €
65682-9PC	66	3,50 €
69020S	64	80,00 €
69040	64	123,00 €
69100	64	430,00 €
69140	64	370,00 €
69300	64	800,00 €
70173-0	46	1 740,00 €
70173-9	46	1 740,00 €
70189-0	46	650,00 €
70215-9	46	340,00 €
70221-9	48	6 990,00 €

70226-9	48	21 990,00 €
70239-P9	48	27 450,00 €
70242-P9	48	23 100,00 €
80911	62	11,00 €
80912	62	4,00 €
80913	62	11,00 €
80914	62	45,00 €
80915	62	45,00 €
80916	62	10,00 €
80917	62	55,00 €
80918	63	11,00 €
80919	63	4,00 €
80920	63	11,00 €
80921	63	43,00 €
80922	63	43,00 €
80923	63	10,00 €
80924	63	53,00 €
82030H-1	62	230,00 €
82230H-1	62	230,00 €
82330H-1	62	230,00 €
82930H-1	62	230,00 €
83030H-1	63	300,00 €
83330H-1	63	300,00 €
83430H-1	63	300,00 €
83930H-1	63	300,00 €
90004	61	11,00 €
90050	61	7,00 €
90102-B-Z	54	8,20 €
90102-W-Z	54	8,20 €
90152	61	70,00 €
90170	61	70,00 €
90221-B-Z	54	4,00 €
90221-W-Z	54	4,00 €
90225-B-Z	54	6,00 €
90225-W-Z	54	6,00 €
90254-B	54	17,00 €
90256-B	54	17,00 €
90303-B-Z	54	5,00 €
90303-W-Z	54	5,00 €
90304-B-Z	54	6,00 €
90304-W-Z	54	6,00 €
90305-B-Z	54	8,00 €
90305-W-Z	54	8,00 €
90306-B-Z	54	14,00 €
90306-W-Z	54	14,00 €
90380-B-Z	54	14,00 €
90380-W-Z	54	14,00 €
90390-B-Z	54	19,00 €
90390-W-Z	54	19,00 €
90400	61	25,00 €

90488	61	1,80 €
90490	61	15,00 €
90500	61	3,50 €
90500	61	3,50 €
90601	76	12,00 €
90602	76	75,00 €
90608	76	218,00 €
90609	76	234,00 €
90735	41	110,00 €
91410	76	150,00 €
91450	76	250,00 €
93289-0	68	295,00 €
93649-P9	70	290,00 €
93650-P9	70	490,00 €
93652-P9	70	475,00 €
93710-130	73	265,00 €
93710-190	73	345,00 €
93710-70	73	150,00 €
94212-B04	73	16,50 €
94212-B14	73	16,50 €
94212-B29	73	16,50 €
94212-BH15	73	16,50 €
94215-B04	73	17,00 €
94215-B14	73	17,00 €
94215-B29	73	17,00 €
94215-BH15	73	17,00 €
94222-B04	73	22,00 €
94222-B14	73	22,00 €
94222-B29	73	22,00 €
94222-BH15	73	22,00 €
94302-B04	73	270,00 €
94302-B14	73	270,00 €
94302-B29	73	270,00 €
94302-BH15	73	270,00 €
95140-6-WP0-Z	57	290,00 €
95140-6-WP9-Z	57	290,00 €
98003	76	120,00 €
98184-3M	50	20 750,00 €
98185-3M	50	20 750,00 €
98604-AWP0-Z	67	145,00 €
98604-AWP2-Z	67	145,00 €
98604-AWP3-Z	67	145,00 €
98604-AWP9-Z	67	145,00 €
98606-AWP0-Z	67	270,00 €
98606-AWP2-Z	67	270,00 €
98606-AWP3-Z	67	270,00 €
98606-AWP9-Z	67	270,00 €
98610-AWP0-Z	67	350,00 €
98610-AWP2-Z	67	350,00 €
98610-AWP3-Z	67	350,00 €

98610-AWP9-Z	67	350,00 €
98612-A0	67	120,00 €
98613-A0	67	290,00 €
98614-A0	67	460,00 €
98620-20-B9	72	67,00 €
98620-30-B9	72	79,00 €
98620-40-B9	72	124,00 €
98625-W0	65	18,00 €
98625-W9	65	18,00 €
98846-4M	50	20 750,00 €
CC-1V-100	77	38,00 €
CC-2V-100	77	115,00 €
G0B054MM-1C-54	84	66,00 €
G0B054MM-2C-54	84	133,00 €
G0B054MM-3C-54	84	200,00 €
G0B054MM-4C-54	84	200,00 €
G0B0-ANGE-1C-54	83	66,00 €
G0B0-ETOILE-1C-54	83	66,00 €
G0B0-FILANTE-2C-54	83	133,00 €
G0B0-FLOCON-1C-54	83	66,00 €
G0B0-FLOCON-2C-54	83	133,00 €
G0B0-GOURMAN-1C-54	83	66,00 €
G0B0-GOURMAN-3C-54	83	200,00 €
G0B0-JF-1C-54	83	66,00 €
G0B0-JF-2C-54	83	133,00 €
G0B0-PN-2C-54	83	133,00 €
G0B0-CAD-1C-54	83	66,00 €
G0B0-TRAI-1C-54	83	66,00 €
G0B0-JOY-2C-54	83	133,00 €
G0B0-VAL-2C-54	83	133,00 €
G0B0-PNL-2C-54	83	133,00 €
G0B0-MULTI-3C-54	83	200,00 €
GP200R1-IP	82	2 200,00 €
GP40R1-IP	82	800,00 €
GP80R1-IP	82	1 150,00 €
IPDMX-10	81	80,00 €
IPDMX-20	81	106,00 €
IPDMX-3	81	44,00 €
IPDMX-5	81	66,00 €
PC-2V-100	77	129,17 €
PC-3V-90	77	165,00 €
PC-4V-90	77	220,00 €
PRP433-1.5	81	50,00 €
PRP435-1.5	81	83,00 €
PRP435-3	81	93,00 €
PRP435-5	81	108,00 €

Nos REMERCIEMENTS

Conception | Création

Service Communication - Marketing Festilight
Imprimeur La Renaissance

Photographies

©Festilight - ©Unsplash - ©Ad just production - ©Shutterstock - ©Pixabay -
©Olivier Frajman Photographe - ©GillesBertrand - ©BrunoRuiz - ©Loïc Bourniquel
- ©Ludovic Maillard - ©Nicolas Duvivier - ©Hurluberlue Photographies ©Olivier
Douard Photographe - ©Marie Lou Photographie - ©Stéphane Clément
Photographie - ©Bekafun - ©Lyskomponenter - ©Jensenmedia - ©Jehan Deбудадoux

Remerciements

À tous nos clients : collectivités, distributeurs spécialisés, associations de commerçants, hôtels, restaurants, magasins et centres commerciaux qui renouvellent chaque année leur confiance dans notre société et nos produits et qui nous ont permis d'agrémenter ce catalogue de très belles réalisations.

À l'ensemble des personnes qui ont contribué à l'élaboration de ce catalogue.

Tous droits réservés.

Notre catalogue contient des photos non-contractuelles.
Les dimensions de nos produits sont données à titre indicatif et peuvent subir des modifications.

Toute reproduction, par quelque procédé que ce soit, doit être préalablement autorisée par Festilight.

Ne pas jeter sur la voie publique.

© 2022 by Festilight

Notre service COMMERCIAL

DIRECTEUR COMMERCIAL FRANCE

ÉRIC LEFORT

eric.lefort@festilight.fr
06.61.94.23.00

ASSISTANTE DIRECTION COMMERCIALE

ODILE HERNANDEZ

odile.hernandez@festilight.fr
03.25.83.23.05

RESPONSABLE ADMINISTRATION DES VENTES STÉPHANIE DANINTHE

stephanie.daninthe@festilight.fr
03.25.83.23.07

ASSISTANTE ADMINISTRATIVE ET COMMERCIALE LAURENCE BREDA

laurence.breda@festilight.fr
03.25.45.72.88

RESPONSABLE DES VENTES OUEST MÉLANIE TROUVÉ

melanie.trouve@festilight.fr
07.63.04.29.87

RESPONSABLE DES VENTES EST VALENTIN RICHARD

valentin.richard@festilight.fr
06.68.37.32.06

APPEL D'OFFRES COLLECTIVITÉ

adv.ao1@festilight.fr
03.25.83.23.01

EXPORT SALES MANAGER OLIVIER ROSSIGNOL

olivier.rossignol@festilight.fr
+33 (0)6 67 56 74 55

EXPORT ASSISTANT DELPHINE DEPART

delphine.depart@festilight.fr
+33 (0)3 25 45 72 85

SECTEUR ATLANTIQUE

16, 17, 19, 23, 24, 33, 36, 37, 79, 85, 86, 87
fdv1.atl@festilight.fr
06.68.37.26.84

SECTEUR CENTRE NORD

10, 18, 21, 41, 45, 51, 52, 58, 89
fdv1.cen@festilight.fr
06.61.78.68.47

SECTEUR CENTRE SUD

03, 12, 15, 19, 23, 43, 46, 48, 63
commercial@festilight.fr
adv@festilight.fr

SECTEUR CHAMPAGNE

02, 08, 51, 55
commercial@festilight.fr
adv@festilight.fr

SECTEUR ÎLE-DE-FRANCE

27, 28, 75, 77, 78, 91, 92, 93, 94, 95
fdv1.idf@festilight.fr
06.69.04.36.90

SECTEUR NORD

02, 08, 59, 60, 62, 76, 80
fdv1.nor@festilight.fr
06.68.90.88.59

SECTEUR NORD-OUEST

14, 22, 29, 35, 44, 49, 50, 53, 56, 61, 72
fdv1.nou@festilight.fr
06.67.12.35.80

SECTEUR NORD-EST

25, 54, 57, 67, 68, 70, 88, 90
fdv1.nes@festilight.fr
06.61.05.07.05

SECTEUR RHÔNE-ALPES

01, 38, 39, 42, 69, 71, 73, 74
fdv1.ral@festilight.fr
06.63.03.01.41

SECTEUR SUD-EST

04, 05, 06, 07, 13, 26, 30, 83, 84, 98, 2A, 2B
fdv1.ses@festilight.fr
06.64.84.84.12

SECTEUR SUD-OUEST

09, 11, 31, 32, 34, 40, 47, 64, 65, 66, 81, 82
fdv1.sou@festilight.fr
06.61.45.27.45



Tous les papiers
sont recyclables.



N°10-31-1120



Papier 100%



8 rue des Vignes - 10410 VILLECHETIF - FRANCE

commercial@festilight.fr | Tél. : + 33 (0)3 25 83 23 00

MEMBRE DE **FESTI**GROUP

HOLDING AU CAPITAL DE **6 000 000 €**

S.A.S. AU CAPITAL DE 600 000 € - FR 92 414 314 898 - APE 4647 Z

REF. FESTILIGHT | 99996-2022

