

IT'S ALL ABOUT TV

Wat is IPTV?

Traditionele televisie is gebaseerd op signaaldistributie via een coaxnetwerk. Bij toepassing in professionele netwerken is de videokwaliteit hier matig; immers, hoe meer televisies zijn aangesloten op het bedrijfsnetwerk, des te meer de kwaliteit van de video afneemt. Ook zijn coaxnetwerken onderhevig aan interferentie (storing). Coaxnetwerken hebben daarnaast een beperkte kanaalcapaciteit.

Met de opkomst van streaming mediatechnieken is het traditionele coaxnetwerk niet voldoende toekomstgericht. Bij coaxbekabeling vergt een digitale omschakeling van signalen de inzet van extra apparatuur. Er is dan ook een nieuwe manier van signaaldistributie ontwikkeld: IPTV.

IPTV, Internet Protocol Televisie, is de distributie van audio, video en/of data over een draadloos of UTP computernetwerk en bestaat uit een aantal onderdelen:

- De bron: het apparaat dat het te distribueren signaal aanbiedt.
Dit kan bijvoorbeeld een satellietschotel, PC, DVD-speler of camera zijn. In het geval van een satellietschotel wordt een gateway ingezet voor het omzetten van een DVB-sigitaal (Digital Video Broadcasting) naar IP; bij een bron als een PC, DVD of camera converteert een encoder het signaal naar IP.
- Het distributienetwerk: het transportmedium voor audio/videosignalen. In de meeste gevallen is dit een bestaand computernetwerk met UTP-bekabeling (met gebruik van een netwerkswitch) of een draadloos netwerk (WiFi, in combinatie met een router).
- De ontvanger: het apparaat vanwaar het gedistribueerde signaal wordt bekeken. Denkt u hierbij aan bijvoorbeeld een televisie (waarbij de toevoeging van een set-top box noodzakelijk is) of een PC (waarbij conversie middels een codec gebeurt), maar ook aan een tablet of een smartphone (met tussenkomst van een WiFi router).

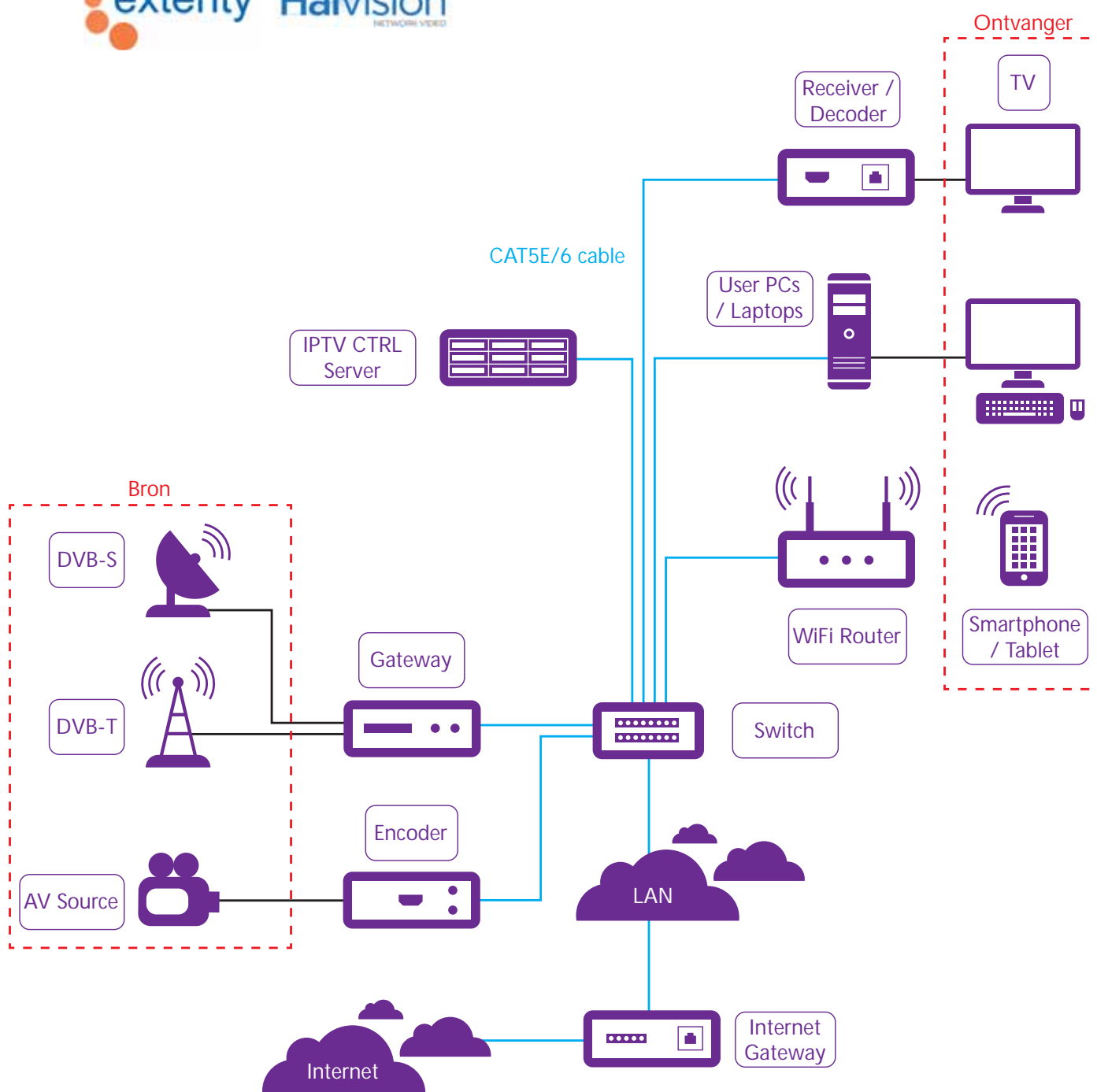

Welke voordelen biedt IPTV?

Als modern televisiesignaaldistributiesysteem zijn er voor IPTV een aantal voordelen te benoemen in vergelijking met een traditioneel televisienetwerk:

- Een grotere capaciteit: het aantal te ontvangen televisiekanalen wordt enkel beperkt door de bandbreedtecapaciteit van het netwerk; het zenderaanbod is samen te stellen door de beheerder.
- Een grote schaalbaarheid: op elk punt in het netwerk kan IPTV service worden verleend.
- Een consistent hoge kwaliteit: op elk display in het netwerk kan een hoge kwaliteit video van SD tot aan HD resoluties worden aangeboden.
- Een uitgebreide beheerfunctionaliteit: het IPTV-systeem kan worden beheerd en gecontroleerd via één server vanuit elk punt in het netwerk.
- Meer flexibiliteit: televisie kan bekeken worden vanaf een PC en/of TV.
- Wanneer een draadloos netwerk (WiFi) wordt gebruikt, kan televisie ook op een smartphone of tablet worden bekeken.
- De beschikking over interactieve functies, zoals VOD (video on demand), time shifting (het opnemen van een programma naar een opslagmedium om op een later tijdstip bekeken te worden), MOD (music on demand) en Uitzending Gemist.
- Een elektronische programmagids (EPG) geeft een snel overzicht van de programma's op alle beschikbare televisiezenders.

In welke markten wordt IPTV toegepast?

Veel industrieën kiezen voor een superieure beeldkwaliteit, meer flexibiliteit en schaalbaarheid van een IPTV-oplossing, waaronder:

Toepassingsgebieden van IPTV:

Broadcasting



Winkelcentra



Publieke events



In-house video



Hotels/horeca



Luchthavens



Onderwijs



Zakelijk



Podia



Gezondheidszorg



Finance



Olie & Gas

HDMI MATRIX 4:4

Met deze HDMI matrixswitch is het mogelijk om verschillende HDMI-bronnen en verschillende HDMI-schermen eenvoudig te combineren. Dit kan middels de drukknoppen op de matrixswitch of via RS-232. De matrixswitch kan in een 19" rack gemonteerd worden.

- * HDMI 1.4a compatible.

Technische specificaties

Max. resolutie	: Full HD 1080p
Video in	: 4x HDMI (female)
Video uit	: 4x HDMI (female)
Voeding	: 5 V @ 3 A (bijgeleverd)
Switch methode	: RS-232 en apparaatknoppen



HANK

Type nr.	Type
AB7746	HDMI Matrix 4:4

19" VGA MATRIX SWITCH

Deze professionele AVlink VGA matrixswitch maakt het mogelijk te selecteren welke videobronnen op welke weergaveapparaten weergegeven worden. Aansturing geschiedt middels drukknoppen op de voorzijde of via RS-232/RS-485. Deze switch ondersteunt een bandbreedte tot 200 MHz bij vollast. De schakeltijd bedraagt maximaal 50 ns bij een maximale signaalvertraging van 20 ns (± 1 ns). Ondersteunde signaaltypen zijn: VGA, RGBhv, RGBs, RGSB en RsGsBs.

Technische specificaties

Max. resolutie	: 2048x1536 @ 200 Hz
Video in	: 4x HD D-Sub 15-pins (female)
Video uit	: 4x HD D-Sub 15-pins (female)
Voeding	: AC 100 ~ 240V (kabel inclusief)



AVLINK

Type nr.	Type
AB7240	4x4 Video Matrix Switch
AB7241	8x4 Video Matrix Switch
AB7242	8x8 Video Matrix Switch

VGA MATRIX SWITCH

Met deze videomatrix kunt u het beeld van 2 computers op 4, 8 of 16 monitoren weergeven. Per monitor kunt u via de switch bepalen welke computer welk beeld weergeeft. De maximaal overbrugbare afstand is 65 meter. D.m.v. van cascaderen zijn er maximaal 256 monitoren aan te sturen.

- * Cascadeerbaar

Technische specificaties

Max. resolutie	: 1920x1440 @ 60 Hz
Video in	: 2x HD D-Sub 15-pins (female)
Video uit	: 4x HD D-Sub 15-pins (female)
Voeding	: 12V DC @ 6 A (bijgeleverd)



Type nr.	Type
AB7840	VGA Matrix Switch

VIDEO/AUDIO SELECTOR

Deze Video/Audio Selector stelt u in staat om te schakelen tussen verschillende computers om een VGA-sigitaal te leiden naar een beamer of een extra monitor. Maximaal 4 computers kunnen worden aangesloten op een monitor of beamer.

Technische specificaties

Max. resolutie	: 1920x1440 @ 60 Hz
Video in	: 4x HD D-Sub 15-pins (female)
Video out	: 1x HD D-Sub 15-pins (female)
Audio in/out	: 4x 3,5 mm jack (female)



AVLINK

Type nr.	Type
AB7850	Video/Audio Selector

C2-6104A CORIOVIEW MULTI-WINDOW PROCESSOR

Dit product is gebaseerd op TV One's exclusieve CORIO@2 technologie en heeft vijf DVI-U inputs, een door TVOne ontwikkelde standaard (inclusief één input voor cascade en achtergrondgebruik). Hierdoor kunnen tot maximaal 4 beelden worden weergegeven op een enkele DVI-I output. Deze beelden kunnen worden aangepast in grootte naar uw wens. DVI-D resoluties tot aan 1920 x 1200 @ 60 Hz worden ondersteund met dit product. Ook de analoge DVI-A versie kan worden gebruikt, inclusief Composiet video.



Technische specificaties

Max. resolutie HD	: 1080p @ 60 Hz
Max. resolutie PC	: 1920x1200 @ 60 Hz
Aansturing	: Via frontpaneelknoppen of RS-232
Voeding	: Intern 100-240V AC



Type nr.	Nr. fabrikant	Inputs/Outputs
TN8013	C2-6104A	4 x DVI-I/Composiet/1 x DVI-I
TN8046	C2-6204-EU	4 x SD/HD-SDI, 1 x DVI-I / 1 x SD/HD-SDI

CONVERTERS

PC/HD DVI VIDEO SCALER

De VS-558 video scaler is een professionele cross-converter met een hoge bandbreedte voor analoge en DVI-formaten. Het apparaat heeft afzonderlijke analoge inputs en outputs via HD-15 en DVI-I connectoren. De resoluties die bereikt kunnen worden, gaan tot WUXGA en 1080p. Het apparaat kan tevens overweg met 480i of 576i YUV interlaced analoge component video.

- * Auto adjust-knop voor automatische grootteselectie.
- * Voedingsadapter met slotfunctie.



Technische specificaties

Max. resolutie	: WUXGA tot aan 1080p
Video in	: 1x DVI-I, 1x HD D-Sub 15-pins, 1x RCA (allen female)
Video uit	: 1x DVI-I, 1x HD D-Sub 15-pins (allen female)
Voeding	: 5V DC @ 2 A (bijgeleverd)
Controle methode	: Lokaal, via RS-232 of remote control



Type nr.	Nr. fabrikant	Conversie methode
AB1006	1T-VS-558	Cross Converter

VGA, DVI CONVERTER/SCALER

De VGA-DVI en de DVI-VGA converters/scalers zijn ultracompacte, high performance producten die voldoen aan de hoogste eisen voor signaalconversie. De VGA-DVI (AB1012) converteert van VGA naar DVI-formaat, de DVI-VGA (AB1014) converteert andersom.

- * Ultracompact apparaat.
- * Voedingsadapter met slotfunctie.



Technische specificaties

Max. resolutie	: 1920 x 1080i @ 60 Hz
Video in	: 1x HD-Sub 15-pins (AB1012), 1x DVI-I (AB1014) (female)
Video uit	: 1x DVI-I (AB1012), 1x HD D-Sub 15-pins (AB1014) (female)
Voeding	: 5V DC @ 2 A (bijgeleverd)



Type nr.	Nr. fabrikant	Conversie methode
AB1012	1T-VGA-DVI	VGA naar DVI
AB1014	1T-DVI-VGA	DVI naar VGA

HDMI NAAR DVI CONVERTER

De HDMI naar DVI converter converteert HDMI-signalen naar DVI-formaat voor display op digitale HDTV-monitoren of input naar DVI-apparaten. HDMI-inputs worden getransformeerd naar RGB digitale signalen.

- * Automatische inputformaatdetectie.
- * Operationele frequentie tot 165 MHz.

Technische specificaties

Max. resolutie	: 1080p @ 30 Hz
Video in	: 1x HDMI (female)
Video out	: 1x DVI-I dual-link (female), 1x S/PDIF (female)
Voeding	: 5V DC @ 2 A (bijgeleverd)



Type nr.	Nr. fabrikant	Type
AB1022	1T-HDMI-DVI	HDMI naar DVI Converter

DVI VIDEO SCALER

De V1280 DVI video scaler is een ultracompacte video naar DVI-D PC/HD up converter die beschikt over inputs voor composiet video, YC en component 480i/576i YUV video. De outputresolutie en refresh rate kunnen worden geselecteerd aan de hand van een grote variatie signaalparameters, zoals contrast, brightness, color en hue (NTSC).

- * Compact design.
- * Voedingsadapter met slotfunctie.

Technische specificaties

Max. resolutie	: 1920x1080i @ 60 Hz
Video in	: 1x Composiet, 1x YUV component, 1x S-video (allen female)
Video uit	: 1x DVI-D (female) dual-link
Voeding	: 5V DC @ 2 A (bijgeleverd)



Type nr.	Nr. fabrikant	Conversie methode
AB1010	1T-V1280DVI	Up conversie

HDMI VIDEO SCALER

De VS-658 video scaler is een professionele up- en crossconverter met een HDMI-output. Video-inputs zijn inclusief DVI, HDMI, analoge RGB via HD-15, analoge YPbPr of 480i/576i YUV component via driemaal RCA, YC en composiet video. Het apparaat kan resoluties aan tot 1080p en WUXGA. Zowel digitale als analoge audioverwerking wordt ondersteund. Audiovertragingen tot aan 150 ms kunnen worden gebruikt om lipsynchronisatie te kunnen bereiken. Vijf analoge stereo en een S/P-DIF coaxiale digitale audio-input kunnen worden geselecteerd om te worden geïntegreerd in een HDMI-output. Het product biedt ook een aparte digitale coax audio-output.

- * Voedingsadapter met slotfunctie.
- * Geschikt voor zowel analoog als digitaal geluid.

Technische specificaties

Max. resolutie	: 1080p @ 60 Hz
Video in	: 1x HDMI, 1x HD D-Sub 15-pins, 1x RCA, 1x S-Video, 1x Composiet (female)
Video uit	: 1x HDMI (female)
Audio in/uit	: In: S/PDIF, RCA, 3.5mm. Out: S/PDIF (alles female)
Voedingseisen	: 5V DC @ 2 A (bijgeleverd)
Controlemethode	: Via buttons en joystick, via IR afstandsbediening, via DB-9



Type nr.	Nr. fabrikant	Conversie methode
AB1008	1T-VS-658	Up, cross conversie

SCAN CONVERTER

De 1T-C2-100 down converter is gebaseerd op TV One's exclusieve CORIO2™ technologie en levert een hoge kwaliteit scanconversie vanaf computer naar HDTV-signalen naar standaard videoformaten in een compact pakket. Het product kan computerresoluties aan tot 2048x2048, bij elke refresh rate en alle HDTV-resoluties tot 1080p. Een groot aantal computersignaalformaten kunnen worden gebruikt dankzij dit product. Video-outputs zijn schakelbaar tussen NTSC en PAL en worden tegelijkertijd verschaft in composiet en S-video.

- * Automatische resolutiedetectie.
- * Ondersteunt meerdere wereldwijde tv-standaarden.
- * Autoset mogelijkheid (voor automatische instelling van beeldgrootte).
- * Optionele accessoires verkrijgbaar.



Technische specificaties

Max. resolutie	: PC: 2048x2048, HD: 1080p
Video in	: 1x HD D-Sub 15-pins (female)
Video uit	: 2x Composiet (BNC, female), 2x S-Video (female), 1x HD D-sub 15-pin (female)
Voeding	: 12V DC @ 1 A (bijgeleverd)



Type nr.	Nr. fabrikant	Number of video inputs/outputs
AB1016	1T-C2-100	1/2

AUDIO CONVERTER

De 1T-AP-216 audioconverter transformeert analoge stereo audio (R&L) naar S/P-DIF optisch en digitale coax audio. De sampling rate ligt op 48 KHz en de transmissie-afstanden komen verder dan 5m. De coaxiale transmissie-afstand hangt wel af van de kwaliteit van de kabels en de gevoeligheid van het ontvangende circuit.

- * Coaxiale en Toslink support.
- * 48 KHz sampling rate.
- * Selecteerbare 150 ms audio delay.
- * Voedingsadapter met slotfunctie.



Technische specificaties

Audio in	: 1x via 2x RCA connectoren (female)
Audio uit	: 1x coaxiaal via RCA, 1x Toslink (female)
Voeding	: 5V DC @ 0.5 A (bijgeleverd)



Type nr.	Nr. fabrikant	Type
AB1026	1T-AP-216	Audio Converter

HDMI SCALER

Een HDMI scaler zet HDMI-signalen om. HDMI-audio kan vanaf het inkomende HDMI-signaal of vanuit de op het apparaat aanwezige Toslink of analoge stereopoort worden omgezet. De video-output van het HDMI-signaal kan dezelfde resolutie bevatten als de bron of veranderd worden naar een andere resolutie. Dit apparaat is ideaal voor situaties waarin de resolutie en of frame rate van de HDMI-bron niet overweg kunnen met de frame rate/resolutie van de weergavebron. Via een on-screen menu of drukknopjes kunt u de outputresolutie kiezen, aanpassingen doen aan de beeldkwaliteit en de audiobron kiezen.

- * Ondersteunt embedded en externe audio in en uit.
- * Selecteerbare 150 ms audio delay



Technische specificaties

Max. resolutie	: 1080p @ 60 Hz
Video in	: 1x HDMI 1.2, 1x 3.5 mm jack, 1x Toslink (female)
Video uit	: 1x HDMI 1.2 (female)
Audio in/uit	: 1x 3.5 mm jack, 1x Toslink (female)
Voeding	: 5V DC @ 2 A (bijgeleverd)



Type nr.	Nr. fabrikant	Type
TN1000	1T-VS-626	HDMI 1.2 Scaler

VIDEO NAAR HDMI SCALER

Deze video naar HDMI scaler converteert analoge composiet of S-Video signalen naar een HDMI-output op PC-, SD- of HD-resolutie. Ook kan externe audio geïntegreerd worden in het outputsignaal via aparte Toslink en analoge stereo-input. Het apparaat is HDCP en DVI compatible en is ideaal in situaties waar PC- of andere RGB-video bekeken moet worden op een HDMI-display.

- * Ondersteunt embedded en externe audio in en out.
- * 3-D De-interlacingfunctionaliteit.



Technische specificaties

Max. resolutie	: 1920x1200 @ 60 Hz
Video in	: 1x RCA (composite), 1x S-Video 4-pins (female)
Video uit	: 1x HDMI (female)
Audio in/uit	: In: 2x RCA, 1x 3.5 mm, 1x S/PDIF. Out: 1x S/PDIF (female)
Voeding	: 5V DC @ 2.6 A (bijgeleverd)



Type nr.	Nr. fabrikant	Type
TN1004	1T-VS-622	Video naar HDMI Scaler

DUAL PIP DVI/DVI SCALER

De Dual DVI Scaler PLUS (TN1002) bestaat uit twee scalers die volledige DVI-resoluties aan kunnen. Via dit apparaat kunnen DVI-D of DVI-A signalen naar een ander formaat worden geconverteerd. Het apparaat kan ook worden gebruikt als seamless switch, hetgeen inhoudt dat er geschakeld kan worden tussen twee DVI-inputs zonder dat er enige vertraging optreedt. De TN1002 beschikt over Dual-PIP (Picture in Picture) functionaliteit i.t.t. de TN8005.

- * Optionele single/dual rackmountkit
- * Optionele IR remote unit.



Technische specificaties

Max. resolutie	: 1920x1200 @ 60 Hz
Video in	: 2x DVI-I (female)
Video uit	: 1x DVI-I (female)
Voeding	: 12V DC @ 1 A (bijgeleverd)



Type nr.	Nr. fabrikant	Type
TN1002	1T-C2-750	Dual PIP DVI-I Scaler
TN8005	1T-C2-760	DVI Scaler

VGA + AUDIO -> HDMI CONVERTER

De AB7734 is de eenvoudigste manier om uw computer op een nieuwe HD televisie aan te sluiten. Deze converter neemt het analoge VGA-sigitaal en het stereo audiosigitaal van de computer en converteert dit naar een digitaal HDMI-sigitaal met stereo-output. Het ondersteunt resoluties tot en met 1080p en automatische synchronisatie. Het is Plug & Play, dus u hoeft geen moeilijke grafische kaartdrivers te installeren of een nest van breakoutboxes en draden te accepteren.

- * Ondersteunt HDCP resolutie, HDMI compliant.
- * Ondersteunt HDTV resoluties
- * Eenvoudig te installeren, geen settings.
- * Converteert digitale audio- en videosignalen naar HDMI video en audio.



Technische specificaties

Max. resolutie	: 1080p @ 60 Hz
Video in	: 1x HD D-Sub 15-pins (female)
Video uit	: 1x HDMI (female)
Audio in	: 1x RCA (female)
Voeding	: 5V DC (bijgeleverd)



Type nr.	Type
AB7734	VGA + Audio to HDMI Converter

HOGE RESOLUTIE VIDEO NAAR VGA CONVERTER

Deze converter ondersteunt zowel NTSC als PAL. Het heeft een OSD-functie voor het eenvoudig instellen van brightness, contrast, color, tint, features en resolutie. De uitgangsfrequenties zijn 60 Hz, 70 Hz, 75 Hz en 85 Hz.

* OSD functie voor het eenvoudig instellen van helderheid, contrast, kleur en tint.

Technische specificaties

Max. resolutie	: 1280x1024 @ 85 Hz
Video in	: 1x Composite via BNC (female)
Video uit	: 1x Composite via BNC, 1x HD D-Sub 15-pins, 1x DVI-I (female)
Ondersteunt	: NTSC en PAL

Type nr.	type
SC1151	Hoge resolutie naar VGA converter



VGA NAAR DVI CONVERTER

Deze converter schaaft een analoog VGA-sigitaal op naar single-link DVI-D, zodat er gebruik gemaakt kan worden van digitale weergaveapparatuur zoals beamers of projectoren. Middels deze converter kan men ook gebruik maken van bijvoorbeeld DVI extensie-apparatuur, wat deze converter bijzonder geschikt maakt voor digital signage en narrowcastingoplossingen.

Technische specificaties

Max. resolutie	: 1900x1200 @ 60 Hz
Video in	: 1x HD D-Sub 15-pins (female)
Video uit	: 1x DVI-D (female)
Maximale lengte	: 12 m
Voeding	: 9V DC @ 6 A (bijgeleverd)

Type nr.	Invoer interface
AB7900	HD D-Sub 15-pins (female)



DVI NAAR VGA CONVERTER

Deze converter schakelt het single-link DVI-D signaal over naar analoog om analoge apparaten aan te kunnen sluiten.

Technische specificaties

Max. resolutie	: 1600x1200 @ 60 Hz
Video in	: 1x DVI-D (female)
Video uit	: 1x HD D-Sub 15-pins (female)
Max. lengte	: 12 m
Voeding	: 9V DC @ 6 A (bijgeleverd)

Type nr.	Invoer interface
AB7901	DVI-I single link



RGBHV/YPbPr/YUV COMPONENT, DVI CONVERTER

Dit product converteert analoge RGBHV of Component YPbPr input naar DVI-signalen (TN8020) of andersom (TN8021).

Technische specificaties

Max. resolutie	: 1920x1200 @ 60 Hz
Video in	: 1x RGB/YPbPr via HD-15 (TN8020), 1x DVI-I (TN8021) (female)
Video uit	: 1x DVI-I (TN8020), 1x RGBHV/YPbPr via HD-15 (TN8021) (female)
Voeding	: 5V DC @ 2 A (bijgeleverd)

Type nr.	Nr. fabrikant	Type
TN8020	1T-FC-524	RGBHV/YPbPr/YUV component naar DVI Converter
TN8021	1T-FC-425	DVI naar RGBHV/YPbPr/YUV converter



DOWN CONVERTER DVI/RGB/YPB

Deze producten leveren een hoge kwaliteit conversie tussen DVI en analoge PC- of HD-bronnen naar standaard videoformaten. De input kan iedere analoge computer resolutie tot 2048x2048 en 1080p bij DVI resoluties. De beide producten komen zeer dicht overeen, echter de TN8017 beschikt over additionele geavanceerde functies zoals Keying en Mix Mode.

Technische specificaties

Max. resolutie	: 2048x2048 (PC), HDTV: 1080p @ 60 Hz
Video in	: 1x Composite BNC, 1x S-Video 4-pins (female)
Video uit	: 1x Composite BNC, 1x S-Video 4-pins, 1x YPbPr, 1x SD/HD-SDI (female)
Computer inputs	: 1x DVI-D, 1x HD D-Sub 15-pins (female)
Voeding	: 12V DC @ 1.5 A (bijgeleverd)



Type nr.	Nr. fabrikant	Type
TN8017	C2-2150A	c2-2150a Down Converter
TN8085	C2-2100A	c2-2100a Down Converter

HDMI 3G-SDI/HDMI EXTENDER/CONVERTER

Met de TN1012 kunt u SD-SDI, HD-SDI of 3G-SDI videosignalen op een SDI-monitor of HDMI tonen. Het product heeft dus een extender en conversiefunctie. De verwerking van de hoge bit rate zorgt voor snelle overdracht van het signaal zonder signaalverlies. Het andere product, de TN8075 zorgt juist voor het tonen van een HDMI signaal op een SDI monitor.

Technische specificaties

Max. resolutie	: 1080p @ 60 Hz
Video in	: 1x 3G/HD/SD-SDI via BNC (TN1012), 1x HDMI (TN8075) (female)
Video uit	: 2x 3G/HD/SD-SDI via BNC, 1x HDMI (TN1012). 2x SD/HD/3G-SDI via BNC (TN8075) (female)
Voeding	: 5V DC @ 2 A (bijgeleverd)



Type nr.	Nr. fabrikant	Conversie type
TN1012	1T-FC-677	3G-SDI naar HDMI Converter
TN8075	1T-FC-766	HDMI naar 3G SDI Converter

C2-8000 UNIVERSAL INPUT SEAMLESS SWITCHER

De C2-8000 Universal Input Seamless switcher is gebaseerd op TV One's exclusieve CORIO@2 technologie en zorgt voor een hoge kwaliteit video switching tussen een variëteit aan analoge en digitale videoformaten. Het standaard systeem bevat meerdere DVI-U (een standaard ontwikkeld door TV One) input modules, waardoor gebruik van HDMI, DVI, Compositie Video, YC, YUV, YPbPr of RGB videosignalen mogelijk wordt gemaakt waartussen geconverteerd en geschakeld kan worden.

Technische specificaties

Max. resolutie	: Analoo: PC: 2048x2048, HD to 1080p, DVI: 1920x1200 to 1080p
Video in	: Max. 12x S-Video, YUV/YPbPr, Composite via DVI-U, 2x SD/HD/3G-SDI via BNC (female)
Video uit	: 2x Composite, S-Video, YUV/YPbPr via DVI-U, 2x SD/HD/3G-SDI via BNC (female)
Computer in	: Up to 12xDVI-U (female)
Computer uit	: 2x DVI-U (female)
Voeding	: Extern 110V-240V auto detect



Type nr.	Nr. fabrikant	Type
TN8067	C2-8120	C2-8120 8xDVI-U in, 2x DVI-U out
TN8084	C2-8119	C2-8110 6xDVI-U in, 2xDVI-U uit
TN8097	C2-8210	C2-8210 8xDVI-U, 2x3G-HD-SDI in, 2x DVI-U, 2x3G-HD-SDI out
TN8135	C2-8260	C2-8260 6xDVI-U, 2x3G-HD-SDI in, 2xDVI-U, 2x3G-HD-SDI out

1T-PC1280HD PC/HD SCALER

Deze video scaler is een cross converter voor PC- en HD-formaten en -resoluties. De inputresolutie wordt automatisch gedetecteerd en kan of RGBHV-, YPbPr- of YUV-formaat worden. Outputresoluties tot aan 1920x1200 en 1080p worden ondersteund.

Technische specificaties

Max. resolutie	: 1920x1200, 1080p @ 60 Hz
Video in	: 1x RGBHV, YPbPr, YUV via HD D-Sub 15-pins (female)
Video uit	: 1x RGBHV, YPbPr via HD D-Sub 15-pins (female)
Voeding	: 12V DC @ 1 A (bijgeleverd)



Type nr.	Nr. fabrikant	Type
TN8014	1T-PC-1280HD	HD PC/HD Scaler

1T-V1280HD VIDEO SCALER

Deze video scaler is een ultracompacte converter van analoge video naar PC/HD. Inputs zijn voor Composite Video, YV (S-Video) en component 480i of 576i YUV video.

Technische specificaties

Max. resolutie	: 1080p @ 60 Hz
Video in	: 1x Composite RCA, 1x S-Video 4-pins, 1x 8-pins Mini-Din to RCA (female)
Video uit	: 1x RGBHV/YPbPr via HD-15 (female)
Voeding	: 5V DC @ 2 A (bijgeleverd)



Type nr.	Nr. fabrikant	Type
TN8032	1T-V1280HD	HD Video Scaler

C2-2350A UNIVERSAL I/O VIDEO SWITCHER/SCALER

De C2-2350A Universal I/O Video Switcher/Scaler verschaft hoge kwaliteit bi-directionele conversie tussen een aantal videoformaten. Inputs en outputs zijn DVI, RGB, YUV, YPbPr, Composite of S-Video (YC). Alle functionaliteiten van het apparaat kunnen worden bestuurd via frontpaneel drukknoppen, Infrarood, RS-232 of via IP.

Technische specificaties

Max. resolutie	: PC: 2048x2040. HD: 1080p @ 60 Hz
Video in	: 1x Composite, S-Video, YUV/YPbPr,SD/HD-SDI via BNC (female)
Video uit	: 1x Composite, YUV/YPbPr via BNC, 1x S-Video (female)
Computer in	: 1x HD D-Sub 15-pins, 1x DVI-D (female)
Computer uit	: 1x DVI-I, 1x RGB via HD-15 (female)
Voeding	: 12V DC @ 1.5 A (bijgeleverd)



Type nr.	Nr. fabrikant	Type
TN8060	C2-2350A	C2-2350A DVI/RGB/YPPBR U/D/CR

AVT-3320 ANALOOG VIDEO NAAR UXGA SCALER

De AVT-3320 analoog naar UXGA scaler stelt u in staat om ieder standaard analoog formaat video te tonen op een hoge resolutie PC monitor. Het product heeft zowel composite video alsmede S-video inputs die kunnen worden opgevoerd tot XGA, SXGA of UXGA outputs.

Technische specificaties

Max. resolutie	: 1600x1200
Video in	: 1x Composiet via RCA, S-Video 4-pins (female)
Video uit	: 1x HD D-Sub 15-pins (female)
Voeding	: 5V DC (bijgeleverd)



Type nr.	Nr. fabrikant	Type
TN2025	AVT-3320	Analog naar UXGA Scaler

DISPLAY ADAPTERS

DVI OVER GIGABIT ETHERNET ADAPTER

Met deze DVI-over-Gigabit-Ethernetadapter kunt u eenvoudig een beamer of monitor aansturen vanaf een computer op afstand. Hiermee kunnen bijvoorbeeld video's of presentaties afgespeeld worden via Gigabit Ethernet.

Technische specificaties

Max. resolutie	: 1920x1080 @ 60 Hz
UTP in	: 1x GbE RJ-45 (female)
Video uit	: 1x DVI-I (female)
Voeding	: 5V (bijgeleverd)



Type nr.	Type
AB7304	DVI over GBE Adapter

HDMI OVER GIGABIT ETHERNET ADAPTER

Met deze HDMI adapter bent u in staat om een monitor of projector met HDMI aan te sturen vanaf een computer op afstand. Zo kunt u bijvoorbeeld presentaties of videobeelden afspelen via Gigabit Ethernet.

* Inclusief afstandsbediening.

Technische specificaties

Max. resolutie : 1920x1080 @ 60 Hz
 UTP in : 1x GbE UTP RJ-45 (female)
 Video uit : 1x HDMI 1.3 (female)
 Voeding : 5V DC (bijgeleverd)



Type nr.	Type
AB7402	HDMI over GBE

USB 2.0 MULTI-DISPLAY ADAPTER

Met deze USB naar video adapter bent u in staat om een extra monitor toe te voegen via een USB aansluiting op uw PC. Met de toegevoegde DVI naar VGA adapter en DVI naar HDMI adapter kan een extra monitor met DVI, VGA of HDMI aansluiting worden toegevoegd. Geen extra voeding benodigd en ondersteuning voor Windows 2000, XP, Vista, Windows 7 & Mac OS X operating systems.

Technische specificaties

Max. resolutie : 1920x1080 @ 60 Hz
 USB in : Mini USB-B (female)
 Video uit : HDMI, DVI of VGA
 Voeding : Bus powered
 Os ondersteuning : Windows 2000, XP, Vista, Windows 7 & Mac OS X
 Accessoires : USB kabel, drivers, DVI naar VGA en DVI naar HDMI adapter



Type nr.	Type
TV2000	Multi Display Adapter

HDMI ADAPTER OVER LAN

Deze HDMI adapter gebruikt uw bestaande LAN-systeem om een extra HDMI display toe te voegen. Voeg eenvoudig deze extra display toe via Ethernet of een USB-poort. Klein en comfortabel ontwerp voor eenvoudige installatie. Ondersteunt resoluties tot aan 2048x1152. Volledige ondersteuning voor Windows en Mac OS-systemen.

Technische specificaties

Max. resolutie : 2048x1152
 Signaal In : 1x RJ-45, 1x USB-B (female)
 Video uit : 1x HDMI (female)
 Voeding : 5V DC @ 800mA (bijgeleverd)



Type nr.	Nr. fabrikant	Type
AB3008	VCNM-H92	HDMI Adapter over LAN

DVI + AUDIO ADAPTER OVER LAN

Met deze adapter bent u in staat om een extra DVI display toe te voegen binnen een LAN over een CAT5-kabel vanaf een enkele videobron. De maximale resolutie die kan worden bereikt, is 2048x1152. Het product ondersteunt zowel Windows als ook MAC OS-systemen.

Technische specificaties

Max. resolutie : 2048x1152
 Signaal In : 1x RJ-45 (female), 1x USB-B (female)
 Video uit : 1x DVI-D (female)
 Voeding : 5V DC @ 800mA (bijgeleverd)



Type nr.	Nr. fabrikant	Type
AB3006	VACND-G92	DVI Adapter over LAN

VGA + AUDIO ADAPTER

Deze VGA adapter stelt u in staat om een extra VGA display binnen uw netwerk te creëren. De maximale resolutie die kan worden bereikt, is 2048 x 1152. Het product ondersteunt zowel Windows- als Mac-systemen.

* Compact ontwerp voor makkelijke installatie.

Technische specificaties

Max. resolutie	: 2048x1152
Signal In	: 1x RJ-45 (female), 1x USB B (female)
Video uit	: 1x HD D-Sub 15-pins (female)
Voeding	: 5V DC @ 800mA (bijgeleverd)

Type nr.	Nr. fabrikant	Type
AB3004	VACNA-G92	VGA Adapter over LAN



FRAME GRABBERS

Hieronder vindt u een overzicht van de VGA Frame Grabbers met resolutie en frames per second.

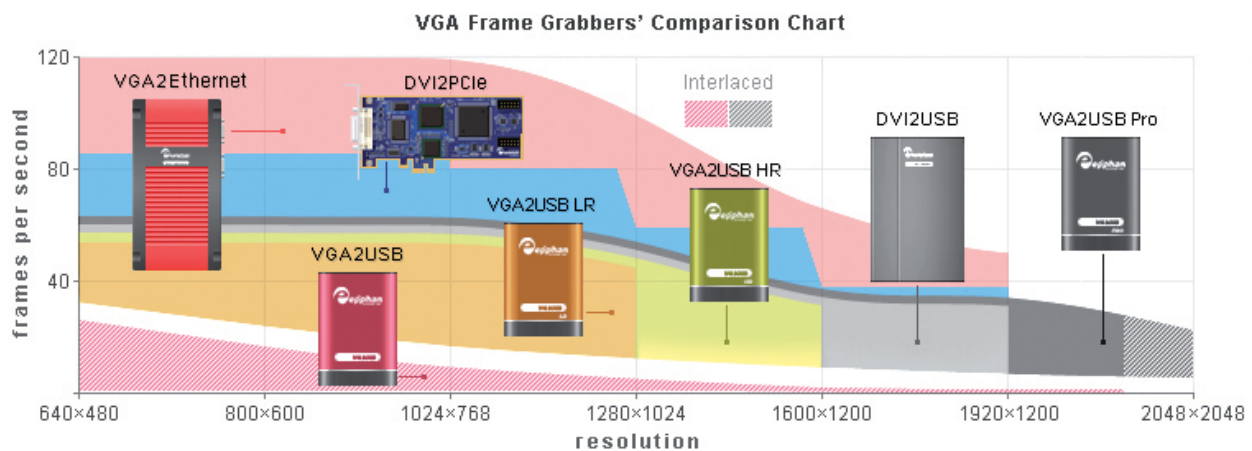

VGA2USB FRAME GRABBER

Een frame grabber heeft de functionaliteit om beelden of video op te vangen, op te nemen en uit te zenden vanaf een computer met een monitor naar een computer met USB-interface. De maximale resolutie is 1920x1200 bij 2 fps. Het pakket is inclusief een VGA-kabel (male/male), USB A-naar-USB B-minikabel, VGA-splitter en een male-naar-male VGA-adapter.

Technische specificaties

Max. resolutie	: 1920x1200 @ 85 Hz
Connectoren	: 1x HD D-Sub 15-pins (female), 1x USB type mini B (female)
Resolutie/Frame rate	: 640x480 @ 28 fps, 1920x1200 @ 3.1 fps
Interface	: USB 2.0
Max. sample rate	: 230 MPixel/s
OS Ondersteuning	: Windows 2000, Windows XP, Windows Vista, Windows 7, Max OS X 10.3 en hoger, Linux (x86, x86_64)
Voeding	: Bus powered

Type nr.	Type
EH1000	VGA2USB



VGA2USB LR FRAME GRABBER

Met deze zeer compacte VGA2USB LR frame grabber bent u in staat om tot aan een resolutie van 1280x1024 frames op te vangen binnen een 24-bits kleurenpatroon. De frame rate per seconde ligt op tenminste 30 fps. Dit apparaat is zeer geschikt voor industriële, medische, wetenschappelijke en militaire toepassingen. Het pakket bevat een VGA-splitter, een universele voedingsadapter, een handleiding en de benodigde VGA- en USB-kabels.

Technische specificaties

Max. resolutie	: 1280x1024
Connectoren	: 1x HD D-Sub 15-pins (female), 1x USB mini B (female)
Resolutie/Frame rate	: 640x480 @ 60 fps, 1280x1024 @ 51 fps
Interface	: USB 1.1 en USB 2.0
Max. sample rate	: 120 MPixel/s
OS Ondersteuning	: Windows 2000, Windows XP, Windows Vista, Windows 7, Max OS X 10.3 en hoger, Linux (x86, x86_64)
Voeding	: Bus powered

Type nr.	Type
EH1002	VGA2USB LR



VGA2USB HR FRAME GRABBER

Met deze VGA2USB HR frame grabber kunt u frames opvangen tot aan resoluties van 1600x1200 binnen een 24-bits kleurenpatroon met wel 30 fps. Het is uitermate geschikt voor het opvangen van hoge resolutiebeelden. Het pakket bevat een VGA-kabel (male/male), een VGA-splitter, een voedingsadapter, een male/male VGA-adapter en een USB A-naar-mini USB B-kabel.



Technische specificaties

Max. resolutie	: 1600x1200
Connectoren	: 1x HD D-Sub 15-pins (female), 1x USB mini B (female)
Resolutie/Frame rate	: 640x480 @ 60 fps, 1600x1200 @ 33 fps
Interface	: USB 1.1 en USB 2.0
Max. sample rate	: 270 MPixel/s
OS Ondersteuning	: Windows 2000, Windows XP, Windows Vista, Windows 7, Mac OS X 10.3 en hoger, Linux (x86, x86_64)
Voeding	: 5V DC (bijgeleverd)



Type nr.	Type
EH1004	VGA2USB HR

VGA2USB PRO FRAME GRABBER

Met deze VGA2USB PRO frame grabber kunt u hoge VGA-resoluties opvangen. De maximale resolutie voor dit apparaat is 2048x2048 binnen een 24-bits kleurenpatroon. Geschikt voor militaire, wetenschappelijke, industriële en educationele toepassingen. Bijgevoegd is een VGA-kabel (male-male), een VGA-splitter, een voedingsadapter, een male/male VGA-adapter en een USB A-naar-mini USB B-kabel.



Technische specificaties

Max. resolutie	: 2048x2048
Connectoren	: 1x HD D-Sub 15-pins (female), 1x USB mini B (female)
Resolutie/Frame rate	: 640x480 @ 60 fps, 2048x2048 @ 18 fps
Interface	: USB 1.1 en USB 2.0
Max. sample rate	: 270 MPixel/s
OS Ondersteuning	: Windows 2000, Windows XP, Windows Vista, Windows 7, Mac OS X 10.3 en hoger, Linux (x86, x86_64)
Voeding	: 5V DC (bijgeleverd)



Type nr.	Type
EH1006	VGA2USB Pro

VGA2ETHERNET FRAME GRABBER

De VGA2Ethernet is een compacte DVI/VGA frame grabber die in staat is om single link DVI- en VGA-signalen op te vangen vanaf een apparaat met een DVI/VGA-sigitaal, met een maximale resolutie van 1920x1200 en een frame rate van maximaal 120 fps. Het apparaat bevat een 3.5 mm audio jack inputaansluiting. Geschikt voor hoge snelheids- en precisietoepassingen in o.a. de medische en militaire industrie.



Technische specificaties

Max. resolutie	: 1920x1080
Connectoren	: 2x DVI-I, 2x RJ-45 UTP, 1x USB A, 1x 3,5 mm jack (allen female)
Resolutie/Frame rate	: 640x480 @ 60 fps, 1920x1080 @ 36 fps
Interface	: RJ-45 Gigabit Ethernet
Max. sample rate	: 270 MPixel/s
OS Ondersteuning	: Windows 2000, Windows XP, Windows Vista, Windows 7, Mac OS X 10.4, Linux (x86, x86_64)
Voeding	: 5V DC (bijgeleverd)



Type nr.	Type
EH1008	VGA2Ethernet

Hieronder vindt u een overzicht van de DVI Frame Grabbers met resolutie en frames per second.

DVI Frame Grabbers' Comparison Chart

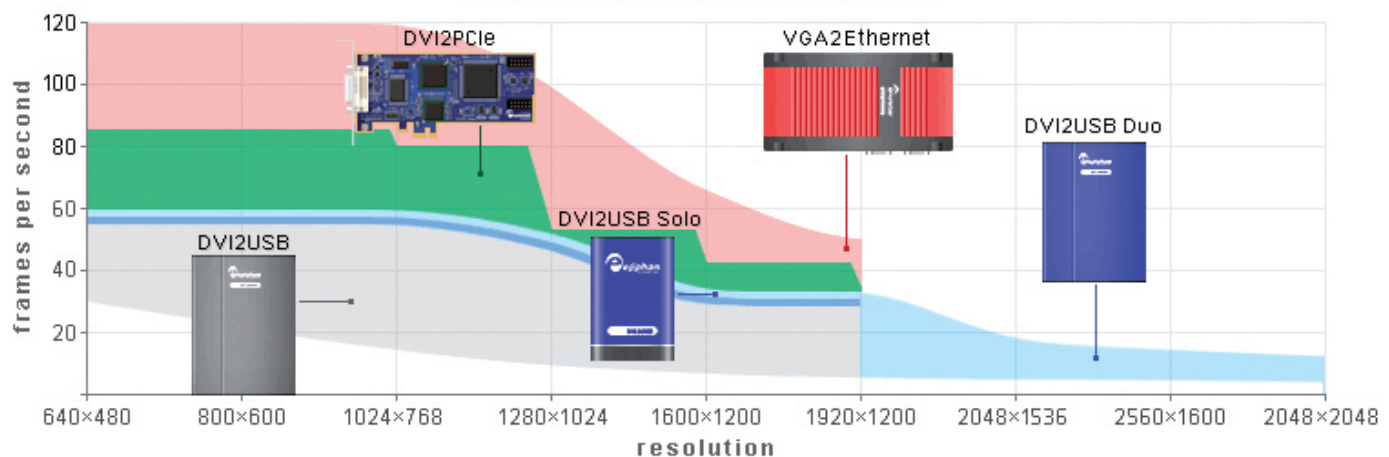

DVI2USB FRAME GRABBER

De DVI2USB is de enige externe dual mode (VGA en DVI) frame grabber die beelden en videostreams kan opvangen en uitzenden vanuit ieder apparaat met een monitoraansluiting naar een computer met USB-interface. Dit kan met een maximale resolutie van 1920x1200 bij een frame rate van 32 fps. Het is specifiek geschikt voor medische en militaire toepassingen. Het pakket bevat een DVI-kabel (male/male), een DVI-naar-VGA-kabel (male/male), een USB A-naar-USB mini B-kabel, een VGA Y-splitter en een voedingsadapter.



Technische specificaties

Max. resolutie	: 1920x1200
Connectoren	: 1x DVI-I (female), 1x USB mini B (female)
Resolutie/Frame rate	: 640x480 @ 60 fps, 1920x1200 @ 32 fps
Interface	: USB 1.1 en USB 2.0
OS Ondersteuning	: Windows 2000, Windows XP, Windows Vista, Windows 7, Mac OS X 10.4 en hoger, Linux (x86, x86_64)
Voeding	: 5V DC (bijgeleverd)



Type nr.	Type
EH1030	DVI2USB Frame Grabber

DVI2USB DUO FRAME GRABBER

De DVI2USB duo is een compact apparaat ontworpen om single- en dual-link DVI-signalen op te vangen. De resolutie die het apparaat aan kan, is maximaal 2048x2048 met een frame rate van 30 fps. De transfer rate waarmee dit functioneert, is 330 megapixels per seconde, waarbinnen de videostream direct wordt gecompri-meerd naar een computer met een USB-interface. Van daaruit kunnen de beelden worden verzonden naar het publiek.



Technische specificaties

Max. resolutie	: 2048x2048
Connectoren	: 1x DVI-D (female), 1x USB mini B (female)
Resolutie/Frame rate	: 640x480 @ 60 fps, 2048x2048 @ 14 fps
Interface	: USB 2.0
OS Ondersteuning	: Windows 2000, Windows XP, Windows Vista, Windows 7, Mac OS X 10.3 en hoger, Linux
Voeding	: 5V DC (bijgeleverd)



Type nr.	Type
EH1032	DVI2USB Duo

DVI2USB SOLO FRAME GRABBER

De DVI2USB Solo is geschikt om videobeelden vanuit HDMI- en DVI-outputs op te vangen, met een maximale resolutie van 1920x1200 en een frame rate van 30 fps. Omdat het apparaat het op te vangen beeld of videostream niet comprimeert, kan de gebruiker elke codec gebruiken voor het uiteindelijke videosaai. Om dit mogelijk te maken is gratis software bijgeleverd in het pakket.

Technische specificaties

Max. resolutie	: 1920x1200
Connectoren	: 1x DVI-D (female), 1x USB mini B (female)
Resolutie/Frame rate	: 640x480 @ 60 fps, 1920x1200 @ 32 fps
Interface	: USB 2.0
OS Ondersteuning	: Windows 2000, Windows XP, Windows Vista, Windows 7
Voeding	: 5V DC (bijgeleverd)



Type nr.	Type
EH1034	DVI2USB Solo

VGA PRINTER

De Epiphan VGA Printer is een unieke one-touch video printoplossing die een VGA-display kan printen of een DVI/HDMI-videodisplaysignaal afdrukt naar een printer met één druk op de knop.

Technische specificaties

Max. resolutie	: 1920x1200
Connectoren	: 2x DVI-I, 2x USB, 2x RJ-45, 1x RS-232 (allen female)
Voeding	: 5V DC (bijgeleverd)



Type nr.	Type
EH8003	VGA Printer

DVI2PCIE

De DVI2PCIE™ is Epiphan's interne frame grabberkaart met een single-link DVI/VGA input. De DVI2PCIE kan video opnemen vanaf elke single link DVI, HDMI video, VGA of BNC/component videobron tot aan 80 fps. Full HD kan worden opgenomen tot aan 30 frames per seconde voor 1080p video. Video tot aan resoluties van 1920x1200 worden ondersteund.

Technische specificaties

Max. resolutie	: 1920x1200@ 35 fps
Connectoren	: 1x DVI-I (female)
Interface	: PCI Express
OS Ondersteuning	: Windows 2000, XP, Vista, Windows 7, Mac OS X 10.4 en hoger



Type nr.	Type
EH8026	DVI2PCIE

VGA GRID/4X VGA2PCIE

Epiphans VGAGrid™ is ontworpen om meerdere VGA/DVI en HDMI displays of camerabronnen, analoge composite en s-video bronnen op te nemen, inclusief audiobronnen. Dit zorgt ervoor dat bijvoorbeeld een administrator een combinatie van bronnen kan selecteren en die kan verzenden naar 1 of meerdere kanalen. Ieder output kanaal kan dan worden bekeken, opgenomen en teruggespeeld worden met diverse layouts en speciale effecten.

Technische specificaties

Max. resolutie	: 1600x1200@ 85 Hz
Connectoren	: DVI, USB, RCA Audio (female)
Aantal mogelijke kanalen	: 1 - 256
Compressie	: MPEG4, H.264, MJPEG, Flash



Type nr.	Type
EH8020	VGA Grid/4x VGA2PCIE

MULTICHANNEL RECORDERS

VGADVI RECORDER

Deze VGADVI recorder is een stand-alone apparaat voor het opnemen en/of streamen van video en camera-bronnen.

Technische specificaties

Max. resolutie	: 1920x1200(EH2003)
Connectoren	: 2x DVI-I, 3.5 mm jack, 2x USB 2.0, 1x S-Video, 1x RJ-45 (female)
Compressie	: H.264, MPEG-4, MJPEG
Opslagruimte	: 32GB



Type nr.	Type
EH2003	VGADVI Recorder

VGA BROADCASTERS

VGADVI BROADCASTER

De VGADVI Broadcaster vangt een HD videobron op zoals een computermonitor, radar display of ultrasound monitor alsmede een SD videobron zoals een camerafeed. De VGADVI Broadcaster streamt deze inputs dan door naar bijvoorbeeld web browsers, mediaspelers of mobiele apparatuur. De streams kunnen ook worden opgenomen.

Technische specificaties

Max. resolutie	: 1920x1200
Connectoren	: DVI-I Single-link, 3.5 mm jack, 1x S-Video, 2x USB 2.0 (allen female)
Opslagruimte	: 8 GB
Frame rate	: 30 fps @ 1920x1080
Interface	: RJ-45 UTP



Type nr.	Type
EH8029	VGADVI Broadcaster

DISTRIBUTION AMPLIFIERS

DVI-D DISTRIBUTION AMPLIFIER

DVI-D Distribution amplifiers leveren meerdere outputs vanaf een enkele DVI-input ten behoeve van signaal-distributie. De TN8029 beschikt over 2 DVI-I outputs, de TN8030 bezit 4 DVI-I outputs zonder audio en de TN8093 beschikt over 4 x DVI-I outputs met audio.

Technische specificaties

Max. resolutie	: 1920x1200
Video in	: 1x DVI-D (alle modellen, female)
Video out	: 2 or 4 x DVI-D (female)
Audio in/out (TN8093)	: In: 1x 3.5mm jack. 1x RCA Coax. Out: 4x 3.5 mm jack, 4x RCA Coax (allen female)
Voeding	: 5V DC @ 2 A (bijgeleverd)



Type nr.	Nr. fabrikant	Aantal video output poorten
TN8029	1T-DA-552	2 x DVI-I
TN8030	1T-DA-554	4 x DVI-I
TN8093	1T-DA-564	4 x DVI-I Including audio output

CORIOMAX: MAXIMALE MOGELIJKHEDEN EN EFFICIËNTIE IN VIDEO PROCESSING

TV One's CORIOmax is de productfamilie die bestaat uit apparatuur die op basis van de CORIO3-technologie maximale mogelijkheden en efficiëntie in video processing in één chassis biedt. Op dit moment bestaat de reeks uit de CORIOmatrix en de CORIOmaster. Deze producten bestaan beide uit een 4HE 19" chassis met 16 slots voor het flexibel configureren van universele I/O modules. Deze I/O modules zijn verkrijgbaar in varianten van 2 en 4 (HD-SDI) in- en outputs.

De input/outputmodules zijn uitgevoerd met 3G-SDI, SD/HD-SDI of DVI-U aansluitingen. DVI-U kan alle digitale en analoge formaten aan en is vergelijkbaar met DVI-I. Met behulp van DVI-U adapters kunnen verschillende videoformaten van composiet tot aan HDMI aangeboden worden. De CORIOmax kan automatisch de inkomende en uitgaande signalen herkennen en configureren.

De aansturing van de CORIOmax gebeurt via IP of serieel middels de standaard aanwezige interfacekaart in het chassis. De systemen zijn software controlled en kwalificeren zich als uiterst efficiënte en moderne producten die veel losse randapparatuur vervangen voor video processing.

De CORIOmatrix

De CORIOmatrix van TV One is een modulaire audio/videomatrix met 16 slots waarmee maximaal 32 I/O (64 I/O i.g.v. HD-SDI) combinaties mogelijk zijn. Met dit apparaat kunt u schakelen tussen inkomende video-signalen naar vrij te kiezen outputformaten en -resoluties. Het ondersteunt up, down en cross conversie; er kan dus geconverteerd worden van lage naar hoge resoluties en andersom. Enkel voor de CORIOmatrix is er een outputmodule zonder scaling beschikbaar.

Daarnaast is er exclusief voor de CORIOmatrix ook een audio modulekaart inclusief AES en analoge I/O's en audio delay verkrijgbaar. De CORIOmatrix kan ook nog voorzien worden van een monitormodule: hiermee kunnen de in- en outputs worden bekeken via 1 of 2 outputkanalen. Ook kan deze module als preview-mogelijkheid worden toegepast.

De CORIOmaster

De CORIOmaster is het meest geavanceerde product. Met de CORIOmaster kunt u diverse conversies toepassen op videoformaten. Up/down/cross-conversie tussen diverse formaten zijn hierbinnen mogelijk. Andere key features als video wall design, edge blending en multiviewing kunnen worden toegepast met de CORIOmaster. Verdere geavanceerdere functionaliteiten als realtime 360° window- en outputrotatie, onafhankelijke PIP-weergaven (picture in picture) en gebogen schermprojectie zijn mogelijk. Het bijzondere is dat één apparaat al deze functies gelijktijdig kan uitvoeren.

De unieke functionaliteiten van de CORIOmaster

Vrijwel elke gewenste video-opstelling kan met de CORIOmaster gerealiseerd worden. Een greep uit de mogelijkheden:

Creative video wall design, rotatie en PIP

Een layout (één of meerdere schermen, projectoren of een combinatie hiervan) kan naar wens worden samengesteld, in elke gewenste positie/hoek en in verschillende groottes. Er kunnen maximaal vier layouts onafhankelijk van elkaar gecreëerd worden uit het aantal beschikbare schermen/projectoren.

Met de aanwezige videobronnen kan een zogenoemd canvas worden samengesteld. Een canvas kan dus bestaan uit één of meerdere videobronnen. Elke videobron kan binnen de eindweergave op een creatieve wijze worden geplaatst (denk hierbij aan rotatie, afmeting, positionering etc., zie afbeeldingen) en als een preset worden opgeslagen op de CORIOmaster.

Edge blending



Creative video wall design, rotatie en PIP

Edge blending is het creëren van één totaalbeeld met twee of meerdere projectoren. Deze techniek is gebaseerd op het deels overlappen van beelden, zodat een groter/breder totaalbeeld gecreëerd wordt voor bijvoorbeeld breedbeeldprojectie. Omdat de twee overlappende gebieden een helderder beeld dan normaal creëren, wordt 'blending' toegepast op de randen zodat de twee beelden naadloos samengevoegd worden. Voor meer informatie over deze producten en technieken kunt u contact opnemen met onze Audio/Video afdeling.



Edge blending



Voorzijde / Achterzijde / I/O module



De monitormodule

SDIX-100 MINIATURE FIBER OPTIC 3G-SDI EXTENDER

De Opticis 3G-SDI extender is een compact digitaal video transmissiesysteem die een resolutie aankan tot 1080p in 3G-SDI formaat. Dit product is ontworpen om 1-kanaals multi-rate video SDI signaal te versturen over maximaal 30 km. Het product kan overweg met SDI, DVB-ASI, HD-SDI en 3G-SDI. De voedingsconnector heeft een zelfsluitend mechanisme dus er kan geen storing ontstaan door een niet goed aangesloten kabel.

Technische specificaties

Max. resolutie	: 1080p
Video in	: 1x SDI via BNC (male)
Video uit	: 1x SDI via BNC (male)
Systeemkabel	: ST Single of Multi-mode kabel
Max. afstand	: 30.000 m
Voeding	: 5V DC @ 1.5 A (bijgeleverd)



Opticis

Type nr.	Nr. fabrikant	Type
OP5003	SDIX-100	Miniature 3G-SDI Extender

DISPLAYPORT EXTENDER

Deze DisplayPort extender stelt u in staat om een DisplayPortsignaal te verlengen met een maximale resolutie van 2560x1600 @ 60 Hz. Deze extender bestaat uit een transmitter- en receivermodule, software is niet nodig. Het is hot pluggable en bevat een powermanagement-optie.

- * Ondersteunt resolutie tot 2560x1600 @ 60 Hz.
- * Geen software benodigd.

Technische specificaties

Max. resolutie	: 2560x1600 @ 60 Hz
Video in	: 1x DisplayPort 1.1 female
Video uit	: 1x DisplayPort 1.1 female
Max. lengte systeemkabel	: 100
Voeding	: 5V AC/DC (extern, bijgeleverd)



Opticis

Type nr.	Nr. fabrikant	Lengte
OP1501	M1-5000-10	10 m
OP1551	M1-5000-15	15 m
OP1502	M1-5000-20	20 m
OP1503	M1-5000-30	30 m
OP1504	M1-5000-40	40 m
OP1505	M1-5000-50	50 m
OP1507	M1-5000-70	70 m
OP1510	M1-5000-100	100 m

COMPACTE AUDIO EXTENDERSET

Bijzonder compacte audio-extender voor het verlengen van zowel audio- als microfoonsignalen, gebruik makend van reguliere netwerkbekabeling. De maximaal te overbruggen afstand is 300 meter.

- * Ingebouwde microfoon pre-amplifier.

Technische specificaties

Audio in	: 1x 3,5 mm jack (female)
Audio uit	: 1x 3,5 mm jack (female)
Systeemkabel	: Twisted pair (CAT5E, CAT6, etc)
Max. lengte systeemkabel	: 300 m
Voeding	: 9V DC @ 300 mA (bijgeleverd)



AVLINK

Type nr.	Max. afstand
AB7500	300 m

HDMI EXTENDER

Deze HDMI extender bestaat uit een locale en remote unit die gebruikers in staat stellen om een videosignaal te verlengen tot 1600 meter vanaf één videobron met slechts één glasvezelkabel. De maximale resolutie die hiermee kan worden bereikt, is Full HD (1920x1200) / UXGA (1920x1200) / WUXGA (1600x1200). Deze extender kan worden gebruikt in toepassingen met verzending van data over hoge snelheden, real-time hoge videoresolutie en beveiliging.

* Geen software of drivers benodigd.

Technische specificaties

Max. resolutie	: 1920x1200
Video in	: 1x HDMI (female)
Audio in/uit	: 1x 3.5 mm jack (female)
Video out	: 1x HDMI (female)
Max. verlengafstand	: 1600 m (1080i), 800m (1080p)
Behuizing	: Metaal
Voedingsgebruik	: 12 W (per eenheid)



Type nr.	Nr. fabrikant	Type
AB3010	FV3D-M30+RC-00K	HDMI Extender w/IR 1600

HDFX-200 ONE FIBER HDMI EXTENDER

Deze optische HDMI extender verzendt video tot aan resoluties van 1920x1200 @ 60 Hz of 1080p @ 60 Hz tot aan 300 meter over een multimode fiberkabel. Dit product draagt zorg voor een schone, veilige en eenvoudige installatie zonder elektrische storing en met een perfecte isolatie daartegen. Het product ondersteunt HDMI 1.3 tot aan 36-bit kleurdiepte. Compatible met CEC, EDID & HDCP 1.2.

Technische specificaties

Max. resolutie	: 1920x1200 @ 60 Hz
Video in	: 1x HDMI (female)
Video uit	: 1x HDMI (female)
Systeemkabel	: 1x LC Multimode fiber
Max. afstand	: 300 m
Compatible met	: CEC, EDID & HDCP 1.2



Type nr.	Nr. fabrikant	Type
OP5001	HDFX-200	One fiber HDMI extender

HYBRIDE DUAL-LINK DVI EXTENDERSET

Verleng een digitaal videosignaal met een zeer hoge resolutie over wel 100 meter met deze DVI extender set. De hoge bandbreedte van de dual-link DVI-aansluiting maakt het mogelijk om een resolutie tot 2560x1600 te realiseren. Voeding van beide modules gebeurt door middel van aansluiting van een externe voedingsadapter op één van de modules. Via de koperaansluiting wordt de andere module dan ook gevoed.

* EDID- en HDCP-informatie over UTP/FTP-kabel.

Technische specificaties

Max. resolutie	: 2560x1600 @ 60 Hz
Video in	: 1x DVI-D dual-link (female)
Video uit	: 1x DVI-D dual-link (female)
Max. lengte systeemkabel	: 100 m
Systeemkabel	: 4x multimode LC duplex + 1x twisted pair
Voeding	: 12V AC (bijgeleverd)



Type nr.	Nr. fabrikant	Video aansluiting
OP3020	M1-2R2VI-DU	DVI

HYBRIDE HDMI EXTENDERSET

Deze HDMI extensiemodule verlengt een HDMI-sigitaal over een afstand van maximaal 100 meter en maakt daarbij gebruik van twee duplex LC multimode fiberkabels (niet bijgeleverd). De OP3000 is voorzien van een RJ-45 aansluiting voor de overdracht van DDC/HDCP-signalen over CAT5E (kabel niet bijgeleverd). Deze modules worden van spanning voorzien middels een enkele +12V voeding, welke zowel de zender als de ontvanger van spanning voorziet middels de CAT5E kabel.



* DDC- en HDCP-ondersteuning.

Technische specificaties

Max. resolutie	: 1920x1200 @ 60 Hz
Video in	: 1x HDMI (female)
Video uit	: 1x HDMI (female)
Max. lengte systeemkabel	: 100 m
Systeemkabel	: 2x Multimode LC duplex + 1x twisted pair
Voeding	: 12V DC (bijgeleverd)



Type nr.	Nr. fabrikant	Video aansluiting
OP3000	M1-2R2H-TR	HDMI

HYBRIDE HDMI VERLENGKABEL

Sluit HDMI apparatuur aan over zeer grote afstanden met deze hybride HDMI Opticis verlengkabel. De interne bekabeling bestaat uit vier multimode fibers voor audio- en videotransmissie en een koperverbinding voor DDC/HDCP communicatie. Op deze manier is het mogelijk grote afstanden te overbruggen.



* DDC- en HDCP ondersteuning.

Technische specificaties

Max. resolutie	: WUXGA 1920x1200, HDTV 1080p
Inputkabel	: HDMI 1.3 (male)
Outputkabel	: HDMI 1.3 (male)
Voeding	: 5V DC bus powered



Type nr.	Nr. fabrikant	Lengte
OP2001	M1-2000-10	10 m
OP2002	M1-2000-20	20 m
OP2003	M1-2000-30	30 m
OP2005	M1-2000-50	50 m
OP2007	M1-2000-70	70 m
OP2010	M1-2000-100	100 m

HDMI OVER CAT6 EXTENDER SET

Deze HDMI-over-CAT6 transmitter set wordt gebruikt om HDMI-signalen te zenden naar diverse displays op afstand, daarbij gebruikmakend van een CAT6 UTP-kabel. De TN1016 1-poort transmitter is compatible met de TN1018 receiver unit en indien nodig met de repeater unit, de TN8080. Deze repeater unit verdubbelt de mogelijk te verlengen afstand. Bijvoorbeeld van 38 meter bij 1080p naar 76 meter bij 1080p. De TN1014 unit is in staat om 8 outputs te verwerken.



- * Geen signaalverlies via CAT6-kabel.
- * Geïntegreerde lossless digitale audio.

Technische specificaties

Max. resolutie	: 1080p @ 60 Hz
Video in	: 1x HDMI (female)
Video uit	: 1x HDMI (female), 8x via UTP (voor TN1014)
Input/output receiver	: In: 1x UTP, 1x HDMI. Out: 1x UTP (allen female)
Max. lengte systeemkabel	: 38 m @ 1080p, 55 m @ 1080i, 65 m @ 480p
Systeemkabel	: CAT6 UTP/STP-kabel
Voeding	: 5V DC @ 6 A (bijgeleverd)



Type nr.	Nr. fabrikant	Type
TN1014	1T-CT-637	CAT6 HDMI Transmitter 8-poorts
TN1016	1T-CT-631	CAT6 HDMI Transmitter
TN1018	1T-CT-632	CAT6 HDMI Receiver
TN8080	1T-CT-633	HDMI Repeater unit

HDMI 1.4 EXTENDER

Deze HDMI extender is geschikt voor de HDMI 1.4-standaard. Het ondersteunt 3D-functionaliteit voor uw HDMI-apparaat. Het product is HDCP compatible. De maximale resolutie die kan worden ondersteund, is 1080p. Het product is gebaseerd op de HD-baseT-technologie. Ook bevat het product een HDMI bypass poort op de transmitter. Hierdoor kunnen meerdere apparaten worden bedient met 1 afstandsbediening.

- * Ondersteunt 3D-functionaliteit.
- * Inclusief 2 voedingen.
- * Inclusief seriële aansluiting.



Technische specificaties

Max. resolutie	: 1080p @ 60Hz
Video in	: 1x HDMI 1.4, 1x HDMI bypass (female)
Video uit	: 1x HDMI (female)
Max. afstand	: 100 m
Voeding	: 12V DC (bijgeleverd)

Type nr.	Type
AB7410	HDMI 1.4 Extender

HDMI CAT5. LONG RANGE EXTENDER+IR+RS-232

Via deze Cat5 extender kunt u uw HDTV tot aan 100 meter verlengen met een maximale resolutie van 1080p. Bediening vindt plaats via RS-232 of een IR remote control. De maximale data rate is 10 Gbps. Het product is HDMI 1.3 en HDCP compatible.

Technische specificaties

Max. resolutie	: 1080p @ 60 Hz
Video in	: 1x HDMI (female)
Video uit	: 1x HDMI (female)
Systeemkabel	: CAT 5/5E/6
Max. afstand	: 110 m
Voeding	: Bus powered



Type nr.	Type
SC1501	Cat.5 Long Range Extender+IR+RS-232

HDMI CAT5. LONG RANGE EXTENDER

Via deze HDMI Cat5 extra long range extender verlengt u een HDMI-sigitaal tot maximaal 100 meter. Maximale resolutie die kan worden bereikt is 1080p @ 60 Hz.

Technische specificaties

Max. resolutie	: 1080p @ 60 Hz
Video in	: 1x HDMI (female)
Video uit	: 1x HDMI (female)
Systeemkabel	: UTP CAT5/5E/6
Max. afstand	: 100 m
Voeding	: 5V DC (bijgeleverd)



Type nr.	Type
SC1500	Cat.5 Long Range Extender

HDMI 1.3 EXTENDER + DDC/HDCP SUPPORT

Deze HDMI-extender verlengt HDMI-signalen tot op een afstand van maximaal 30 meter, gebruikmakend van twee reguliere netwerkkabels. De AB7400 ondersteunt naast HDMI versie 1.3 ook de overdracht van DDC- en HDCP-signalen.

* DDC- en HDCP-ondersteuning.

Technische specificaties

Max. resolutie	: 1080p
Video in	: 1x HDMI 1.3 (female)
Video uit	: 1x HDMI 1.3 (female)
Max. lengte systeemkabel 8 bit	: 30 meter CAT5/20 meter CAT6 m
Systeemkabel	: Twisted pair (CAT5E, CAT6, etc.)
Voeding	: 5V DC, @ 1.2A (bijgeleverd)



AVLINK

Type nr.	Max. afstand
AB7400	50 m

HDMI CAT5 EXTENDER 70M

Met deze HDMI extender kunt u uw HDMI-signaal verlengen tot 70 meter bij 1080i en tot 50 meter bij 1080p. Compatible met HDCP.

Technische specificaties

Max. resolutie	: 1080p @ 60 Hz
Video in	: 1x HDMI (female)
Video uit	: 1x HDMI (female)
Systeemkabel	: CAT5/5E/6
Max. afstand	: 70m @ 1080i, 50m @ 1080p
Voeding	: 5V DC @ 2 A (bijgeleverd)



Type nr.	Type
SC1502	CAT5 Extender 50m

HDMI OPTIONELE RECEIVER VOOR SC1502, 30M

Deze optionele receiver kan worden gebruikt in combinatie met de Transmitter van de SC1502. Maximale verlengafstand i.c.m. deze receiver is 30 meter bij een resolutie van 1080p. 50 meter bij een resolutie van 1080i.

Technische specificaties

Voeding	: Bus powered
Max. resolutie	: 1080p @ 60 Hz
Max. afstand	: 50 m



Type nr.	Type
SC1503	HDMI Receiver 30m

HDMI EXTENDERSET OVER UTP/FTP

Verleng een HDMI-aansluiting met deze extender set. De afstand tussen transmitter en receiver wordt overbrugd door twee CAT5E of CAT6 UTP/FTP-kabels. Compatible met HDMI 1.3b.

Technische specificaties

Max. resolutie	: 1920x1200 @ 1080p
Video in	: 1x HDMI (female)
Video uit	: 1x HDMI (female)
Systeemkabel	: 2x UTP/FTP (CAT5E, CAT6, etc.)
Max. lengte systeemkabel	: 30 meter AB7722/50 meter AB7723
Voeding	: 5V DC @ 1.2 A (extern, bijgeleverd, alleen voeding meegeleverd voor AB7723!)



HANK

Type nr.	Type
AB7722	HDMI extender set over 30m UTP/FTP
AB7723	HDMI extender set over 50m UTP/FTP

HDMI REPEATER

De AB7730 vergroot de afstand van een willekeurige HDMI-kabel door het HDMI-signaal opnieuw te genereren alvorens het aan te bieden op beeldschermen.

- * Eenvoudige plug & play-installatie.

Technische specificaties

Max. resolutie	: 1920x1200, 1080p
Video in/out	: 1x HDMI (female)
Max. lengte inputkabel	: 15 m
Max. lengte outputkabel	: 20 m
Afmetingen (L x B x H)	: 50 x 25 x 15 mm



HANK

Type nr.	Max uitgangslengte
AB7730	20m

DRAADLOZE HDMI EXTENDER MET IR

Met deze draadloze HDMI extender bent u in staat om een HDMI-signaal (met 7.1 kanaals-audio) te verlengen tot aan 40 meter. Hierbij wordt een maximale resolutie ondersteund tot aan 1080p @ 60 fps. Ondersteunt HDMI 1.3 en HDCP 1.1/1.2. De set bestaat uit een transmitter en een receiver.

Technische specificaties

Max. resolutie	: 1920 x 1080 @ 60 fps
Video in	: 1x HDMI (female)
Video uit	: 1x HDMI (female)
Voeding	: 5V DC @ 2 A (bijgeleverd)



Rextron

Type nr.	Nr. fabrikant	Type
AB3000	EVWM-M205	Draadloze HDMI Extender

HDMI TRANSMITTER ITRIO

Wireless HDTV in het hele huis: met de EM7100 Wireless HD Transmitter kan het. De HDMI transmitter en receiver zijn een perfecte uitbreiding op uw thuisbioscoop. U sluit de kabel van een mediaplayer of blu-rayspeler aan op de transmitter. Op de receiver sluit u een HDTV aan. Eminent levert haarscherpe 1080p video.

- * Voldoet aan de HDCP-norm.
- * Ingebouwde IR zender en ontvanger voor uw afstandsbediening.
- * Inclusief afstandsbediening om snel te schakelen tussen A/V bronnen.

Technische specificaties

Max. resolutie	: 1080p @ 60 Hz
Video in	: 2x HDMI, Composite, VGA, Scart (female)
Video uit	: 1x HDMI, Composite, VGA, Scart (female)
Audio in/out	: 3.5mm jack, RCA (female)
Max. afstand	: 30 m



EMINENT

Type nr.	Ondersteunt
EM7100	HDMI, Scart, YPbPr en VGA

DDFX-100 TWO FIBER DUAL-LINK DVI EXTENDER

Deze Dual-Link DVI extender biedt een eenvoudige oplossing voor uw systeem. Zeer gemakkelijk in gebruik en compact ontworpen. De metalen behuizing zorgt voor een betrouwbare installatie en prima bescherming ook in lastige omgevingen. Deze extender verzendt resoluties tot aan 2560 x 1600 @ 60 hz, en 3840 x 2400 @ 33 Hz over 500 meter. EDID gegevens kunnen worden gelezen en hersteld worden door de transmitter in de display te pluggen.

Technische specificaties

Max. resolutie	: 2560 x 1600 @ 60 Hz
Video in	: 1x DVI-D Dual-link (male)
Video uit	: 1x DVI-D Dual-link (male)
Systeemkabel	: 2x LC Multi-mode fiber
Max. afstand	: 500 m
Voeding	: 5V DC @ 1 A (bijgeleverd)



Opticis

Type nr.	Nr. fabrikant	Type
OP5004	DDFX-100	Two Fiber Dual-Link DVI Extender

M1-3R2VI-DU DVI DUAL LINK OPTICAL EXTENDER

Deze optische DVI extender, is een dual link DVI product die u in staat stelt om 2 videosignalen tot aan 2560 x 1600 @ 60 Hz over 2000 meter te versturen (met een single-mode fiberkabel), of over 500 meter met een multi-mode fiberkabel. Voor een betere installatie en flexibiliteit bevat het product een Self-EDID management optie. Hierdoor kan informatie worden gelezen en hersteld door simpelweg het product in een display te pluggen. Overeenkomstig met DDC/HDCP.

Technische specificaties

Max. resolutie	: 2560 x 1600 @ 60 Hz
Video in	: 1x DVI-D Dual-link (male)
Video uit	: 1x DVI-D Dual-link (male)
Max. afstand	: 2000 meter (single mode), 500 meter (multi-mode)
Systeemkabel	: LC Multi-mode fiber
Voeding	: 24V @ 2.5 A (bijgeleverd)

Type nr.	Nr. fabrikant	Type
OP5005	M1-3R2VI-DU	Optical dual-link DVI extender



DVFX-100 ONE FIBER DVI EXTENDER

Deze DVI extender biedt een eenvoudige oplossing voor uw systeem. De metalen behuizing zorgt voor een betrouwbare installatie en een prima EMI bescherming. Ook binnen lastige omgevingen. Deze extender is in staat om tot een resolutie van 1920 x 1200 @ 60 Hz en tot aan 2k resoluties van een DVI signaal tot aan 500 meter over 1 SC multi-mode fiber te verlengen.

Technische specificaties

Max. resolutie	: 1920x1200 @ 60 Hz
Video in	: 1x DVI-D (male)
Video uit	: 1x DVI-D (male)
Systeemkabel	: SC Multi-mode fiber kabel
Max. afstand	: 500 m
Voeding	: 5V DC @ 1 A (bijgeleverd)

Type nr.	Nr. fabrikant	Type
OP5002	DVFX-100	One Fiber DVI Extender



2-FIBER DVI EXTENDERSET

De Digital Visual Interface is een hoge kwaliteit, ongecomprimeerde datalink tussen een host processor video-kaart en een grafisch randapparaat. Optische technologie zorgt er voor dat de prestaties van verzending groter zijn dan bij standaard koperdraad met langere lengtes. Ook draagt dit zorg voor betere databeveiliging en het vervangen van dure analoge systemen. De EDID binnen een display kan worden gelezen en hersteld door deze simpelweg in het display te pluggen. Het EDID-programma zorgt er voor dat de installatie van de M1-201DA-TR eenvoudig en flexibel is.

- * Toepasbaar voor zowel single- en multi-mode fibers.
- * Biedt self-EDID programma feature.
- * Compacte modules.
- * Inclusief twee +5V DC voedingsadapters.

Technische specificaties

Max. resolutie	: 1920x1200 @ 60 Hz
Video in	: 1x DVI-D (male)
Video uit	: 1x DVI-D (male)
Systeemkabel	: Multimode/singlemode duplex LC
Max. lengte systeemkabel	: 1500 (singlemode)/500 (multimode) m
Voeding	: 5V DC (bijgeleverd)

Type nr.	Nr. fabrikant	Video aansluiting
OP2202	M1-201DA-TR	DVI



4-FIBER DVI EXTENDERSET

Deze extender set verlengt de afstand tussen onderling gekoppelde DVI-apparatuur door gebruik te maken van twee duplex multimode LC-glasvezelkabels. Dit product is bij uitstek geschikt wanneer eenvoudige installatie en galvanische scheiding vereist zijn.

- * Inclusief twee voedingsadapters (voor transmitter en receiver).
- * De transmitter bevat programmeerbare EDID-informatie, zodat een fysieke DDC-verbinding niet nodig is.
- * Galvanische scheiding tussen transmitter en receiver.

Technische specificaties

Max. resolutie	: 1920x1200 @ 60 Hz
Video in	: 1x DVI-D (male)
Video uit	: 1x DVI-D (male)
Max. lengte systeemkabel	: 500 m
Systeemkabel	: Multimode LC duplex
Voeding	: 5V DC (2 stuks bijgeleverd)

Type nr.	Nr. fabrikant	Video aansluiting
OP2200	M1-201SA-TR	DVI



DVI EXTENDER OVER FIBER 800 METER

Deze fiber DVI extender bestaat uit een locale en remote unit die gebruikers in staat stellen om 7.1 audio, seriële, I/O- en IR-signalen tot aan 800 meter te sturen vanaf één videobron met slechts een enkele glasvezelkabel. Het DVI-display kan worden geoptimaliseerd tot een maximale Full HD resolutie (1920x1080) / WUXGA (1920x1200) / UXGA (1600x1200). De fiber extender wordt normaliter gebruikt in toepassingen die een grotere afstand nodig hebben of in toepassingen waarin hoge snelheden, real-time hoge videoresolutie, beveiliging en geluidsvermindering vereist zijn.

Technische specificaties

Max. resolutie	: 1920x1200
Video in	: 1x DVI (female)
Video uit	: 1x DVI (female)
Audio in/uit	: 1x 3.5 mm jack (female)
Verleng afstand	: 800 m
Voeding	: 2x 9V DC @ 1.5A (bijgeleverd)

Type nr.	Nr. fabrikant	Type
AB3012	FVDA-M040+RC-00	DVI Extender over 800 meter



DIGITALE AV + RS-232 EXTENDERSET

Deze multimedia extender verlengt audio-, video- en seriële (RS-232) signalen over 2 UTP-kabels. Deze multimedia extender biedt volledige ondersteuning voor DDC- en HDCP-signalen. De maximale resolutie bedraagt 1920x1200 @ 60 Hz wanneer gebruikt gemaakt wordt van een computer. De HDTV resolutie is 1080p. De maximaal overbrugbare afstand is 50 meter. Deze multimedia extender is voorzien van DVI, SPDIF (optisch en coaxiaal), RCA en D-Sub 9 aansluitingen.

- * Verlengt DVI-, HDMI- en RS-232 signalen tot 50 meter.
- * Ondersteunt tot 1920x1200, 24-bit kleur @ 60 Hz.

Technische specificaties

Max. resolutie	: 1920x1200 @ 60 Hz
Aansluitingen	: 1x DVI (female), 1x S/P-DIF (female), 1x RCA (female), 1x D-Sub 9-pins (female)
Systeemkabel	: CAT5E of CAT6 UTP-kabel
Max. lengte systeemkabel	: 50 m
Voeding	: 12V DC @ 3 A (bijgeleverd)

Type nr.	Nr. fabrikant	Max. afstand
OP3200	M5-2C2-TR	50 m



DVI EXTENDERSET + DDC/HDCP SUPPORT

Deze digitale video-extenderset verlengt DVI-D signalen over een afstand van maximaal 50 meter, gebruikmakend van reguliere netwerkbekabeling. Maximale resoluties van 1600x1200 @ 60 Hz tot 30 meter of 1280x1024 @ 60 Hz tot 50 meter kunnen worden gerealiseerd. Deze extendserset biedt ondersteuning voor zowel DDC- als HDCP-signalen.

* DDC- en HDCP-support.

Technische specificaties

Max. resolutie	: 1600x1200 @ 60 Hz
Video in	: 1x DVI-I (female)
Video uit	: 1x DVI-I (female)
Max. lengte systeemkabel	: 50 m
Systeemkabel	: Twisted pair (CAT5E, CAT6, etc.)
Voeding	: 5V DC @ 1 A (bijgeleverd)

Type nr.	Max. afstand
AB7302	50 m



AVLINK

DVI EXTENDERSET

Deze digitale video-extenderset verlengt DVI-D signalen over een afstand van maximaal 50 meter, gebruikmakend van reguliere netwerkbekabeling. Maximale resoluties van 1600x1200 @ 60 Hz tot 30 meter of 1280x1024 @ 60 Hz op 50 meter kunnen worden gerealiseerd.

Technische specificaties

Max. resolutie	: 1600x1200 @ 60 Hz
Video in	: 1x DVI-I (female)
Video uit	: 1x DVI-I (female)
Max. length system cable	: 50 m
Systeemkabel	: Twisted pair (CAT5E, CAT6, etc.)
Voeding	: 5V DC @ 1A (bijgeleverd)

Type nr.	Max. afstand
AB7300	50 m



AVLINK

DVI EXTENDERSET

Met deze long range extendserset is het mogelijk om een DVI-signaal te verlengen tot een afstand van 45 meter bij een resolutie van 1280x1024 en 25 meter bij een resolutie van 1920x1200. Door de automatische afstelling is deze set eenvoudig te installeren en gemakkelijk in gebruik.

- * Inclusief magnetische bodem- en montageplaat.
- * Automatisch en handmatig instelbaar.

Technische specificaties

Max. resolutie	: 1280x1024
Video in	: 1x DVI-D (female)
Video uit	: 1x DVI-D (female)
Max. lengte systeemkabel	: 45m @ 1280x1024, 25m @ 1920x1200 m
Systeemkabel	: Twisted pair (CAT5E, CAT6, etc.)
Voeding	: 9V DC (bijgeleverd)

Type nr.	Max. afstand
AB7178	45 m



AVLINK

COMPACTE DVI EXTENDERSET

Met deze DVI extender kunt u gemakkelijk afstanden tot 15 meter overbruggen. Er wordt gebruik gemaakt van CAT5E- of CAT6-bekabeling.

Technische specificaties

Max. resolutie	: 1280x1024
Video in	: 1x DVI-D (male)
Video uit	: 1x DVI-D (male)
Max. afstand	: 15 m
Systeemkabel	: Twisted pair (CAT5E, CAT6, etc.)



Type nr.	Max. afstand
AB7174	15 m

DVI CAT5. EXTENDER 25M

Met de SC1504 DVI extender kunt u een DVI-sigitaal verlengen tot 25 meter bij een resolutie van 1024x768, 10 meter voor een resolutie van 1920x1200. Voor de SC1505 kunt u tot 70 meter verlengen bij een resolutie van 1024x768 en tot 50 meter bij een resolutie van 1920x1200. Beide units hebben geen voeding nodig.

Technische specificaties

Max. resolutie	: 1920x1200
Video in	: 1x DVI-D (male)
Video uit	: 1x DVI-D (male)
Systeemkabel	: UTP CAT5/5E/6
Voeding	: Bus powered



Type nr.	Max. afstand
SC1504	25m@1024x768. 10m@1920x1200
SC1505	70m@1024x768. 50m@1920x1200

VGA EXTENDER 900 METER

Dit apparaat verlengt een VGA- en audiosignaal tot aan 900 meter via een CATx-kabel. Standaard verlengt het apparaat tot 300 meter, echter met 2 repeaters kan er tot 900 meter worden verlengd. De lokale unit (AB3014) dupliceert een video+audiosignaal vanaf één inputbron naar twee locale outputs en verzendt die vervolgens naar de unit op afstand via een CAT5 UTP kabel. Met het besturingswiel kunnen allerlei video settings worden gerealiseerd. De maximale resolutie is 1920x1200. Het apparaat heeft een compact design waardoor het gemakkelijk te installeren is.

- * Kan worden gecascadeerd.
- * Rackmonteerbaar.
- * Ondersteunt EDID en HDCP.

Technische specificaties

Max. resolutie	: 1920x1200
Video in	: 1x HD D-Sub 15-pins (female)
Video uit	: 2x HD D-Sub 15-pins (female)
Audio in	: 1x 3.5 mm jack (female)
Audio uit	: 2x 3.5 mm jack (female)
Max. verlengafstand	: Standaard 300 m, met 2 repeaters 900 m
Voeding	: 9V DC @ 200mA (bijgeleverd)



Type nr.	Nr. fabrikant	Type
AB3014	EXVA-12L	VGA+Audio Transmitter
AB3016	EXVA-321X	VGA+Audio Repeater
AB3018	EXVA-320R	VGA+Audio Receiver

ADDERLINK AV200 SERIE VGA + AUDIO - RS-232 EXTENDERSET

De ADDERLink AV-serie is een reeks van audiovisuele extenders die hoge resolutie video en optimale geluidskwaliteit leveren en RS-232 aansluitingen verlengen, gebruikmakend van standaard twisted pairbekabeling (CAT5E, CAT6, etc).

- * Dubbele audio en video-output op de receiver.
- * Verlengt ook een RS-232 aansluiting.

Technische specificaties

Max. resolutie	: 1920 x 1280 @ 60 Hz
Video in	: 1x HD D-Sub 15-pin (female)
Video uit	: 2x HD D-Sub 15-pin (female)
Audio in	: 1x 3,5 mm jack (female)
Audio uit	: 2x 3,5 mm jack (female)
Max. lengte systeemkabel	: 300 m
Systeemkabel	: Twisted pair (CAT5E, CAT6, etc.)
Voeding	: 5V DC @ 500 mA (bijgeleverd)

Type nr.	Nr. fabrikant	Video aansluiting
AD1030	ALAV200P-EURO	VGA



ADDERLINK AV100 SERIE VGA + AUDIO EXTENDERSET

De ADDERLink AV-serie is een reeks audiovisuele extenders die hoge resolutie video en optimale geluidskwaliteit leveren, gebruik makend van standaard twisted pairbekabeling (CAT5E, CAT6, etc). De zender is voorzien van een aansluiting om een lokaal scherm en luidsprekers te cascaderen. De ontvanger is voorzien van twee video- en twee audio-uitgangen.

- * Dubbele audio- en video-output op de ontvanger.

Technische specificaties

Max. resolutie	: 1600x1280 @ 200 meter, 1280x1024 @ 300 meter
Video in	: 1x HD D-Sub 15-pins (female)
Video uit	: 2x HD D-Sub 15-pins (female)
Audio in	: 1x 3,5 mm jack (female)
Audio uit	: 2x 3,5 mm jack (female)
Max. lengte systeemkabel	: 300 m
Systeemkabel	: Twisted pair (CAT5E, CAT6, etc)
Voeding	: 5V DC @ 2A (bijgeleverd)

Type nr.	Nr. fabrikant	Video aansluiting
AD1000	ALAV100P-EURO	VGA



ADDERLINK LPV VGA EXTENDERSET

Een eenvoudigere verlenging van een VGA-aansluiting kan haast niet. Deze extendermodule is klein en compact, heeft geen externe voedingsadapters nodig en maakt gebruik van de bekende twisted pairbekabeling, zoals CAT5E- of CAT6-kabels, welke flexibel te gebruiken zijn. Niet alleen is de AdderLink LPV150 zeer eenvoudig te gebruiken, ook wordt het gebruik van een videoresolutie tot aan 1080p ondersteund. Betrouwbaarheid, kwaliteit en eenvoud zijn de kernwoorden voor deze extender. Dit maakt de AdderLink LPV150 zeer geschikt voor een professionele digital signagesituatie.

- * Compact design.
- * Voeding via enkele USB aansluiting voor beide modules.
- * Ondersteunt Full HD 1080p.
- * Volledig actieve DDC-ondersteuning.

Technische specificaties

Max. resolutie	: 1080p
Video in	: 1x HD D-Sub 15-pins (female), 1x USB-A (female)
Video uit	: 1x HD D-Sub 15-pins (female)
Systeemkabel	: Twisted pair (CAT5E, CAT6, etc.)
Max. lengte systeemkabel	: 150 m
Voeding	: Via USB aansluiting op zender module.

Type nr.	Nr. fabrikant	Type
AD1008	ALPV150P-EURO	Compacte VGA extender



VGA + AUDIO EXTENDERSET

Verleng de audio- en videoaansluiting van een systeem over 180 meter, gebruik makend van standaard twisted pair-bekabeling zoals CAT5E of CAT6. Naast de VGA-uitgang op de transmitter, welke een lokale video-aansluiting mogelijk maakt, is er ook een microfooningangaansluiting beschikbaar. De uitvoer van deze aansluiting is gecombineerd op de audio-uitgang op de receiver.

- * VGA-output op de transmitter voor lokale videoaansluiting.
- * Microfooninput met regelbare versterking op de transmitter voor output op de receiver.
- * Schroeven voor het handmatig aanpassen van equalize and gain.
- * Inclusief audio- en videobekabeling (1,20m).

Technische specificaties

Max. resolutie	: 1280x1024 @ 60 Hz
Video in	: 1x HD D-Sub 15-pins (female)
Video uit	: 1x HD D-Sub 15-pins (female)
Audio in/uit	: 3.5 mm jack (female)
Max. lengte systeemkabel	: 180 m
Systeemkabel	: Twisted pair (CAT5E, CAT6, etc.)
Voeding	: 12V DC @ 600 mA (bijgeleverd)

Type nr.	Max. afstand
AB7220	180 m



COMPACTE VGA EXTENDERSET PRO

Professionele extender set om videosignalen te verlengen tot een afstand van maximaal 300 meter. De video-extender set maakt gebruik van reguliere netwerkbekabeling. Door de compacte afmetingen is dit systeem bij uitstek geschikt voor digital signage-toepassingen.

- * De kleine afmetingen maken de units ideaal voor gebruik op locaties met weinig ruimte.

Technische specificaties

Max. resolutie	: 1280x1024 @ 60 Hz
Video in	: 1x HD D-Sub 15-pins (female)
Video uit	: 1x HD D-Sub 15-pins (female)
Max. lengte systeemkabel	: 300 m
Systeemkabel	: Twisted pair (CAT5E, CAT6, etc.)
Voeding	: 12V DC @ 600 mA (bijgeleverd)

Type nr.	Max. afstand
AB7231	300 m



COMPACTE VGA EXTENDERSET

Deze compacte VGA videoextender set is geschikt voor montage op locaties waar weinig ruimte en/of geen stroomaansluiting beschikbaar is, dankzij het kleine formaat van de units en het feit dat maar één van de units gevoed hoeft te worden met een externe voeding. De maximaal te overbruggen afstand naar 120 meter verhoogd worden door een tweede externe voeding (AB7290) aan de extender set toe te voegen.

- * Voeding alleen vereist voor één enkele unit, transmitter of receiver.
- * Compact design.
- * Maximale systeemkabel lengte kan verlengd worden naar 120 meter met de toevoeging van een tweede stroomadapter.

Technische specificaties

Max. resolutie	: 1280x1024 @ 60 Hz
Video in	: 1x HD D-Sub 15-pins (female)
Video uit	: 1x HD D-Sub 15-pins (female)
Max. lengte systeemkabel	: 80 m
Systeemkabel	: Twisted pair (CAT5E, CAT6, etc.)
Voeding	: 12V DC @ 600 mA (bijgeleverd)

Type nr.	Soort
AB7230	VGA extender



VGA EXTENDER

Met deze VGA extender bent u in een staat om een VGA-signaal vanuit een VGA-bron te verlengen tot aan 180 meter. De maximale resolutie die hierij kan worden bereikt, is 1600x1200 @ 60 Hz.

- * Inclusief 2 voedingsadapters.
- * Inclusief voetjes en schroefjes.

Technische specificaties

Max. resolutie	: 1600x1200 @ 60Hz
Video in	: 1x HD D-Sub 15-pins (female)
Video uit	: 1x HD D-Sub 15-pins (female)
Max. lengte systeemkabel	: 180 m
Voeding	: 2x 12V DC (bijgeleverd)



AVLINK

Type nr.	Type
AB7754	VGA Ext. 180 M niet lokaal
AB7756	VGA Ext. 300 M niet lokaal
AB7758	VGA Ext. 180m lokaal
AB7760	VGA Ext. 300m lokaal

VGA + AUDIO TRANSMITTER

Deze VGA- en audiotransmitter stelt u in staat om een VGA- en audiosignaal te verlengen over grotere afstanden. De maximale resolutie die hiermee kan worden verlengd, is 1920x1200 @1080p. De maximale lengte waartoe verlengd kan worden, is 300 meter in combinatie met de toepasbare receiver (de AB1032). Ook audio kan met deze extender worden verlengd.

- * Signaal tot 300 meter.
- * Voedingsadapter met slotfunctie.
- * Optionele rackmontagekits beschikbaar.

Technische specificaties

Max. resolutie	: 1920x1200, 1080p @ 60 Hz
Video in	: HD-D-Sub 15-pins (female)
Video uit	: HD-D-Sub 15-pins (female)
Audio in	: 3,5 mm jack (female), S/P-DIF (female)
Audio uit	: 3,5 mm jack (female)
Systeemkabel	: CAT5/5E of CAT6 UTP-kabel
Max. lengte systeemkabel	: 300 m
Voeding	: 5V DC @ 2 A (bijgeleverd)



tvone

Type nr.	Nr. fabrikant	Type
AB1030	1T-CT-443	Zender
AB1032	1T-CT-456	Ontvanger

VGA EXTENDER 70M

Deze VGA CAT5 extender verlengt een VGA-signaal over een CAT UTP-kabel. De maximaal te overbruggen afstand is 70 meter; de maximale resolutie is 1920x1200. Voeding alleen nodig aan de transmitter kant. Aan de receiver kant is geen voedingsadapter benodigd. Model SC1509 bevat een additionele optie om ook audio te verlengen. Dit in tegenstelling tot de SC1508.

Technische specificaties

Video in	: 1x HD D-Sub 15-pins (female)
Max. resolutie	: 1920x1200
Video uit	: 1x HD D-Sub 15-pins (female)
Systeemkabel	: UTP CAT5/5E/6
Max. afstand	: 70 m
Voeding	: 12V DC @ 5A (bijgeleverd)

Type nr.	Type
SC1508	VGA CAT5 Extender 70m
SC1509	VGA + Audio CAT5. Ext. 70m



VGA + RS-232 EXTENDERSET

Deze extender set transporteert één VGA- en RS-232 signaal over een enkele twisted pairkabel. Dit signaal kan over CAT5E- of CAT6-bekabeling getransporteerd worden tot een afstand van maximaal 300 meter. Ideaal om een touchscreenmonitor op afstand te activeren. Deze extender set biedt tevens de mogelijkheid tot lokale monitoraansluiting.

- * Magnetische bodem en bodemplaat voor eenvoudige montage.
- * Handmatig instelbare gain and equalize voor optimale videokwaliteit.
- * Verlengt ook een seriële 9-pins D-Subaansluiting.



Technische specificaties

Max. resolutie	: 1600x1200
Video in	: 1x HD D-Sub 15-pins (male)
Video uit	: 1x HD D-Sub 15-pins (female)
Video uit receiver	: 1x HD D-Sub 15-pins (male)
Systeemkabel	: Twisted pairkabel (CAT5E, CAT6, etc.)
Max. lengte systeemkabel	: 300 m
Voeding	: 7,5V AC (bijgeleverd)



Type nr.	Max. afstand
AB7210	300 m

VGA + AUDIO EXTENDERSET

Met deze extender set stuurt u een video- en audiosignaal over een maximale afstand van 300 meter via standaard twisted pairbekabeling (zoals CAT5E of CAT6). Dankzij de VGA- en audio-uitgangen naast de systeemkabelaansluiting, is zowel lokaal als op afstand het aansluiten van VGA en audio mogelijk. Wanneer de USB-aansluiting van de transmitter op de computer niet voldoende is, kan de apart verkrijgbare voedingsadapter gebruikt worden om de zender te voeden.

- * Inclusief magnetische bodem en montageplaat voor makkelijke montage.
- * Handmatige focus and gain-instelling voor optimale videokwaliteit.
- * Locale VGA- en audio-uitgang op de transmitter.
- * De transmitter krijgt voeding via de USB-poort, installatie is dus eenvoudig.



Technische specificaties

Max. resolutie	: 1900x1200
Video in	: 1x HD D-Sub 15-pins (male)
Video uit	: 1x HD D-Sub 15-pins (female)
Audio in/uit	: 1x 3,5 mm jack (female)
Max. lengte systeemkabel	: 300 m
Systeemkabel	: Twisted pair (CAT5E, CAT6, etc.)
Voeding	: Transmitter: via USB-poort. Receiver: DC 5V (bijgeleverd)



Type nr.	Soort
AB7182	AV extender

VOEDINGSADAPTER VOOR AB7182

Voedingsadapter voor ontvangerkant van de AB7182.

Technische specificaties

Stroomdetails	: 5V, 1 A
---------------	-----------



Type nr.	Type
AB7189	Optionele stroomadapter

MINI VGA + AUDIO EXTENDER SET

Deze zeer compacte extender geeft uw multimedia materiaal tot op 180 meter afstand weer. Doordat de extender is uitgevoerd met een RJ-45 poort kan er CAT5E- of CAT6-bekabeling gebruikt worden. De remote zijde is uitgevoerd met handmatige focus instelling voor een optimale beeldkwaliteit.

- * Zeer kleine extender units die bijna geen ruimte innemen.
- * Zender wordt gevoed via een USB-aansluiting.

Technische specificaties

Max. resolutie	: 1600x1200
Video in	: 1x HD D-Sub 15-pin (male)
Video uit	: 1x HD D-Sub 15-pin (male)
Audio in/uit	: 1x 3,5 mm jack (male)
Systeemkabel	: Twisted pair (CAT5E, CAT6, etc.)
Max. lengte systeemkabel	: 180 m
Voeding	: 7,5V AC (bijgeleverd)

Type nr.	Max. afstand
AB7215	180 m



CAT5 VGA EXTENDER

VGA-extender voor het eenvoudig transporteren van een VGA-sigitaal over een standaard CAT5E-kabel. Ideaal voor het aansturen van schermen op grote afstand.

- * Geen externe voeding benodigd.
- * Ideaal voor het aansturen van schermen op grote afstand.

Technische specificaties

Max. resolutie	: 1280x1024 @ 100 Hz
Max. kabellengte	: 135 meter
Video in	: 1x HD D-Sub 15-pins (female)
Video uit	: 1x HD D-Sub 15-pins (female)

Type nr.	Type
SC1160	CAT5 VGA Extender



VGA SIGNAALBOOSTER

Dit apparaat versterkt het binnenkomende VGA-sigitaal zodat het kan worden gebruikt om een VGA-kabel aan te sluiten tot aan 30 meter, bijvoorbeeld wanneer het VGA-sigitaal van een systeem niet sterk genoeg is of wanneer u een zeer lange afstand moet overbruggen.

Technische specificaties

Max. resolutie	: 1920x1440 @ 60 Hz
Video input	: 1x HD D-Sub 15-pins (male)
Video output	: 1x HD D-Sub 15-pins (female)
Voeding	: Bijgeleverd

Type nr.	Max. afstand
AB7662	30 m



VIDEO SPLITTERS

HDMI SPLITTER 1:16

Wanneer een enkel HDMI-sigitaal op een groot aantal schermen weergegeven moet worden, is deze splitter hoogstwaarschijnlijk de oplossing. Deze splitter splitst een enkele HDMI-aansluiting naar tot wel zestien HDMI-uitgangen. De splitter is ook twee maal te cascaderen. De splitter is ontworpen om in een 19" rack gemonteerd te worden.

- * HDMI 1.4a compatible.
- * Twee maal te cascaderen.
- * 19" rackmonteerbaar.

Technische specificaties

Max. resolutie	: 1080p
Video/audio in	: 1x HDMI (female)
Video/audio uit	: 16x HDMI (female)
Voeding	: 5V DC @ 3 A

Type nr.	Type
AB7717	HDMI splitter 1:16



HDMI SPLITTER 1:4 OVER UTP/FTP

Naast het splitsen van een enkele HDMI-aansluiting naar meerdere uitgangen, verlengt de switch ook het HDMI-signaal over een afstand van maximaal 40 meter over twee CAT5E of CAT6 UTP-/FTP-kabels per HDMI-aansluiting. Aan de schermzijde is een HDMI ontvangermodule nodig om het scherm aan te sluiten. Deze HDMI-ontvangers zijn apart verkrijgbaar.

- * HDMI 1.4a compatible.
- * Splitst en verlengt HDMI tot 4 maal over 40 meter.



Technische specificaties

Max. resolutie	: 1080p
Video in	: 1x HDMI (female)
Video uit	: 4x via RJ-45 (female)
Systeemkabel	: 2x UTP/FTP (CAT5E, CAT6, etc.)
Max. lengte systeemkabel	: 40 m
Voeding	: 12 V @ 3 A (bijgeleverd)

Type nr.	Type
AB7718	HDMI splitter 1:4 over UTP/FTP
Benodigd	
AB7719	HDMI receiver over UTP/FTP

HDMI RECEIVER OVER UTP/FTP

Deze ontvanger is te gebruiken in combinatie met de Hank-artikelen die een HDMI-signaal over twee UTP-/FTP-kabels sturen. U heeft zo nooit meer ontvangers dan noodzakelijk en uitbreiding op een later tijdstip is geen enkel probleem.



Technische specificaties

Max. resolutie	: 1080p
Video in	: 1x HDMI (female)
Video uit	: 1x HDMI (female)
Max. lengte systeemkabel	: Afhankelijk van de transmitter m
Systeemkabel	: UTP/FTP (CAT5E, CAT6, etc.)
Voeding	: 5 V, 1.2 A (bijgeleverd)

Type nr.	Type
AB7719	HDMI receiver over UTP/FTP
Benodigd	
AB7718	HDMI splitter 1:4 over UTP/FTP

HDMI SPLITTER 1:4

Splitst een aansluiting van een enkele HDMI-bron op naar vier HDMI-aansluitingen. De compacte metalen behuizing met montagepunten maakt de switch eenvoudig te gebruiken in veel situaties.

- * Compact monteerbaar ontwerp.
- * HDMI 1.4a compatible.



Technische specificaties

Max. resolutie	: Full HD 1080p
Video in	: 1x HDMI female
Video uit	: 4x HDMI female
Voeding	: 5 V @ 1.2A (bijgeleverd)

Type nr.	Type
AB7706	HDMI splitter 1:4

HDMI SPLITTER 2-PORTS

Deze splitter splitst 2 HDMI signalen. HDMI versie 1.4a en HDCP 1.2 compatible. 3D ondersteuning.

* Inclusief 0.2m HDMI kabeltje

Technische specificaties

Max. resolutie : 1080p
 Video in : 1x HDMI (male)
 Video uit : 2x HDMI (female)



Type nr.	Nr. fabrikant	Type
AB7707	HKSP0102PT	HDMI splitter

IR TRANSMITTER

Deze IR transmitter wordt gebruikt voor alle Hank HDMI matrices, splitters, switches en extenders. Deze transmitter kan afstanden tot over 100 meter overbruggen.

* Kan verlengd worden tot over 100 meter.

Technische specificaties

Kabellengte : 1,5 m
 Voeding : Bus powered



HANK

Type nr.	Type
AB7709	IR Zender

IR RECEIVER

Deze IR receiver wordt gebruikt voor alle Hank HDMI matrices, splitters, switches en extenders. Hierdoor kunnen afstanden tot over 100 meter worden overbrugd.

* Kan worden verlengd tot over 100 meter.

Technische specificaties

Kabellengte : 1,5 m m
 Voeding : Bus powered



HANK

Type nr.	Type
AB7710	IR Ontvanger

IR ADAPTER

Deze IR adapter wordt gebruikt voor alle Hank HDMI matrices, splitters, switches en extenders. Hierdoor kunnen afstanden tot over 100 meter worden overbrugd.

* Kan worden verlengd tot over 100 meter.

Technische specificaties

Voeding : Bus powered



HANK

Type nr.	Type
AB7711	IR HDMI Adapter

HDMI + AUDIO SPLITTER

Deze HDMI splitter splitst uw signaal op naar meerdere HDMI outputs.

* Geen software of driver installatie benodigd.

Technische specificaties

Max. resolutie	: 1920x1080
Video in	: 1x HDMI (female)
Video uit	: 2/4 of 8 x HDMI (female)
Audio in	: 1x 3.5 mm jack (female)
Audio uit	: 2/4 or 8 x 3.5 mm jack (female)
Voeding	: 12V DC (bijgeleverd)



Type nr.	Nr. fabrikant	Aantal output poorten
AB3028	VSMA-102	2-poorts splitter
AB3030	VSMA-104	4-poorts splitter
AB3032	VSMA-108	8-poorts splitter

DVI DISTRIBUTOR

Deze distributor splitst een enkel HDMI-siganaal naar 4 of 8 displays. Dit gebeurt zonder enig signaalverlies. Het product is compatible met HDMI 1.3 en HDCP 1.1.

Technische specificaties

Max. resolutie	: 1080p (WUXGA 1920x1200@60 Hz)
Video in	: 1x DVI-I single link (female)
Video uit	: 4 or 8 x DVI-I single-link (female)
Voeding	: 5V DC @ 2.6 A (bijgeleverd)



Type nr.	Nr. fabrikant	Aantal poorten
OP3920	OVD14	4-poorts splitter
OP3922	OVD18	8-poorts splitter

DVI + AUDIO SPLITTER

Met deze DVI-splitters kunt u uw multimediamaatsterial op meerdere schermen tegelijk weergeven. De splitters zijn uitgevoerd met twisted pairuitgangen, waardoor het mogelijk is om afstanden tot 20 meter te overbruggen met CAT5E- of CAT6-bekabeling. Door gebruik te maken van de long range receiver (AB7176) kunnen er zelfs afstanden tot 50 meter overbrugd worden. Samen met de mogelijkheid om deze splitters in cascade te plaatsen kan hiermee voor vrijwel elke situatie een passende oplossing worden gecreëerd.

Technische specificaties

Max. resolutie	: 1280x1024 (met AB 7176 max. 1900x1200)
Video in	: 1x DVI-D (female)
Video uit	: 1x DVI-D (female)
Voeding	: 5V DC (bijgeleverd)
Cascadeerbaar	: 2 Levels maximaal



Type nr.	Type
AB7164	2-poorts splitter
AB7166	4-poorts splitter
Benodigd	
AB7176	Long range ontvanger

DVI LONG RANGE RECEIVER OVER TWISTED PAIR

Met deze long range receiver is het mogelijk om het signaal van de DVI-splitters uit deze serie te ontvangen tot een afstand van 45 meter. Door de automatische afstelling is deze set eenvoudig en snel in gebruik te nemen.

* Inclusief magnetische plaat en montagemateriaal.



Technische specificaties

Max. resolutie	: 1920x1200
Video	: 1x DVI-D (female)
Video uit	: 1x DVI-D (female)
Systeemkabel	: Twisted pair (CAT5E, CAT6, etc.)
Max. afstand	: 45m@1280x1024/1920x1200@25m
Voeding	: 9V DC (bijgeleverd)

Type nr.	Type
AB7176	Long range ontvanger

DVI SPLITTER 1-4

Deze splitter versterkt en distribueert een DVI-signaal naar meerdere outputs. Inclusief 4 digitale coaxiale audio aansluitingen en Toslink.

Technische specificaties

Max. resolutie	: 1920x1200
Voeding	: 5V DC @ 1 A (bijgeleverd)



Type nr.	Type
SC1507	1-4 poorts audio DVI splitter

DVI SPLITTER 1-2 AUDIO + TOSLINK

Deze splitter versterkt en distribueert een DVI signaal naar meerdere outputs.

Technische specificaties

Resolutie	: VGA, SVGA, XGA, SXGA, UXGA
Aansluitingen audio	: Coax of digitaal



Type nr.	Type
SC1506	1-2 poorts audio DVI splitter

DVI SPLITTER

Deze splitter zendt dezelfde video- en audiosignalen uit vanaf een video- en audiobron naar 2,4 of 8 DVI compatible outputs. Verder beschikt het apparaat over cascademogelijkheden, waardoor nog meer outputs gecreëerd kunnen worden. Ondersteuning voor EDID en HDCP. Het product is tevens te monteren in een rack (4- en 8-poorts versies).

* Rackmonteerbaar

Technische specificaties

Max. resolutie	: 1920x1200
Video in	: 1x DVI-D (single-link, female)
Video uit	: 2x DVI-D (single-link, female)
Audio in/uit	: 1x3.5 mm jack/4x 3.5mm jack (female)
Voeding	: 12V DC (bijgeleverd)



Type nr.	Nr. fabrikant	Aantal poorten
AB3038	VSDA-102	2-poorts splitter
AB3040	VSDA-104	4-poorts splitter
AB3042	VSDA-108	8-poorts splitter



DVI SPLITTER

Splits uw DVI videosignaal en vergroot de afstand tot 10 meter.

- * Solide metalen behuizing.
- * Cascadeerbaar.

Technische specificaties

Max. resolutie	: 1600x1200 @ 60 Hz
Video in	: 1x DVI-I (female)
Video uit	: 2x DVI-I (female)
Voeding	: 12V DC @ 600 mA (bijgeleverd)



AVLINK

Type nr.	Video uit
AB7863	2-poorts DVI-I female
AB7865	4-poorts DVI-I female

AV200 SERIE VGA + AUDIO - RS-232 SPLITTER

De splitter is een zender welke een video-, audio-en RS-232 signaal converteert en splitst naar meerdere RJ-45 uitgangen. Ook locale aansluiting van de signalen is mogelijk op de splitter, o.a. te gebruiken voor cascade. Deze splitter is te combineren met de ALAV-200R (AD1032) ontvanger of met de ALAV-201R (AD1033) advanced ontvanger.

- * Verlengt een RS-232 aansluiting om schermen op afstand te beheren.

Technische specificaties

Max. resolutie	: 1600x1200 @ 200 m, 1280x1024 @ 300 m
Video in	: 1x HD D-Sub 15-pins (female)
Video uit	: 1x HD D-Sub 15-pins (female)
Audio in	: 1x 3,5 mm jack (female)
Audio uit	: 1x 3,5 mm jack (female)
Max. lengte systeemkabel	: 300 m
Systeemkabel	: Twisted pair (CAT5E, CAT6, etc)
Voeding	: 5V DC @ 500 mA (bijgeleverd)



ADDER

Type nr.	Nr. fabrikant	Type
AD1034	ALAV204T-EURO	4-poorts splitter uit
AD1038	ALAV208T-EURO	8-poorts splitter uit
Benodigd		
AD1032	ALAV200R-EURO	Ontvanger
AD1033	ALAV201R-EURO	Ontvanger advanced

AV200 SERIE VGA + AUDIO - RS-232 TRANSMITTER

De transmitter wordt gebruikt om een video-, audio- en RS-232 signaal op een twisted pairkabel te zetten. Op de zender zijn deze aansluitingen ook aanwezig als uitgang, o.a. om te gebruiken voor cascade. Deze transmitter is te combineren met de ALAV-200R (AD1032) receiver en de ALAV-201R (AD1033) advanced receiver.

- * Verlengt een RS-232 aansluiting om schermen op afstand te beheren.

Technische specificaties

Max. resolutie	: 1600x1200 @ 200 m, 1280x1024 @ 300 m
Video in	: 1x HD D-Sub 15-pins (female)
Video uit	: 1x HD D-Sub 15-pins (female)
Audio in	: 1x 3,5 mm jack (female)
Audio uit	: 1x 3,5 mm jack (female)
Max. lengte systeemkabel	: 300 m
Systeemkabel	: Twisted pair (CAT5E, CAT6, etc)
Voeding	: Extern 5,3V DC, 2 A (bijgeleverd)



ADDER

Type nr.	Nr. fabrikant	Type
AD1031	ALAV200T-EURO	Zender
Benodigd		
AD1032	ALAV200R-EURO	Ontvanger
AD1033	ALAV201R-EURO	Ontvanger advanced

AV200 VGA + AUDIO - RS-232 RECEIVER

Converteert video-, audio- en RS-232 signalen op een twisted pairkabel. De ontvanger splitst deze signalen en voorziet twee sets uitgangen. Deze ontvanger is te combineren met de AV200 Transmitter (AD1031), de ALAV-204T 4x Splitter (AD1034) en de ALAV208-T 8x Splitter (AD1038).

* Verlengt een RS-232 aansluiting om schermen op afstand te beheren.



Technische specificaties

Max. resolutie	: 1600x1200 @ 200 m, 1280x1024 @ 300 m
Video in	: 2x HD D-Sub 15-pins (female)
Video uit	: 2x HD D-Sub 15-pins (female)
Audio in	: 2x 3,5 mm jack (female)
Audio uit	: 2x 3,5 mm jack (female)
Max. lengte systeemkabel	: 300 m m
Systeemkabel	: Twisted pair (CAT5E, CAT6, etc)
Voeding	: 5.3V DC @ 500 mA (bijgeleverd)



Type nr.	Nr. fabrikant	Type
AD1032	ALAV200R-EURO	Ontvanger
Benodigd		
AD1034	ALAV204T-EURO	4-poorts splitter uit
AD1038	ALAV208T-EURO	8-poorts splitter uit
AD1031	ALAV200T-EURO	Zender

AV200 SERIE VGA + AUDIO - RS-232 RECEIVER ADVANCED

Naast de functionaliteiten van de standaard ontvanger, is deze advanced ontvanger uitgerust met automatische de-skew functionaliteit. De de-skew functie reduceert het skew-effect dat optreedt wanneer er gebruik wordt gemaakt van lange lengtes systeemkabel. Deze ontvanger is te combineren met de AV200 Transmitter (AD1031), de ALAV-204T 4x Splitter (AD1034) of de ALAV208-T 8x Splitter (AD1038).

* Verlengt een RS-232 aansluiting om schermen op afstand te beheren.



Technische specificaties

Max. resolutie	: 1600x1200 @ 200 m, 1280x1024 @ 300 m
Video in	: 2x HD D-Sub 15-pins (female)
Video uit	: 2x HD D-Sub 15-pins (female)
Audio in	: 2x 3,5 mm jack female
Audio uit	: 2x 3,5 mm jack female
Max. lengte systeemkabel	: 300 m
Systeemkabel	: Twisted pair (CAT5E, CAT6, etc)
Voeding	: 5V DC @ 500 mA (bijgeleverd)



Type nr.	Nr. fabrikant	Type
AD1033	ALAV201R-EURO	Ontvanger advanced
Benodigd		
AD1034	ALAV204T-EURO	4-poorts splitter uit
AD1038	ALAV208T-EURO	8-poorts splitter uit
AD1031	ALAV200T-EURO	Zender

AV100 SERIE VGA + AUDIO SPLITTER

Splitter met 4 uitgangen. Voorzien van locale poort om lokaal een scherm en speakers aan te sluiten of om te cascaderen met andere zenders.

Technische specificaties

Max. resolutie	: 1600x1280 tot 200 m, 1280x1024 tot 300 m
Video in	: 1x HD D-Sub 15-pins (female)
Video uit	: 1x HD D-Sub 15-pins (female)
Audio in/out	: 1x 3.5 mm jack (female)
Max. afstand	: 300
Systeemkabel	: Twisted pair (CAT5,5E, 6, 7)
Voeding	: 5V DC @ 2 A (bijgeleverd)



Type nr.	Nr. fabrikant	Type
AD1004	ALAV104T-EURO	4-poorts splitter uit
Benodigd		
AD1002	ALAV100R-EURO	Ontvanger
AD1003	ALAV101R-EURO	Ontvanger advanced

AV100 SERIE VGA + AUDIO TRANSMITTER

Converteer met de transmitter een reguliere VGA- en audioaansluiting naar een RJ-45 aansluiting. Daarnaast is er ook een lokale uitgang voor audio en video aanwezig, zodat ook lokaal een scherm en luidsprekers aan te sluiten zijn.

Technische specificaties

Max. resolutie	: 1600x1280 tot 200 m, 1280x1024 tot 300 m
Video in	: 1x HD D-Sub 15-pins (female), 1x 3,5 mm jack (female)
Video uit	: 1x HD D-Sub 15-pins (female), 1x 3,5 mm jack (female)
Audio in/uit	: 1x 3.5 mm jack (female)
Max. afstand	: 300 m
Systeemkabel	: Twisted pair (CAT5E, CAT6)
Voeding	: 5V DC @ 2 A (bijgeleverd)



Type nr.	Nr. fabrikant	Type
AD1001	ALAV100T-EURO	Zender
Benodigd		
AD1002	ALAV100R-EURO	Ontvanger
AD1003	ALAV101R-EURO	Ontvanger advanced

AV100 SERIE VGA + AUDIO RECEIVER ADVANCED

Met de de-skewfunctie in de advanced ontvanger wordt het skew-effect, dat optreedt bij lange systeemkabels, tegengegaan. Hierdoor is ook op lange afstand de beeldkwaliteit optimaal. Daarnaast is de advanced ontvanger voorzien van een cascadepoort zodat deze gecascadeerd kan worden om meerdere aansluitingen op afstand te realiseren.

- * Auto de-skew functie om te compenseren voor skew effect over langere afstanden.
- * Cascadepoort aanwezig om zo meerdere uitgangen te realiseren.

Technische specificaties

Max. resolution	: 1600x1280 tot 200 m, 1280x1024 tot 300 m
Video uit	: 2x HD D-Sub 15-pins (female), 2x 3,5 mm jack (female)
Systeemkabel	: Twisted pair (CAT5E, CAT6, etc)
Max. afstand	: 300 m
Voeding	: 5V DC @ 2 A (bijgeleverd)



Type nr.	Nr. fabrikant	Type
AD1003	ALAV101R-EURO	Ontvanger advanced
Benodigd		
AD1001	ALAV100T-EURO	Zender
AD1004	ALAV104T-EURO	4-poorts splitter uit

AV100 SERIE VGA + AUDIO RECEIVER

Met de receiver is het mogelijk om een audio- en videosignaal om te zetten naar bruikbare aansluitingen. De ontvanger splitst het binnengekomen signaal naar twee uitgangen.

Technische specificaties

Max. resolutie	: 1600x1280 tot 200 m, 1280x1024 tot 300 m
Video uit	: 2x HD D-Sub 15-pins (female), 2x 3,5 mm jack (female)
Systeemkabel	: Twisted pair (CAT5E, CAT6, etc)
Max. afstand	: 300 m
Voeding	: Extern 5V DC @ 2 A (bijgeleverd)



Type nr.	Nr. fabrikant	Type
AD1002	ALAV100R-EURO	Ontvanger
Benodigd		
AD1001	ALAV100T-EURO	Zender
AD1004	ALAV104T-EURO	4-poorts splitter uit

VGA SPLITTER

Epiphans VGA-Splitter GLI™ splitst een VGA-bronpoort. In tegenstelling tot de traditionele Y-splitterkabels en actieve splitters wordt dit product aangesloten op uw bestaande VGA-kabels en versterkt het deze signalen en genereert vervolgens een tweede geïsoleerde VGA-uitgang.

Technische specificaties

Max. resolutie	: 2048x2048
Video in	: 1x HD D-Sub 15-pins (female)
Video uit	: 2x HD D-Sub 15-pins (female)
Voeding	: 5V DC (bijgeleverd)



Type nr.	Type
EH8007	VGA Splitter

VGA + AUDIO SPLITTER

Deze broadcaster splitst één enkel audio- en videosignaal in twee afzonderlijke signalen die middels reguliere netwerkkabel tot maximaal 300 meter kunnen worden verlengd. Deze broadcaster dient te worden gebruikt in combinatie met de audio- en videoreceivers of audio- en video-linesplitters in zijn reeks.

* Ook een lokale HD D-Sub 15-pins VGA-aansluiting aanwezig.

Technische specificaties

Max. resolutie	: 1280x1024 @ 60 Hz
Video in	: 1x HD D-Sub 15-pins (female)
Video out	: 1x HD D-Sub 15-pins (female)
Audio in	: 2x 3,5 mm jack (female)
Systeemkabel	: Twisted pair (CAT5E, CAT6, etc.)
Max. lengte systeemkabel	: 300 m
Voeding	: 12V DC @ 600 mA (bijgeleverd)
Afmetingen (L x B x H)	: 220 x 119.5 x 41 mm



Type nr.	Type
AB7222	2-poorts splitter
AB7224	4-poorts splitter
AB7228	8-poorts splitter
Benodigd	
AB7221	Ontvanger

AUDIO + VIDEO RECEIVER

Deze ontvanger van audio- en videosignalen kan worden gecombineerd met de broadcasters binnen het AV Link-portfolio. Audio- en videosignalen kunnen vervolgens worden verlengd tot een afstand van 300 meter, gebruikmakend van reguliere netwerkbekabeling. Deze ontvanger is uitgerust met een equalizer en gain control.

Technische specificaties

Max. resolutie	: 1280x1024 @ 60 Hz
Input	: 1x RJ-45 (female)
Video uit	: 1x HD D-Sub 15-pin (female), 1x 3,5 mm jack (female)
Max. lengte	: 300 m
Voeding	: 12V DC @ 6 A (bijgeleverd)



Type nr.	Type
AB7221	Ontvanger
Benodigd	
AB7222	2-poorts splitter
AB7228	8-poorts splitter
AB7224	4-poorts splitter

VDS VGA SPLITTER

De centrale unit in een Minicom Video Display System (VDS) setup. Met de VDS-splitter kan een enkel video-sigitaal op een VGA-connector naar 8 uitgangen gedistribueerd worden. Met andere Minicom VDS-producten kunnen signalen over lange afstand naar wel honderd schermen gedistribueerd worden. Dit alles via simpele twisted pairkabels zoals UTP CAT5E.

* Inclusief beheersunit voor schermbeheer.



Technische specificaties

Max. resolutie	: 1600x1200 @ 75 Hz
Video in	: 1x HD D-Sub 15-pins (male)
Video uit	: 8x RJ-45 (female) + 1x HD D-Sub 15-pins (female)
Systeemkabel	: Twisted pair (CAT5, CAT6, etc.)
Max. lengte systeemkabel	: 110 m
Voeding	: 12V DC @ 2 A (bijgeleverd)



Type nr.	Nr. fabrikant	Type
AB2080	0VS22011	8-poorts splitter
Benodigd		
AB2084	0VS23022	Dual-screen ontvanger
AB2085	0CL61031	Long range ontvanger

VDS VGA TWISTED PAIR LINE SPLITTER

De Video Display System (VDS) VGA line splitter kan gebruikt worden om een videosignaal dat door de VDS VGA splitter aangeboden wordt op een twisted pairkabel op te splitsen. Op de line splitter kunnen weer meerdere VDS VGA ontvangers of (nog meer) VDS VGA line splitters aangesloten worden.

Technische specificaties

Max resolutie	: 1600x1200 @ 75 Hz
Video in	: 1x RJ-45 (female)
Video uit	: 8x RJ-45 (female)
Systeemkabel	: Twisted pair (CAT5, CAT6, etc.)
Max. lengte systeemkabel	: 110 m
Voeding	: 12V DC @ 2 A (bijgeleverd)



Type nr.	Nr. fabrikant	Type
AB2081	0VS22012	8-poorts linesplitter
Benodigd		
AB2080	0VS22011	8-poorts splitter
AB2084	0VS23022	Dual-screen ontvanger
AB2085	0CL61031	Long range ontvanger

VDS VGA RECEIVER

Te gebruiken in combinatie met andere Minicom Video Display System (VDS) onderdelen. De receiver wordt gebruikt om weergaveapparatuur, zoals beeldschermen of beamers, aan te sluiten op de VDS VGA splitter of line splitter.

Technische specificaties

Max. resolutie	: 1600x1200 @ 75 Hz
Video aansluiting	: 2x HD D-Sub 15-pins (female)
Systeemkabel	: Twisted pair (CAT5, CAT6, etc.)
Max. lengte systeemkabel	: 110 m
Voeding	: Via systeemkabel



Type nr.	Nr. fabrikant	Type
AB2084	0VS23022	Dual-screen ontvanger
AB2085	0CL61031	Long range ontvanger
Benodigd		
AB2080	0VS22011	8-poorts splitter

AVDS VGA + AUDIO SPLITTER

Distribueer een enkel audio- en VGA-sigitaal naar meerdere schermen over CAT5E FTP-bekabeling. Op deze manier zijn lange afstanden te overbruggen. Het is een flexibele kabel met een lager aantal benodigde kabels.

- * Real-time verzenden zonder verlies.
- * Eenvoudig uit te breiden.

Technische specificaties

Max resolutie	: 1600x1200 @ 75 Hz (110 m)
Aansluitingen	: HD D-Sub 15-pins (male en female), RJ-45, jack, MiniDin 8-pins female
Systeemkabel	: CAT5 afgeschermd FTP
Max. lengte systeemkabel	: 110 m
Voeding	: 12V DC @ 2 A (bijgeleverd)



Type nr.	Nr. fabrikant	Type
AB2055	0VS22014	8-poorts splitter
Benodigd		
AB2058	0VS22036	Ontvanger met voeding
AB2057	0VS23009	Ontvanger

AVDS VGA + AUDIO TWISTED PAIR LINE SPLITTER

De Audio Video Display System (AVDS) VGA line splitter kan gebruikt worden om een videosignaal dat uit de AVDS VGA splitter aangeboden wordt op een CAT5E FTP-kabel op te splitsen. Op de line splitter kunnen weer meerdere AVDS VGA ontvangers of (nog meer) AVDS VGA line splitters aangesloten worden.

- * Real-time verzenden zonder verlies.
- * Eenvoudig uit te breiden.

Technische specificaties

Max. resolutie	: 1680x1280 @ 75 Hz
Systeemkabel	: FTP (CAT5E, CAT6, etc)
Max afstand	: 110 m
Aansluitingen	: RJ-45
Voeding	: 12V DC @ 2 A (bijgeleverd)



Type nr.	Nr. fabrikant	Type
AB2056	0VS22015	8-poorts linesplitter
Benodigd		
AB2058	0VS22036	Ontvanger met voeding
AB2057	0VS23009	Ontvanger
AB2055	0VS22014	8-poorts splitter

AVDS VGA + AUDIO RECEIVER

De Audio Video Display System (AVDS) VGA ontvangers worden gebruikt om weergaveapparatuur, zoals beeldschermen of beamers, aan te sluiten op een VDS VGA splitter of line splitter.

- * Real-time verzenden zonder verlies.
- * Eenvoudig uit te breiden.

Technische specificaties

Max. resolutie	: 1680x1280 @ 75 Hz
Systeemkabel	: FTP (CAT5E, CAT6, etc)
Max. afstand	: 110 m
Aansluitingen	: HD D-Sub 15-pins (male en female), RJ-45, jack



Type nr.	Nr. fabrikant	Type
AB2057	0VS23009	Ontvanger
AB2058	0VS22036	Ontvanger met voeding
Benodigd		
AB2055	0VS22014	8-poorts splitter

VGA + AUDIO SPLITTER

Met deze VGA- en audiosplitters kunt u uw multimediamateriaal op meerdere schermen tegelijk weergeven. De splitters zijn uitgevoerd met twisted pairuitgangen, waardoor het mogelijk is om afstanden tot 300 meter te overbruggen met CAT5E- of CAT6-bekabeling. Deze splitters worden geleverd zonder ontvangers; de AB7180 kan hiervoor worden aangeschaft. Om het uitgangssignaal op te splitsen kunnen de AB7194 en AB7196 gebruikt worden.



Technische specificaties

Max. resolutie	: 1900x1200
Video in	: 1x HD D-Sub 15-pins (male)
Video uit	: 1x HD D-Sub 15-pins (female), 4x RJ-45 (female)
Systeemkabel	: Twisted pair (CAT5E, CAT6, etc.)
Voeding	: 5V DC (bijgeleverd)
Cascadeerbaar	: Ja

Type nr.	Type
AB7184	4-poorts splitter
AB7186	8-poorts splitter
AB7188	16-poorts splitter
Benodigd	
AB7180	Ontvanger

VGA + AUDIO RECEIVER

Met dit product kunt u uw VGA-signaal verlengen tot aan 300 meter via een CAT5E of CAT6 UTP-kabel. Inclusief audioverlenging.

- * Instelbare focus en gain.
- * Magnetische bodem- en montageplaat voor eenvoudige montage.



Technische specificaties

Max. resolutie	: 1900x1200
Video uit	: 1x HD D-Sub 15-pins (female)
Audio uit	: 1x 3,5 mm jack (female)
Systeemkabel	: CAT5E of CAT6 UTP-kabel
Max. lengte systeemkabel	: 300 m
Voeding	: 5V DC (bijgeleverd)

Type nr.	Type
AB7180	Ontvanger m
Benodigd	
AB7188	16-poorts splitter
AB7184	4-poorts splitter
AB7186	8-poorts splitter

VGA SPLITTER

Deze VGA and audio splitter zorgt voor het opsplitsen van 1 video- en audiosignaal naar 4 of 8 VGA compatible outputs. De apparaten kunnen worden gecascadeerd. De maximale resolutie bedraagt 1920x1440. De installatie van software of een interfacekaart is niet nodig. Na aansluiting van de kabels werkt het systeem direct.

- * Kan worden gecascadeerd.
- * Rackmonteerbaar.
- * Ondersteunt EDID en HDCP.



Technische specificaties

Max. resolutie	: 1920x1440
Video in	: 1x HD D-Sub 15-pins (male)
Video uit	: 4 of 8 x HD D-Sub 15-pins (female)
Max. afstand	: 65 m
Voeding	: 9V DC @ 200mA (bijgeleverd)

Type nr.	Nr. fabrikant	Aantal outputs
AB3034	VSVA-104	4-poorts VGA splitter
AB3036	VSVA-108	8-poorts VGA splitter



AUDIO/VIDEO SPLITTER

Deze audio/videosplitter splitst een audio/videosignaal en vergroot het bereik tot 65 meter.

- * Eenvoudige installatie.
- * Vijf jaar garantie.
- * Toegankelijke helpdesk.

Technische specificaties

Video in : 1x HD 15 D-Sub female
 Max. resolutie : VGA, SVGA, QXGA, UXGA, Multisync



Type nr.	Aantal uitvoer poorten
AB7822	2-poorts
AB7824	4-poorts

400 MHZ VGA SPLITTER

Deze VGA-splitter splitst het videosignaal en vergroot het bereik tot 65 meter.

- * Meerdere splitters cascadeerbaar.
- * Eenvoudige installatie.
- * Vijf jaar garantie.
- * Toegankelijke helpdesk.

Technische specificaties

Max. resolutie : 2048x1536 @ 60 Hz
 Video in : 1x HD D-Sub 15-pins (female)
 Voeding : 12V DC @ 600 mA (bijgeleverd)



Type nr.	Aantal uitvoer poorten
AB7802	2-poorts
AB7804	4-poorts
AB7808	8-poorts

SWITCHES

DISPLAYPORT + AUDIO SELECTOR

Deze Displayport en audio selector is geschikt voor het selecteren van 1 DisplayPortsignaal vanuit 4 verschillende DisplayPort- en audiobronnen. Schakelen tussen de bronnen is mogelijk via de frontpaneelknoppen. Ondersteuning voor afstandsbediening en seriële bediening. Het product is rackmonteerbaar.

Technische specificaties

Max. resolutie : 2560x1600
 Video in : 4x DisplayPort (female)
 Video uit : 1 DisplayPort (female)
 Audio in : 4 x 3.5 mm jack (female)
 Audio uit : 1x 3.5 mm jack (female)
 Voeding : 12V DC (bijgeleverd)



Type nr.	Nr. fabrikant	Type
AB3026	VSPA-S401+RC-34	DisplayPort Switch

HDMI + AUDIO SELECTOR

Deze HDMI en audio selector maakt het mogelijk te schakelen tussen 4 HDMI-bronnen. Via de knopjes aan de voorkant van het apparaat is het mogelijk om te schakelen. De maximale resolutie die wordt ondersteund, is 1920x1200/Full HD.

- * Rackmonteerbaar (voor 4- en 8-poorts modellen).
- * Snelle installatie.
- * Cascadeerbaar.

Technische specificaties

Max. resolutie	: 1920x1200
Video in	: 4x HDMI (female)
Video uit	: 1x HDMI (female)
Audio in	: 4x 3.5 mm jack (female)
Audio uit	: 1x 3.5 mm jack (female)
Voeding	: 12V DC (bijgeleverd)



Type nr.	Nr. fabrikant	Type
AB3024	VSMA-S401+RC-34	4-poorts HDMI Switch

HDMI SWITCH

Deze HDMI switches schakelen tussen 2 (de TN8007) of 4 HDMI-bronnen (de TN1006). De switches kunnen bediend worden via frontpaneelknoppen of met de bijgeleverde afstandsbediening. Ze bevatten een schroefsluiting waardoor HDMI-kabels stevig vast komen te zitten. Optionele single en dual montagerekken zijn beschikbaar.

- * Ingebouwde versterker voor lange kabeltoepassingen.
- * Optionele single/dual rackmountkit beschikbaar.

Technische specificaties

Max. resolutie	: 1080p
Video in	: 4x HDMI 1.3 (female)
Video uit	: 1x HDMI 1.3 (female)
Voeding	: 5V DC @ 2 A (bijgeleverd)



Type nr.	Nr. fabrikant	Type
TN1006	1T-SX-634	4-poorts HDMI 1.3 switch
TN8007	1T-SX-632	2-poorts HDMI 1.3 switch

HDMI 1.3 SWITCH 5X1, 1080P

De AB7705 is een volledig stuurbare 5-naar-1 HDMI switch in een compacte, metalen behuizing. Iedere willekeurige bron (Blu-Ray-speler, HD DVD-speler, satellietontvanger, game console, etc.) kan weergegeven worden op ieder beeldscherm, onafhankelijk van het feit of de bron HDCP is of niet. De AB7705 zorgt ervoor dat de signaaltijden en het signaalniveau lange kabels toelaten zonder kwaliteitsverlies. De AB7705 biedt oplossingen voor digital entertainment centers, HDTV in de retail en showbusiness, securityomgevingen, datacenters, conference rooms, onderwijsinstellingen en bedrijfstrainingen.

- * Inclusief IR plug.

Technische specificaties

Max. resolution	: 1080p
Video in	: 5x HDMI 1.3 female
Video uit	: 1x HDMI 1.3 female
Voeding	: 5V DC @ 3 A (bijgeleverd)



Type nr.	Ingangen
AB7705	5-poorts HDMI-A

HDMI INPUT SWITCH

Met de EM7550 HDMI 2-to-1 SwitchBox van Eminent is het mogelijk om verschillende HDMI-bronnen aan te sluiten op een LCD-scherm of plasmascherm. Met één druk op de knop selecteert u het apparaat waarvan u de beelden wilt bekijken.

- * Stevige behuizing en LED indicators.
- * Geen adapter benodigd.
- * Eenvoudige installatie.
- * Vijf jaar garantie.
- * Toegankelijke helpdesk.



Technische specificaties

Max. resolutie	: 1280 x 1024 @ 60 Hz
Video in	: 2x HDMI 1.3 (female)
Video uit	: 1x HDMI 1.3 (female)
Voeding	: 5V DC (bijgeleverd)

Type nr.	Aantal invoer poorten
EM7550	2-poorts

DVI SWITCH

Via deze DVI switch kunt u één DVI-bron (inclusief audio) kiezen vanaf 4 bronnen. Op de voorkant van het apparaat zitten knopjes om te kunnen schakelen. De maximale resolutie bedraagt 1080p (1920x1200). Ondersteunt afstands- en seriële beheersfunctionaliteit.

Technische specificaties

Max. resolutie	: 1920x1200
Video in	: 4x DVI (female)
Video uit	: 1x DVI (female)
Audio in	: 4x 3.5 mm jack (female)
Audio uit	: 1x 3.5 mm jack (female)
Voeding	: 12V DC (bijgeleverd)



Type nr.	Nr. fabrikant	Type
AB3022	VSDA-S401+RC-34	4-poorts DVI Switch

VGA + AUDIO SELECTOR

Deze VGA and audio selector biedt 4 video- en audiosignalen aan vanaf PC-bronnen. Het apparaat is ideaal voor een breed aantal toepassingen zoals vergaderingen, presentaties en seminars. Dankzij de eenvoudige setup is het eenvoudig te bedienen. Het product kan hoge resoluties aan tot 1920x1440. Dit stelt u in staat om VGA-signalen te gebruiken met een uitstekende kwaliteit.

- * Rackmonteerbaar.
- * Auto-scan detecteert aangesloten computers.
- * Ondersteunt VGA-resoluties tot aan 1920x1440.

Technische specificaties

Max. resolutie	: 1920x1440
Video in	: 4x HD D-Sub (15-pins) VGA (female)
Video uit	: 1x HD D-Sub (15-pins) VGA (female)
Audio in	: 4x 3.5 mm jack (female)
Audio uit	: 1x 3.5 mm jack (female)
Voeding	: 12V DC (bijgeleverd)



Type nr.	Nr. fabrikant	Type
AB3020	VSVA-S401+RC-34	VGA Switch

VGA SELECTOR

Met deze video selector kunt u eenvoudig schakelen tussen verschillende computers om het VGA-sigitaal naar één beamer of monitor te leiden. Handig bij gezamenlijke presentaties via laptops. Maximaal 4 computers kunnen worden aangesloten op één beamer of monitor. Door de hoge VGA bandbreedte is deze selector ook geschikt voor LCD-monitoren.

Technische specificaties

Video in/uit : HD D-Sub 15-pins (female)
 Max. resolutie : 1920x1440 @ 60 Hz
 Voeding : 9V DC



Type nr.	Aantal invoer poorten
AB7830	4-poorts

RCA SELECTOR

Met deze RCA selectors kunt u schakelen tussen twee verschillende audio/videobronnen voorzien van tulp-aansluitingen (RCA). De AB7922 en AB7924 zijn voorzien van een bijzonder degelijke draaiknop en hebben een metalen behuizing. Dit maakt deze RCA selectors breed inzetbaar.

Technische specificaties

Output : 3x RCA female
 Signaaltype : CVBS/audio



Type nr.	Aantal invoer poorten
AB7922	2-poorts
AB7924	4-poorts

EL3500 KVM EXTENDERSET

Digitale DVI-video, USB 2.0 en stereo audio verlengen tot 500m via een enkele twisted pairkabel, zoals CAT5E of hoger, is een indrukwekkende kwaliteit. Dankzij Icron's ExtremeLink-technologie kan hiermee elk systeem met de genoemde verbindingen worden bediend op grote afstanden tegen een twisted pair-prijs en met de betrouwbaarheid die Icron biedt.

- * 500 meter verlenging over een enkele CAT5 (of hoger) kabel.
- * Aansluitkabels bijgeleverd.



Technische specificaties

Aansluitingen (computer)	: 1x DVI-D female, 1x USB B female
Aansluitingen (console)	: 1x DVI-D female, 3x USB A female, 2x 3,5 mm jack
Max. resolutie	: 1680 x 1050
Systeemkabel	: Twisted pair (CAT5E, CAT6, enz.)
Max. lengte systeemkabel	: 500 m
Voeding	: Voedingsadapter aan beide zijden (meegeleverd)



Type nr.	Nr. fabrikant	Type
SD2012	00-00270	EL3500 long range DVI / USB / audio KVM extender set

EL4500 KVM EXTENDERSET

De modules van de EL4500 KVM extender set kunnen ofwel via een enkele speciale twisted pairverbinding of via een LAN aangesloten worden. Voor het aansluiten via een LAN is layer 2 support nodig; dit is tegenwoordig bijna standaard aanwezig in moderne netwerken. Er is geen netwerkconfiguratie nodig; dankzij het Rapid Pairing Protocol kunnen modules communiceren via hun MAC-adressen. Alles wat de gebruiker hoeft te doen is de modules aansluiten op hetzelfde LAN.

- * Dual mode - verleng over een LAN of dedicated kabel
- * Geen netwerkconfiguratie met Rapid Pairing Protocol
- * Aansluitkabels bijgeleverd



Technische specificaties

Aansluitingen (computer)	: 1x DVI-D female, 1x USB B female
Aansluitingen (console)	: 1x DVI-D female, 3x USB A female, 2x 3,5 mm jack
Max. resolutie	: 1680x1050
Systeemkabel	: Twisted pair (CAT5E, CAT6, enz.) of LAN
Max. lengte systeemkabel	: 100 m
Voeding	: Voedingsadapter aan beide zijden (meegeleverd)



Type nr.	Nr. fabrikant	Type
SD2013	00-00290	EL4500 dual-mode DVI / USB / audio KVM extender set

EL5100 KVM EXTENDERSET

De EL5100 KVM extender set maakt het mogelijk om elk systeem op afstand te bedienen met een USB 2.0-interface en digitale DVI-video-interface tot maximaal 100 meter. Het wordt aangedreven door Icron's ExtremeLink-technologie. Het verlengt een ongecomprimeerd videosignaal met een resolutie van maximaal 1920x1200 en volledig transparante USB 2.0 over een enkele twisted pairkabel, bij voorkeur een massieve CAT5E-kabel of hoger. Deze eigenschappen maken deze extender set zeer geschikt voor visuele toepassingen.

- * Full HD uncompressed video (1920x1200) over 100m
- * Aansluitkabels meegeleverd



Technische specificaties

Aansluitingen (computer)	: 1x DVI-D female, 1x USB B female
Aansluitingen (console)	: 1x DVI-D female, 3x USB A female
Max. resolutie	: 1920x1200
Systeemkabel	: Twisted pair (CAT5E, CAT6, enz.)
Max. lengte systeemkabel	: 100 m
Voeding	: Voedingsadapter aan beide zijden (meegeleverd)



Type nr.	Nr. fabrikant	Type
SD2014	00-00308	EL5100 full-HD DVI / USB KVM extender set

ADDERLINK INFINITY DUAL

De Adderlink Infinity is al een erg innovatief product, het biedt een breed scala aan oplossingen met zijn IP connectiviteit en andere functionaliteiten. De Adderlink Infinity Dual gaat een stap verder door dual-head ondersteuning aan te bieden met een tweede DVI aansluiting en glasvezel connectiviteit met een SFP slot.

Met glasvezelbekabeling is het mogelijk om langere afstanden te overbruggen wanneer de Adderlink Infinity modules met elkaar verbonden worden. Daarnaast is integratie in een bestaand netwerk makkelijker.

Dual-head DVI ondersteuning betekent ook dat de Adderlink Infinity Dual een hogere videobandbreedte ondersteunt. Wanneer er maar één DVI aansluiting gebruikt wordt kan al deze bandbreedte daarvoor gebruikt worden en kunnen Dual-Link resoluties gebruikt worden met een maximum van 2560x1600.

- * Hoge resolutie in single-head configuratie (2560x1600)
- * SFP slot voor glasvezelkabel aansluitingsmogelijkheden
- * Dual-head DVI video

Technische specificaties

Aansluitingen (console)	: 1x DV-D female, 4x USB A female, 1x 9-pin D-sub male, 2x 3,5mm audio jack female
Aansluitingen (computer)	: 1x DV-D female, 1x USB B female, 1x 9-pin D-sub male, 2x 3,5mm audio jack female
Max. resolutie	: 2560x1600
Voeding	: 5V DC, 2.5A (extern, bijgeleverd)



Type nr.	Nr. fabrikant	Type
AD1009	ALIF2000/P-EURO	Adderlink Infinity Dual



ADDERLINK INFINITY - MULTIMEDIA EN BEHEER OVER NETWERK

De AdderLink Infinity realiseert lossless digitale video, audio en transparante USB 2.0. Het systeem bevat bi-directionele RS-232 aansluitingen van computer naar werkplek via een TCP/IP-netwerk. De AdderLink Infinity een configuratie van één-op-één of één-naar-meerdere. De combinatie van netwerk, configuratie-mogelijkheden en de techniek achter de AdderLink Infinity maken het toepasbaar in zowel KVM-beheer als digital signagesituaties.

- * Perfecte digitale video- en kleurnauwkeurigheid.
- * Transparante en USB 2.0 compatible aansluitingen dankzij True USB Emulation.
- * Ondersteuning van bi-directionele 9-pins D-Sub RS-232 interface.
- * Optimaal bandbreedtegebruik dankzij intelligente video encoding en compressietechnieken zorgen.

Technische specificaties

Aansluitingen (console)	: 1x DVI-D female, 2x 3.5 mm jack female, 4x USB type A female
Aansluitingen (computer)	: 1x DVI-D, 2x 3.5 mm jack, 1x USB type B (all female), 1x RS-232 9-pins male
Max. resolutie	: 1920x1200
Voeding	: Output 5V DC 12.5W (extern, bijgeleverd)



Type nr.	Nr. fabrikant	Type
AD1005	ALIF1000/P-EURO	Set
AD1006	ALIF1000/T-EURO	Zender
AD1007	ALIF1000/R-EURO	Ontvanger



ADDERLINK X-DVI PRO KVM EXTENDERSET

De AdderLink X-DVI extender set is verbeterd. De Adderlink X-DVI Pro verlengt nog steeds een single-link DVI-D videoaansluiting met DDC EDID-informatie. Ook USB toetsenbord/muis wordt nog verlengd, maar in plaats van twee USB-poorten voor alleen muis en toetsenbord zijn er nu 4 transparante USB-poorten beschikbaar. Hierdoor is het mogelijk ook de aansluiting van niet-toetsenbord/muisapparaten te verlengen. Daarnaast is het met de juiste bekabeling mogelijk langere afstanden te overbruggen. Zie het online datasheet voor deze details.

Technische specificaties

Aansluitingen (console)	: 1x of 2x single-link DVI-D female, 1x of 2x 3.5 mm jack, 4x USB A female
Aansluitingen (systeem)	: 1x of 2x single-link DVI-D female, 1x of 2x 3.5 mm jack, 1x USB B female
Max. resolutie	: 1920 x 1200
Systeemkabel	: FTP CAT6A
Max. lengte systeemkabel	: 50 m
Voeding	: 5V, 2.5 A (bijgeleverd voor consolemodule)



Type nr.	Nr. fabrikant	Type
AD1127	X-DVIPRO-EURO	DVI/USB KVM extender set
AD8016	X-DVIPRO-MS2-EU	Dual-screen DVI/USB KVM extender set



ADDERLINK X200 KVM EXTENDERSET

De Adderlink X200 KVM extender set verlengt USB muis en toetsenbord, VGA video- en audiosignalen over een standaard UTP- of FTP-kabel. Naast het verlengen van de aansluiting tussen een enkel systeem en console is het ook mogelijk een tweede systeem aan te sluiten. Het is mogelijk hiertussen te schakelen dankzij de ingebouwde KVM-switchfunctionaliteit. De Adderlink CATX systeemmodule voor aansluiting van een tweede systeem is apart verkrijgbaar.



- * Hoge resolutie tot aan 1920x1200 @ 50m
- * Automatische helderheid controle.
- * Geïntegreerde skew-correctie.
- * Aansluiting van een tweede systeem mogelijk met optionele systeemmodule.
- * 44.1 KHz digitale stereo- audio-ondersteuning..

Technische specificaties

Muis/toetsenbord (console)	: 2x USB A female
Video (console)	: 1x HD D-Sub 15-pins female
Audio (console)	: 1x 3,5 mm jack female
Video (systeem)	: 1x HD D-Sub 15-pins male
Max. resolutie	: 1920x1200 @ 50 m
Systeemkabel	: Twisted pair (CAT5E, CAT6, etc.)
Max. lengte systeemkabel	: 100 m @ 1600x1200 (300 m @ 1280x1024 met de-skew)
Supply	: 100-240V AC @ 50/60 Hz (extern, bijgeleverd)



Type nr.	Nr. fabrikant	Type
AD1228	X200A-USB/P-EUR	X200 KVM extender set met audio
AD1230	X200AS-USB/P-EURO	X200 KVM extender set met audio en de-skew.
AD1232	X200-USB/P-EURO	X200 KVM extender set

ADDERLINK X100 KVM EXTENDERSET

Met deze Adderlink X100 extender set is het mogelijk een werkplek, waar gebruik wordt gemaakt van een PS/2 muis en toetsenbord, op afstand van een computersysteem te realiseren. Hierbij wordt ook de audio-aansluiting verlengd.



- * Hoog niveau van videosignaalcompensatie.
- * DDC emulatie.
- * Automatische helderheidscorrectie.
- * Hoge kwaliteit audio.

Technische specificaties

Muis/toetsenbord (console)	: 2x PS/2 female
Video (console)	: 1x HD D-Sub 15-pins female
Audio (console)	: 1x 3,5 mm jack female
Video (systeem)	: 1x HD D-Sub 15-pins male
Max. resolutie	: 1900x1440 @ 50 m, 1600x1200 @ 100 m
Systeemkabel	: Twisted pair (CAT5E, CAT6, etc.)
Max. lengte systeemkabel	: 100 m
Voeding	: 100V-240V AC @ 50/60 Hz (extern, bijgeleverd)



Type nr.	Nr. fabrikant	Type
AD1020	X100-PS2/P-EURO	X100 PS/2 systeem KVM extender set
AD1021	X100-USB/P-EURO	X100 USB systeem KVM extender set
AD1100	X100A-USB/P-EUR	X100 USB systeem KVM extender set met audio
AD1114	X100A-PS2/P-EUR	X100 PS/2 systeem KVM extender set met audio

ADDERLINK X50 MULTISCREEN

De AdderLink X50 MultiScreen is een volledig transparante KVM extender. Ondersteuning voor USB 1.1 en 2.0, dual VGA en stereo audio. Verlengen kan met behulp van twee CAT5E- of CAT6-kabels tot aan maximaal 50 meter.

- * Verlengt ook één D-Sub 9-pins seriële aansluiting.
- * Video- en audio-uitgangen aanwezig op systeemmodule.



Technische specificaties

Video (console)	: 2x HD D-Sub 15-pins female
Audio (console)	: 1x 3,5 mm jack female
Keyboard/muis (console)	: 4x USB type A female
Video (systeem)	: 2x HD D-Sub 15-pins female
Audio (systeem)	: 2x 3,5 mm jack female
Keyboard/muis (systeem)	: 1x USB type B female
Max. resolutie	: 1920x1200 @ 60 Hz
Systeemkabel	: Twisted pair (CAT5E, CAT6, etc.)
Max. lengte systeemkabel	: 50 m
Voeding	: 5V DC, 2.5 A (extern, bijgeleverd)



Type nr.	Nr. fabrikant	Type
AD1150	X50-MS2-EURO	X50 Multiscreen USB KVM extender set

ADDERLINK X50 KVM EXTENDERSET

USB KVM extender met audio. Ondersteunt de extensie van USB 1.1/2.0-aansluitingen, hoge resolutie video en digitale audio over CAT5E of CAT6 UTP- en FTP-kabel.

- * Hoge videoresolutie.
- * Transparante USB 1.1/2.0-extensie.
- * Locale video/audio-uitgangen beschikbaar.



Technische specificaties

Muis/toetsenbord (console)	: 4x USB A female
Video (console)	: 1x HD D-Sub 15-pins female
Audio (console)	: 1x 3,5 mm jack female
Muis/toetsenbord (systeem)	: 1x USB B female
Video (systeem)	: 1x HD D-Sub 15-pins female
Audio (systeem)	: 1x 3,5 mm jack female
Max. resolutie	: 1920x1200 @ 60 Hz
Systeemkabel	: Twisted pair (CAT5E, CAT6, etc.)
Max. lengte systeemkabel	: 50 m
Voeding	: 100-240V AC, 10 W@ 50-60Hz (bijgeleverd)



Type nr.	Nr. fabrikant	Type
AD1050	X50-EURO	X50 KVM Extender Set

ADDERLINK X-SERIES X2 MULTISCREEN

De Adderlink X-Series X-2 MultiScreen verlengt 2 of 4 hoge resolutie videosignalen samen met muis, keyboard, audio en twee of vier transparante RS-232 signalen tot 300 meter over een CAT5E/CAT6 UTP-kabel.

- * Verlengt ook 2 of 4 D-Sub 9-pins seriële aansluitingen.

Technische specificaties

Video (console)	: HD D-Sub 15-pin female
Toetsenbord/muis (console)	: 2x MiniDin 6-pins PS/2 female
Video (systeem)	: HD D-Sub 15-pins female
Toetsenbord/muis (systeem)	: 2x MiniDin 6-pins PS/2 female
Max. resolutie	: 1900x1440 (tot aan 50 meter)
Systeemkabel	: Twisted pair (CAT5E/CAT6)
Max. lengte systeemkabel	: 300 m
Voeding	: 5V DC, 4 A (bijgeleverd)



Type nr.	Nr. fabrikant	Type
AD1152	X2-MS2-EURO	Dual-head KVM extender
AD1154	X2-MS4-EURO	Quad-head KVM extender

ADDERLINK X2 SILVER EXTENDERSET

Verleng zowel VGA, PS/2 als een seriële high speed RS-232 verbinding met deze extender. Functies als geïntegreerde de-skew, videocompensatie en geïmuleerde DDC zorgen er voor dat de videoaansluiting probleemloos verlengd kan worden.

- * Verlengt ook een seriële aansluiting.
- * Handmatige skew-aanpassing.



Technische specificaties

Aansluitingen (console)	: 1x HD D-Sub 15 pins female, 2x PS/2 female, 1x D-Sub 9 pins female
Aansluitingen (computer)	: 1x HD D-Sub 15 pins male, 2x PS/2 male, 1x D-Sub 9 pins female
Max. resolutie	: 1600x1200 @ 200 m, 1280x1024 @ 300 m
Max. lengte systeemkabel	: 300 m
Systeemkabel	: UTP/FTP (CAT5E, CAT6, etc.)
Voeding	: Extern, bijgeleverd voor consolekant



Type nr.	Nr. fabrikant	Type
AD1010	X2-SILVER/P-EUR	X2 Silver extender

ADDERLINK X-USB PRO EXTENDERSET

De Adderlink X-USB Pro is de verbeterde versie van de originele Adderlink X-USB. De nieuwe variant ondersteunt hogere resoluties over grotere afstanden en is compatible met USB 2.0. Dankzij de voeding van de lokale module via USB is de extender gemakkelijker te gebruiken. Daarnaast is het dankzij de lokale video- en audio-uitgangen ook mogelijk een lokale console te realiseren.

- * Hoge resolutie over lange afstand met VGA-aansluiting.
- * Geïntegreerde 4-poorts USB hub.
- * Audio- en video-output aan zowel de console- en computerzijde.



Technische specificaties

Aansluitingen (console)	: 1x HD D-Sub 15 pins female, 4x USB A female, 1x 3,5 mm stereo jack female
Aansluitingen (computer)	: 2x HD D-Sub 15 pins female, 1x USB B female, 2x 3,5 mm stereo jack female
Max. resolutie	: 1920x1200
Max. lengte systeemkabel	: 300 m
Systeemkabel	: UTP/FTP (CAT5, CAT6, etc.)
Voeding	: 5 V DC, 2.5 A (external, bijgeleverd voor consolezijde)



Type nr.	Nr. fabrikant	Type
AD1011	X-USBPRO-EURO	X-USB Pro extender

DIGITALE VIDEO/USB KVM EXTENDERSET OVER FIBER + AUDIO/SERIEEL

Met deze extender kunt u USB, audio, een seriële verbinding en, afhankelijk van het model, een DVI- of HDMI-verbinding over wel 2000 meter verlengen. Op beide modules is zowel een computer als console aan te sluiten. Dit betekent dat beide computers via beide consoles te bedienen zijn.

- * Lange afstand en galvanische scheiding dankzij glasvezel.
- * Computer en console mogelijk en te gebruiken aan beide zijden.



Technische specificaties

Aansluitingen (console)	: 2x HDMI female, 2x USB A female, 1 x USB B female, 4x 3,5 mm stereo jack, 1x D-Sub 9-pins female, 1x D-Sub 9-pins male
Aansluitingen (computer)	: 2x HDMI female, 2x USB A female, 1 x USB B female, 4x 3,5 mm stereo jack, 1x D-Sub 9-pins female, 1x D-Sub 9-pins male
Max. resolutie	: 1920x1200
Max. lengte systeemkabel	: 2000 m
Systeemkabel	: SC-SC fiber optic cable
Voeding	: 9-12V DC, 1.5 A (extern, bijgeleverd)



Type nr.	Nr. fabrikant	Type
AB0001	FXDAS-2022	DVI / USB + audio + serieel extender
AB0002	FXMAS-2022	HDMI / USB + audio + serieel extender

KEYBOARD MOUSE CAT5 EXTENDER PS/2 INTERFACE

Verlengt keyboard- en muissignalen over een enkele CAT5E-kabel.

Technische specificaties

Aansluitingen (lokaal)	: 1x RJ-45 UTP female
Aansluitingen (afstand)	: 2x MiniDin 6-pins PS/2 (female)
Ondersteunt signaal	: PS/2 signaal keyboard en muis
Systeemkabel	: RJ-45 UTP CAT5
Voeding	: Bus powered
Max. afstand	: 100 m



Type nr.	Type
SC1155	Keyboard Mouse CAT 5 Extender - PS/2 Interface

VGA / PS/2 KVM EXTENDERSET

Met deze KVM-extender verlengt u het KVM-sigitaal over een enkele twisted pairkabel. Dit signaal kan over CAT5E- of CAT6-bekabeling tot op 300 meter afstand ontvangen worden. Tevens biedt dit product de mogelijkheid om zowel lokaal als op afstand een console aan te sluiten. U kunt dus kiezen vanaf welke plek u werkt; de KVM-extender schakelt automatisch over.

- * Handmatig aanpasbare focus en gain.
- * Locale werkplek naast werkplek op afstand mogelijk.
- * Wisselt automatisch van actieve consolelocatie.

Technische specificaties

Configuratie	: Instelbare focus en gain
Schakelen	: Automatisch tussen lokaal en remote
Aansluitingen	: VGA, PS/2 muis, PS/2 keyboard en RJ-45 (system link)
Max. resolutie	: 1600x1200
Systeemkabel	: Twisted pair (CAT5E, CAT6, etc.)
Max. afstand	: 300 m
Voeding	: 7.5V AC (extern, bijgeleverd)
Indicatie LEDs	: Status, Link, Act



Type nr.	Input device connection
AB7200	PS/2+HD D-Sub 15-pins female

KB MOUSE EXTENDER CAT5. USB

Deze extender is ontworpen om keyboard en muis aan te sluiten op een PC tot aan 300 meter via CAT5 UTP cable. Met USB aansluiting.

Technische specificaties

Tranmissie afstand	: 300 m
Voeding	: 5V DC, 1A (Geen externe voeding benodigd bij 30 meter)



Type nr.	Type
SC1510	KB Mouse Extender Cat5. USB

PROFESSIONELE KVM SWITCHING

ADDERVIEW PRO DISPLAYPORT KVM SWITCH

De Adderview PRO DisplayPort KVM switch breidt de Adderview PRO-reeks uit met de mogelijkheid tot het aansluiten van computers met een DisplayPort video-aansluiting. DisplayPort biedt de mogelijkheid tot hoge digitale resoluties.

Dankzij de True Emulation-technologie van Adder kan bijna ieder invoerapparaat met al zijn functionaliteiten gebruikt worden. Ook zijn er twee extra USB sockets aanwezig om naast muis en toetsenbord ook nog andere apparaten aan te sluiten; printer, USB-stick, enz. Daarbij is het met de Adderview PRO DisplayPort KVM switch mogelijk om alle aangesloten apparaten onafhankelijk en individueel te switchen.

- * DisplayPort, de meest geavanceerde video-interface van het moment.
- * Twee extra USB sockets om andere apparaten dan USB muis en toetsenbord aan te sluiten.
- * True Emulation USB 2.0-technologie.
- * Onafhankelijke gelijktijdige apparaatselectie.

Technische specificaties

Aansluitingen (console)	: 1x DisplayPort (female), 4x USB A (female), 1x 3,5mm stereo jack (female)
Aansluitingen (computer)	: 1x DisplayPort (female), 1x USB B (female), 1x 3,5mm stereo jack (female)
Max. resolutie	: 2560x1920
Voeding	: Extern 5V DC, 2 A (bijgeleverd)



Type nr.	Nr. fabrikant	Aantal computers
AD2000	AV4PRO-DP-EURO	4

ADDERVIEW PRO MULTI-SCREEN DUAL-LINK DVI KVM SWITCH

Waar een werkplek met meerdere schermen gebruik moet maken van meerdere computers, is de AdderView Pro multi-screen KVM switch een uitkomst. De dual-link DVI-I aansluiting kan gebruikt worden als digitale of analoge videoaansluiting met een hoge bandbreedte. Afhankelijk van het model is het mogelijk te werken op computers met 2, 3 of 4 video-uitgangen. Dankzij de EDID-communicatie tussen computer en schermen werken de videoaansluitingen optimaal. Een ander uniek aspect is de onafhankelijke selectie van randapparatuur ten opzichte van het systeem waarop gewerkt wordt. Verschillende systemen kunnen werken met randapparatuur zonder het geselecteerde systeem te zijn. Daarnaast is de USB 2.0 compatibiliteit een groot voordeel bij USB-aansluitingen die veel bandbreedte nodig hebben.

- * Multiscreen en zeer hoge resolutie.
- * Onafhankelijk switchen van USB-aansluitingen.
- * USB 2.0-aansluitingen voor snelle dataoverdracht.

Technische specificaties

Aantal gebruikers	: 1
Aansluitingen (console)	: Dual-link DVI-I female, 4x USB A female, 3,5 mm jack female
Aansluitingen (systeem)	: Dual-link DVI-I female, 1x USB B female, 3,5 mm jack female
Max. resolutie	: 2560x1600 @ 60 Hz
Voedingsadapter	: 5V DC, 2 A (extern, bijgeleverd)



Type nr.	Nr. fabrikant	Type
AD3010	AV4PRO-DUAL-EURO	4-poorts dual-head DVI KVM switch
AD3011	AV4PRO-TRIPLE-EURO	4-poorts triple-head DVI KVM switch
AD3012	AV4PRO-QUAD-EURO	4-poorts quad-head DVI KVM switch

ADDERVIEW PRO DUAL-LINK DVI KVM SWITCH

De AdderView Pro KVM switch is zeer geschikt in situaties waar hoge resoluties en flexibiliteit in randapparatuur vereist zijn. De dual-link DVI-I aansluiting kan gebruikt worden als digitale of analoge videoaansluiting met een hoge bandbreedte. Dankzij de EDID-communicatie tussen computer en scherm werkt de videoaansluiting optimaal. Een ander uniek punt is de onafhankelijke selectie van randapparatuur ten opzichte van het systeem waarop gewerkt wordt. Verschillende systemen kunnen werken met randapparatuur zonder het systeem te zijn waarop gewerkt wordt. Daarnaast is de USB 2.0-compatibiliteit een grote plus bij USB-aansluitingen die veel bandbreedte nodig hebben.

- * Ondersteuning analoge en digitale video.
- * Ondersteuning EDID communicatie voor optimale monitorcompatibiliteit.
- * Afzonderlijk schakelen van USB-aansluitingen.

Technische specificaties

Aansluitingen (console)	: 1x dual-link DVI-I female, 4x USB A female, 3,5 mm jack female
Aansluitingen (systeem)	: 1x dual-link DVI-I female, 1x USB B female, 3,5 mm jack female
Max. resolutie	: 2560x1600
Voeding	: 5V DC, 2 A (bijgeleverd)



Type nr.	Nr. fabrikant	Type
AD3008	AV4PRO-DVI-EURO	4-poorts dual link DVI KVM switch
AD3009	AV8PRO-DVI-EURO	8-poorts dual link DVI KVM switch

ADDERVIEW PRO VGA KVM SWITCH

De AV4PRO-VGA is ontworpen om 4 computers met 1, 2, 3 of 4 video-uitgangen te besturen vanaf een enkele KVM-console. Hierbij kan gebruik worden gemaakt van hoge resolutie (analoge) video. De switch maakt gebruik van de unieke Adder USB True Emulation-technologie, waardoor USB-apparaten eenvoudig, onafhankelijk en transparant kunnen schakelen en met elkaar kunnen communiceren.

- * USB True Emulation-technologie

Technische specificaties

Aansluitingen (locale console)	: Dual, Triple of Quad HD D-Sub 15 pins female, 4x USB type A female, 1x 3,5 mm stereo jack female, 1x RJ-45 (opties)
Aansluitingen (computer)	: 4x USB type A female, 4x 3,5 mm stereo jack female, 4x USB type B female
Max. resolutie	: 1920x1080p @ 60 Hz
Voeding	: 5V DC, 2 A (extern, bijgeleverd)



Type nr.	Nr. fabrikant	Type
AD3052	AV4PRO-VGA-EURO	4-poorts VGA KVM switch
AD3054	AV4PRO-VGA-DUAL-EURO	4-poorts dual-head VGA KVM switch
AD3056	AV4PRO-VGA-TRIPLE-EURO	4-poorts triple-head VGA KVM switch
AD3058	AV4PRO-VGA-QUAD-EURO	4-poorts quad-head VGA KVM switch

ADDERVIEW CATXIP 5000 KVM SWITCH

Flexibel KVM/beheer vanaf iedere werkplek met een webbrowser en een IP/verbinding met de AdderView CATxIP 5000. Tot en met vier IP-gebruikers kunnen gelijktijdig werken op de aangesloten computersystemen. Daarnaast kan een vijfde gebruiker via de lokale console-aansluiting gebruik maken van de computersystemen. De aansluiting van de systemen is zeer flexibel vanwege het gebruik van CAT5E- of CAT6-kabels samen met de apart verkrijgbare computermodules. De gebruikte encryptie- en authenticatietechniek garandeert een gedegen beveiliging van de verbinding.



- * Vier gelijktijdige gebruikers non-blocking via IP-verbinding
- * Optionele RS-232 aansturing van externe apparaten.
- * Veilige verbinding dankzij 128-bits EAS encryptie en 2048-bit RSA-authenticatie.
- * Energiebesparing door Ecopulsetechniek.

Technische specificaties

Aansluitingen (console)	: 1x HD D-Sub 15-pins female, 2x USB A female
Aansluitingen (systeem)	: Afhangelijk van computermodule
Max. resolutie	: 1600x1200 @ 60 Hz
Systeemkabel	: Twisted pair (CAT5E, CAT6, etc.)
Max. lengte systeemkabel (naar computer)	: 15 m
Voeding	: 5V DC, 2.5 A (extern, bijgeleverd)



Type nr.	Nr. fabrikant	Type	Gebruikers
AD3015	AVX5016IP-EURO	16-poorts KVM switch +IP	1 Lokaal, 4 via IP
Benodigd			
AD1700	CATX-PS2	VGA / PS/2 systeem module	
AD1701	CATX-PS2A	VGA / PS/2 systeem module + audio	
AD1702	CATX-USB	VGA / USB systeem module	
AD1703	CATX-USBA	VGA / USB systeem module + audio	
AD1704	CATX-USB-DA	Dual access VGA / USB systeem module	
AD1705	CATX-USBA-DA	Dual access USB systeem module + audio	
AD2001	CATX-DP-USBA	DisplayPort / USB systeem module + audio	
AD2002	CATX-MDP-USBA	Mini DisplayPort / USB systeem module + audio	

ADDERVIEW CATX 1000 KVM SWITCH

Een compacte KVM switch met toegang voor een lokale KVM-console of een KVM-console op afstand middels een AdderLink X100 of X200 ontvanger. Op deze manier is de switch op een locatie te plaatsen zonder dat de werkplek van de beheerder daar ook is. Dankzij de lokale werkplek is de switch ook te bedienen op locatie. Computersystemen worden aangesloten middels de CATx modules, welke in verschillende varianten verkrijgbaar zijn.



- * Eenvoudig cascadeerbaar tot aan 256 computers.
- * Geavanceerd gebruikersbeveiligingssysteem.
- * Ondersteuning van elke soort PS/2 en USB toetsenbord en muis.

Technische specificaties

Locale console	: 1x HD D-Sub 15-pins female, 2x USB A female, 1x 3,5 mm jack female
Console op afstand	: VGA, audio en USB (zie AdderLink X200 consolemodule)
Systeem	: VGA, audio en PS/2 of USB (zie AdderLink CATx computermodules)
Max. resolutie	: 1900x1200 (1600x1200 via IP)
Systeemkabel	: Twisted pair (CAT5E, CAT6, etc.)
Max. lengte systeemkabel (naar computer)	: 15 m



Type nr.	Nr. fabrikant	Type	Gebruikers
AD3000	AVX1008-EURO	8-poorts switch	1 Lokaal, 1 op afstand
AD3001	AVX1016-EURO	16-poorts switch	1 Lokaal, 1 op afstand
AD3002	AVX1008IP-EURO	8-poorts switch + IP	1 Lokaal, 1 IP
AD3003	AVX10016IP-EURO	16-poorts switch + IP	1 Lokaal, 1 IP
Benodigd			
AD1700	CATX-PS2	VGA / PS/2 systeem module	
AD1701	CATX-PS2A	VGA / PS/2 systeem module + audio	
AD1702	CATX-USB	VGA / USB systeem module	
AD1703	CATX-USBA	VGA / USB systeem module + audio	
AD1704	CATX-USB-DA	Dual access VGA / USB systeem module	
AD1705	CATX-USBA-DA	Dual access USB systeem module + audio	
AD2001	CATX-DP-USBA	DisplayPort / USB systeem module + audio	
AD2002	CATX-MDP-USBA	Mini DisplayPort / USB systeem module + audio	

ADDERVIEW CATX KVM SWITCH

Het beheer van meerdere systemen door meerdere gelijktijdige gebruikers is met de AdderView CATx KVM switches mogelijk. Tot aan vier gebruikers kunnen gelijktijdig de aangesloten systemen bedienen. Dit kan middels de lokale KVM console-aansluiting, op afstand met de X100 of X200 ontvangers of - afhankelijk van het model - via een IP-verbinding. Naast keyboard, video, mouse (KVM) ondersteunen de switches ook het schakelen tussen audio-aansluitingen. De computermodules, werkplekmodules en cascademogelijkheden maken van de AdderView CATx switches een flexibele en schaalbare oplossing.

- * Switchcontrole middels iedere USB muis/keyboard.
- * Eenvoudig cascadeerbaar tot 256 systemen.
- * Op afstand beheerbaar.

Technische specificaties

Aansluitingen console	: 1x HD D-Sub 15-pins female, 2x PS/2 female, 2x USB A female, 1x 3,5 mm jack female
Aansluitingen systeem	: VGA, audio, PS/2 of USB (zie AdderLink CATx computermodules)
Max. resolutie	: 1900x1200 (1600x1200 via IP) @ 60Hz
Systeemkabel	: Twisted pair (CAT5E, CAT6, etc.)
Max. lengte systeemkabel (naar computer)	: 50 m



Type nr.	Nr. fabrikant	Type	Gebruikers
AD3004	AVX4016-EURO	16-poorts switch	1 Lokaal, 3 op afstand
AD3005	AVX4024-EURO	24-poorts switch	1 Lokaal, 3 op afstand
AD3006	AVX4016IP-EURO	16-poorts switch + IP	1 Lokaal, 2 op afstand, 1 IP
AD3007	AVX4024IP-EURO	24-poorts switch + IP	1 Lokaal, 2 op afstand, 1 IP

Benodigd

Type nr.	Nr. fabrikant	Type
AD1700	CATX-PS2	VGA / PS/2 systeem module
AD1701	CATX-PS2A	VGA / PS/2 systeem module + audio
AD1702	CATX-USB	VGA / USB systeem module
AD1703	CATX-USBA	VGA / USB systeem module + audio
AD1704	CATX-USB-DA	Dual access VGA / USB systeem module
AD1705	CATX-USBA-DA	Dual access USB systeem module + audio
AD2001	CATX-DP-USBA	DisplayPort / USB systeem module + audio
AD2002	CATX-MDP-USBA	Mini DisplayPort / USB systeem module + audio

ADDERLINK X100 CONSOLE MODULE

Console module voor de AdderLink X100 Extender series. Verkrijgbaar in PS/2, PS/2 met audio en PS/2 met audio en skew functionaliteit. Deze module is ook nodig wanneer bij een van de Adderlink CatX switches een werkplek op afstand gerealiseerd moet worden

Technische specificaties

Video	: 1x HD D-Sub 15-pins female
Toetsenbord/muis	: 2x PS/2 female
Max. resolutie	: 1900x1440 @ 50 m, 1600x1200 @ 100 m
Systeemkabel	: UTP/FTP (CAT5E, CAT6, etc.)
Max. lengte systeemkabel (naar computer)	: 100 m
Voeding	: Bus powered



Type nr.	Nr. fabrikant	Type
AD1022	X100/R-EURO	PS/2 Console Module
AD1023	X100A/R-EURO	PS/2 Console Module Audio
AD1024	X100AS/R-EURO	PS/2 Console Module Audio+Skew

ADDERLINK X200 CONSOLE MODULE

De X200 werkplekmodule is zeer flexibel. In combinatie met de CATx KVM switches die dit ondersteunen, is er een werkplek op afstand mee te realiseren. In combinatie met een CATx systeemmodule is het een KVM extenderset. Als er in deze combinatie nog een tweede CATx systeemmodule gebruikt wordt, functioneert de X200 consolemodule als een KVM switch tussen twee systemen dankzij de ingebouwde switchfunctie.

- * Inclusief 128 stappen signaalcompensatie.
- * Automatische helderheidscorrectie.
- * Volledige DDC support.
- * Hoge kwaliteit audio.

Technische specificaties

Video	: HD D-Sub 15-pins female
Keyboard/muis	: 2x USB A female
Max. resolutie	: 1920x1200 @ 50 m, 1600x1200 @ 100 m (met de-skew 1280x1024 @ 300 m)
Systeemkabel	: Twisted pair (CAT5E, CAT6, etc.)
Max. lengte systeemkabel (naar computer)	: 100 (300 met de-skew) m
Voeding	: 100-240V AC @ 50/60 Hz



Type nr.	Nr. fabrikant	Type
AD1200	X200/R-EURO	USB console module
AD1202	X200A/R-EURO	USB console module + audio
AD1204	X200AS/R-EURO	USB console module + audio & de-skew

ADDERLINK CATX COMPUTER MODULE

De CATx computermodule wordt gebruikt om computersystemen aan te sluiten op een CATx KVM switch of een AdderLink consolemodule.

Technische specificaties

Max. resolutie : 1920x1200 @ 60 Hz
 Systeemkabel : Twisted pair (CAT5E, CAT6, etc.)
 Voeding : Bus powered



Type nr.	Nr. fabrikant	Type
AD1700	CATX-PS2	VGA / PS/2 systeem module
AD1701	CATX-PS2A	VGA / PS/2 systeem module + audio
AD1702	CATX-USB	VGA / USB systeem module
AD1703	CATX-USBA	VGA / USB systeem module + audio
AD1704	CATX-USB-DA	Dual access VGA / USB systeem module
AD1705	CATX-USBA-DA	Dual access USB systeem module + audio
AD2001	CATX-DP-USBA	DisplayPort / USB systeem module + audio
AD2002	CATX-MDP-USBA	Mini DisplayPort / USB systeem module + audio

ADDERVIEW CCS4USB COMMAND AND CONTROL SWITCH

Met de Adder Command en Control Switch kunt u eenvoudig schakelen tussen maximaal 4 aangesloten computers met monitor. Hierbij wordt gebruik gemaakt van USB True Emulation en de Adder Free Flow-technologie. Via USB True Emulation wordt schakelen tussen aangesloten USB-apparaten op de computers snel en probleemloos doordat de switch alle functies van een aangesloten USB-apparaat kan overnemen, daar waar dit normaal niet mogelijk is. Het selecteren van de computer waarop u werkt, gebeurt door middel van een simpele muisbeweging via de Free Flow-technologie.

- * USB True Emulation.
- * Free Flow-technologie.

Technische specificaties

Aansluitingen (console) : 4x USB type A female, 1x RJ-45 UTP female, voor opties
 Aansluitingen (systeem) : 4x USB type B female, 4x 3.5 mm jack female
 Voeding : 5V DC, 2.5 A (extern, bijgeleverd)



Type nr.	Nr. fabrikant	Type
AD3050	CCS4-USB-EURO	Adderview command & control USB switch

AFSTANDSBEDIENING VOOR AV4PRO EN CCS4-USB

Met deze afstandsbediening wordt het mogelijk te schakelen naar een bron vanaf uw desktop. Geschikt voor de AV4PRO en CCS4-USB.

Technische specificaties

Geschikt voor : AV4PRO en CCS4-USB



Type nr.	Nr. fabrikant	Type
AD4000	RC4	Afstandsbediening

ADDERVIEW SECURE VGA KVM SWITCH STANDARD

De AdderView Secure KVM reeks is een door Adder ontworpen reeks KVM switches. Deze kunnen gebruikt worden in kritische omgevingen waar betrouwbaarheid, met het oog op stabiliteit en veiligheid, erg belangrijk is. De switches voldoen aan de Tempest-standaard en zijn Common Criteria EAL4+ gecertificeerd.



Een veiligheidsmaatregel in het ontwerp is de inbraakveilige behuizing om zo externe aanpassingen te voorkomen of te detecteren. Intern zijn de circuits, waar mogelijk, volledig hardwarematig uitgevoerd om zo afhankelijkheid van software te voorkomen. Daarbij zijn alle datakanalen elektromagnetisch geïsoleerd om zo communicatie tussen deze (crosstalk) te voorkomen. Ook is de switch in zijn geheel geïsoleerd. Switchen is alleen mogelijk door middel van de druktoetsen op de switch. Muis- en toetsenbordcommando's richting de switch zijn niet toegestaan.

Met deze KVM switch weet u zeker dat de KVM switch, die het beheer van uw kritische systemen optimaal maakt, geen risicofactor is.

Aansluitkabels niet bijgeleverd; zie hiervoor de speciale AdderView Secure KVM-linkkabels.

- * Tempest gekwalificeerd en EAL4+ gecertificeerd.
- * Aanpassingsveilige behuizing.
- * Zowel behuizing als datakanalen zijn elektromagnetisch geïsoleerd.

Technische specificaties

Aansluitingen (computer)	: 1x 26-pins HD D-Sub female
Aansluitingen (console)	: 1x 15-pins HD D-Sub female, 2x USB A female
Max. resolutie	: 1920x1200 @ 60Hz
Voeding	: 5V - 2,5 A (bijgeleverd)



Type nr.	Nr. fabrikant	Type
AD3101	AVSV1002	Adderview 2-poorts VGA KVM switch
AD3102	AVSV1004	Adderview 4-poorts VGA KVM switch
Benodigd		
AD4003	VSCD5	2x PS/2 linkkabel 1.8 m / Adderview Secure VGA
AD4005	VSCD7	2x USB linkkabel 1.8 m / Adderview Secure VGA
AD4004	VSCD6	1x USB linkkabel 1.8 m / Adderview Secure VGA

ADDERVIEW SECURE VGA KVM SWITCH ENHANCED

De hoogste mate van betrouwbaarheid vindt u in deze KVM switch uit de AdderView Secure KVM reeks. Alle switches in deze reeks voldoen aan de Tempest-standaard en hebben een Common Criteria EAL4+ certificering. Naast de mogelijkheid om een SmartCard reader aan te sluiten en te gebruiken, zijn deze switches uitgerust met een uitgebreidere bescherming tegen inbreuk op de switch in de vorm van een continue controle op aanpassingen aan de switch, circuit en behuizing. Ook heeft de Enhanced-versie de mogelijkheid om de echtheid van de switch te verifiëren aan de hand van een op te vragen certificaat.



Aansluitkabels worden niet bijgeleverd. Zie hiervoor de AdderView Secure KVM linkkabels

- * Tempest gekwalificeerd en EAL4+ gecertificeerd.
- * Aanpassingsveilige behuizing.
- * Zowel de behuizing als de datakanalen elektromagnetisch geïsoleerd.
- * Ondersteuning SmartCard reader.
- * Geavanceerde aanpassingsbeveiliging.

Technische specificaties

Aansluitingen (computer)	: 1x 26-pins HD D-Sub female)
Aansluitingen (console)	: 1x 15-pins HD D-Sub female, 3x USB A female
Max. resolutie	: 1920x1200 @ 60 Hz
Voeding	: 5V - 2,5 A (bijgeleverd)



Type nr.	Nr. fabrikant	Type
AD3103	AVSC1102	Adderview 2-poorts VGA KVM switch enhanced
AD3104	AVSC1104	Adderview 4-poorts VGA KVM switch enhanced
Benodigd		
AD4003	VSCD5	2x PS/2 linkkabel 1.8 m / Adderview Secure VGA
AD4005	VSCD7	2x USB linkkabel 1.8 m / Adderview Secure VGA
AD4004	VSCD6	1x USB linkkabel 1.8 m / Adderview Secure VGA

ADDERVIEW SECURE DVI KVM SWITCH STANDARD

Betrouwbaarheid is de hoofdgedachte in de Adder Secure KVM switches reeks, maar er is ook rekening gehouden met een moderne videointerface. Dit in de vorm van dual-link DVI-I aansluitingen op deze switch. Hierdoor is het mogelijk om computers met zowel een digitaal als analoog videosignaal aan te sluiten. Daarbij laat de hoge bandbreedte van dual-link DVI een maximale resolutie van 2560x1600 toe.

Dit maakt deze switch de beste keuze in een grafisch veeleisende omgeving, waar de betrouwbaarheid van de switch zeer belangrijk is. De KVM switch voldoet aan de hoge eisen die in de Tempest-standaard gesteld worden. Ook is per switch een Common Criteria EAL4+ certificaat beschikbaar. Zo voldoet de switch in veel gevallen aan de eisen die gesteld worden binnen een kritische omgeving.

- * Tempest gekwalificeerd en EAL4+ gecertificeerd.
- * Veilige behuizing.
- * Zowel de behuizing als de datakanalen zijn elektromagnetisch geïsoleerd.
- * Zeer geschikt voor veeleisende videotoepassingen.

Technische specificaties

Aansluitingen (computer)	: 1x dual-link DVI-I (female), 1x USB B female, 1x 3.5mm jack female
Aansluitingen (console)	: 1x dual-link DVI-I (female), 2x USB A female, 1x 3.5mm jack female
Max. resolutie	: 2560x1600 @ 60Hz
Voeding	: 5V - 2 A (bijgeleverd)



Type nr.	Nr. fabrikant	Type
AD3105	AVSD1002	2-poorts Adderview DVI KVM switch
AD3106	AVSD1004	4-poorts Adderview DVI KVM switch

ADDERVIEW SECURE KVM LINK KABEL

Aansluitkabels voor het aansluiten van computers op AdderView Secure VGA KVM switches.

Technische specificaties

Aansluiting (KVM switch)	: 1x 26-pins HD D-Sub male
--------------------------	----------------------------



Type nr.	Nr. fabrikant	Type
AD4003	VSCD5	2x PS/2 linkkabel 1.8 m / Adderview Secure VGA
AD4004	VSCD6	2x USB linkkabel 1.8 m / Adderview Secure VGA
AD4005	VSCD7	1x USB linkkabel 1.8 m / Adderview Secure VGA
Benodigd		
AD3103	AVSC1102	4-poorts Adderview VGA KVM switch enhanced
AD3104	AVSC1104	2-poorts Adderview VGA KVM switch enhanced
AD3101	AVSV1002	2-poorts Adderview VGA KVM switch
AD3102	AVSV1004	4-poorts Adderview VGA KVM switch

SOHO KVM SWITCHING

DISPLAYPORT/USB KVM SWITCH + AUDIO

Deze DisplayPort/USB KVM switch met audio maakt het mogelijk om PC's, audiokanalen en hubpoorten te schakelen per computer. De twee extra USB 2.0-poorten op de achterzijde van de switch maken het mogelijk voor de verbonden computers om USB-apparatuur te delen.

- * True Transparent USB.

Technische specificaties

Aansluitingen (console)	: 1x DisplayPort female, 4x USB A female, 2x 3,5 mm stereo jack
Aansluitingen (computer)	: 1x DisplayPort female, 1x USB B female, 2x 3,5 mm stereo jack
Switching methode(s)	: Hot-key en knop op de voorkant
Max. resolutie	: 2560x1600
Voeding	: 9V DC, 1 A (extern, bijgeleverd)



Type nr.	Type
AB7981	2-poorts DisplayPort KVM switch
AB7983	4-poorts DisplayPort KVM switch

HDMI / USB KVM SWITCH

Met deze 4-poorts HDMI/USB switch bent u in staat om computers met slechts 1 HDMI monitor en USB keyboard en muis te beheren. Met wel 4 extra USB-poorten, naast deze voor muis en toetsenbord, is de KVM switch extra makkelijk te gebruiken in situaties met veel verschillende USB-apparaten.

* True Transparent USB.

Technische specificaties

Aansluitingen (console)	: 1x HDMI female, 6x USB A female
Aansluitingen (computer)	: 1x HDMI female, 1x USB B female
Switching methode(s)	: Hot-key en knop op de voorkant.
Max. resolutie	: 1920x1200
Voeding	: 5V DC, 3 A (extern, bijgeleverd)

Type nr.	Type
AB7979	4-poorts HDMI KVM switch



COMPACTE HDMI / USB KVM SWITCH

Een zeer compacte KVM switch voor computers en een console met een HDMI-aansluiting en USB muis en toetsenbord en twee USB-poorten voor andere USB-apparaten.

* True Transparent USB.

Technische specificaties

Aansluitingen (console)	: 1x HDMI female, 4x USB A female
Aansluitingen (computer)	: 1x HDMI female, 1x USB B female
Switching methode(s)	: Hot-key en enkele schakelknop
Max. resolutie	: 1920x1200
Voeding	: 5V DC, 2 A (extern, bijgeleverd)

Type nr.	Type
AB7977	2-poorts HDMI KVM switch



DVI-VGA / USB DUAL HEAD KVM SWITCH + AUDIO

Met een hoge ondersteunde resolutie en dual head videoaansluitingen, een VGA- en DVI-aansluiting, onderscheidt deze KVM switch zich van de rest. Het is dus mogelijk om computers te beheren die een DVI-aansluiting, VGA-aansluiting of beide hebben. Daarnaast heeft de KVM switch aansluitingen voor USB muis en toetsenbord, twee andere USB-apparaten, een microfoon en speaker aansluiting.

* True Transparent USB

Technische specificaties

Aansluitingen (console)	: 1x HD D-sub 15-pins female, 1x DVI-D female, 4x USB A female, 2x 3,5 mm stereo jack
Aansluitingen (computer)	: 1x HD D-Sub 15-pins female, 1x DVI-D female, 1x USB B female, 2x 3,5 mm stereo jack
Switching methode(s)	: Hot-key en knop aan de voorkant
Max. resolutie	: 2560x1600 (digitaal) / 2048x1536 (analoog)
Voeding	: 9V DC, 1.6 A (extern, bijgeleverd)

Type nr.	Type
AB7973	2-poorts DVI-VGA dual-head KVM switch
AB7975	4-poorts DVI-VGA dual-head KVM switch



DVI / USB KVM SWITCH + AUDIO

Sluit meerdere computers met DVI, USB en audio aan op de KVM switch om deze zo via één console te bedienen.

* True Transparent USB

Technische specificaties

Aansluitingen (console)	: 1x DVI-D female, 4x USB A female, 2x 3,5 mm stereo jack
Aansluitingen (computer)	: 1x DVI-D female, 1x USB B female, 2x 3,5 mm stereo jack
Switching methode(s)	: Hot key en knop op de voorzijde
Max. resolutie	: 1920x1200
Voeding	: 9 V DC, 1 A (extern, bijgeleverd)

Type nr.	Type
AB7969	2-poorts DVI KVM switch
AB7971	4-poorts DVI KVM switch



DVI / USB KVM SWITCH

Wanneer een groot aantal computers met DVI video-aansluiting en USB muis en toetsenbord bediend moet worden, kan deze switch uitkomst bieden. In plaats van iedere computer afzonderlijk uit te rusten met een console, is één console met deze KVM switch afdoende.

Technische specificaties

Aansluitingen (console)	: 1x DVI-D female, 2x USB A female
Aansluitingen (computer)	: 1x DVI-D female, 1x USB B female
Switching methode(s)	: OSD hot key en knop op de voorkant
Max. resolutie	: 1920x1200
Voeding	: AC 100-240V (intern)



Type nr.	Type
AB0003	8-poorts DVI KVM switch
AB0004	16-poorts DVI KVM switch

COMPACTE DVI / USB KVM SWITCH + AUDIO

Deze zeer compacte KVM switch is erg geschikt wanneer een gebruiker twee computers dient te beheren. Normaal heeft u daarvoor twee sets schermen, muizen en toetsenborden nodig. Nu is één console voldoende. Daarnaast is er ook de mogelijkheid tot het aansluiten van twee andere USB-apparaten, een microfoon en een luidsprekerzet.

* True Transparent USB.

Technische specificaties

Aansluitingen (console)	: 1x DVI-I female, 4x USB A female, 2x 3,5 mm stereo jack
Aansluitingen (computer)	: 1x DVI-I female, 1x USB B female, 2x 3,5 mm stereo jack
Switching methode(s)	: Hot key en een enkele switchknop
Max. resolutie	: 1920x1200
Voeding	: 5V DC, 2 A (extern, bijgeleverd)



Type nr.	Type
AB7963	DVI / USB KVM switch + audio

DVI / USB KABEL KVM SWITCH

Deze 2-poorts compacte DVI/USB switch draagt zorg voor een eenvoudige verbinding tussen twee computers. Zodra u wilt schakelen naar de andere computer, drukt u eenvoudig op het knopje. Ook is software bijgeleverd om te kunnen schakelen. De USB-poorten op de switch zijn transparant, waardoor ook andere apparaten dan een muis en keyboard kunnen worden aangesloten.

Technische specificaties

Aansluitingen console	: 1x DVI-I female, 2x USB A 2.0 female, 2x 3.5mm jack female
Aansluitingen systeem	: 1x DVI-I male, 1x USB A 2.0 male, 2x 3,5 mm jack male
Max. resolutie	: 1920x1200
Voeding	: Bus powered



Type nr.	Type
AB7966	2-poorts DVI/USB kabel KVM switch

VGA / PS/2 + AUDIO USB KVM SWITCH

Met deze handige KVM switch kunt u 2 of 4 computers bedienen vanaf één werkplek. Dankzij de ingebouwde muis- en toetsenbordemulatie worden de computers probleemloos opgestart. Ook kunnen de kabels verwisseld worden terwijl de KVM switch en de computer aan staan. Door middel van een toetscombinatie kunt u zeer eenvoudig schakelen naar een andere computer. Met de ingebouwde USB switch kunt u switchen naar de computer waarop u uw USB-apparatuur wilt gebruiken. Er zijn geen extra kabels en een externe voeding nodig.

* Ondersteunt hoge resoluties tot aan 1920x1440.

* Diverse methodes om PC's te selecteren.

Technische specificaties

Aansluitingen console	: 2x USB A, 2x PS/2 6-pins female, 1x HD-D-Sub 15-pins female, 2x 3,5 mm jack female
Aansluitingen systeem	: 2x USB B, 2x PS/2 6-pins female, 1x HD-D-Sub 15-pins female, 2x 3,5 mm jack female
Max. resolutie	: 1920x1440
Voeding	: 9V DC, 500 mA (optioneel, standaard bus powered)



Type nr.	Aantal poorten
AB7141	2-poorts
AB7143	4-poorts

VGA / PS/2 - USB 19" KVM SWITCH

Deze KVM switch is een schaalbare oplossing en is bij uitstek geschikt voor het midden- en kleinbedrijf. De switch ondersteunt zowel PS/2 als USB keyboards en muizen en wordt bediend met druktoetsen, hot key-combinaties of OSD. De switch is tot aan 8 lagen cascadeerbaar middels een separate cascadepoort. Hierdoor kunnen tot aan 128 PC's aangesloten worden.

- * Diverse methoden om PC's te schakelen.
- * Hoge resoluties tot aan 2048x1536.
- * Robuust en duurzaam ontwerp.
- * Cascadeerbaar.

Technische specificaties

Aansluitingen console	: 2x USB A female, 2x PS/2 6-pins female, 1x HD-D-Sub 15-pins female
Aansluitingen systeem	: 4/8/16x HD D-Sub 15-pins female
Max. resolutie	: 2048x1536
Voeding	: 9V DC, 1 A (extern, bijgeleverd)

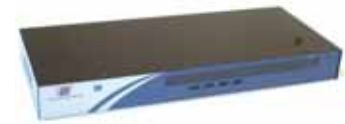

Type nr.	Aantal poorten
AB7984	4-poorts
AB7988	8-poorts
AB7996	16-poorts
Benodigd	Lengte
AK7980	1,80 m
AK7982	5,00 m
AK7981	3,00 m

KVM SYSTEEMKABEL VOOR AB7984, AB7988 EN AB7996

Systeemkabel professionele KVM switch, t.b.v. AB7984, AB7988 en AB7996.

Technische specificaties

Gebruik	: Voor AB7984, AB7988, AB7996
---------	-------------------------------



Type nr.	Lengte
AK7980	1.80 m
AK7981	3.00 m
AK7982	5.00 m

VGA / USB - PS/2 KVM SWITCH

Deze KVM switch schakelt VGA-, keyboard- en muissignalen alsmede audio line-in en line-out. De switch is te bedienen middels drukknoppen of hot keycombinaties. Er zijn geen extra kabels en externe voeding nodig. De maximale resolutie is 2048x1536.

- * Hoge resoluties tot aan 2048x1536.
- * Diverse methodes om PC's te selecteren.

Technische specificaties

Aansluitingen console	: 2x USB 1.1 A female, 2x PS/2 6-pins female, 1x HD-D-Sub 15-pins female, 2x 3.5 mm jack female
Aansluitingen systeem	: 1x HD-D-Sub 15-pins female, 2x 3.5 mm jack female
Max. resolutie	: 2048x1536
Voeding	: 5V DC, 2 A (extern, bijgeleverd)

Type nr.	Aantal poorten
AB7952	2-poorts
AB7954	4-poorts



COMPACTE VGA / USB KVM SWITCH

Deze KVM switch schakelt VGA-, keyboard- en muissignalen alsmede audio line-in en line-out. De switch is te bedienen middels drukknoppen of hot keycombinaties. Bijgeleverd zijn extra kabels en een externe voeding. De maximale resolutie is 2048x1536.

- * Onafhankelijk/tegelijktijdig schakelen van PC- en audiokanaal.
- * Hoge resoluties tot aan 2048x1536.
- * USB powered.

Technische specificaties

Aansluitingen console	: 2x USB A female, 1x HD-D-Sub 15-pins female, 2x 3.5 mm jack female
Aansluitingen systeem	: 2x USB A female, 2x HD-D-Sub 15-pins female, 2x 3.5 mm jack female
Max. resolutie	: 2048x1536
Voeding	: Bus powered

Type nr.	Aantal poorten
AB7942	2-poorts
AB7944	4-poorts



VGA / USB FLEXIBELE KVM SWITCH

Deze 2-poorts compacte VGA/USB switch draagt zorg voor een eenvoudige verbinding tussen twee computers. Zodra u wilt schakelen naar de andere computer, drukt u eenvoudig op het knopje. Ook is software bijgeleverd om daadwerkelijk te kunnen schakelen. De USB-poorten op de switch zijn transparant, waardoor ook andere apparaten behalve een muis en keyboard kunnen worden aangesloten.

Technische specificaties

Aansluitingen console	: 1x HD D-Sub 15-pins female, 1x USB 2.0 A female, 2x 3.5 mm jack female
Aansluitingen systeem	: 1x HD D-Sub 15-pins male, 1x USB 2.0 A male, 2x 3.5 mm jack male
Max. resolutie	: 2048x1536
Voeding	: Bus powered



Type nr.	Type
AB7964	2-poorts VGA/USB kabel KVM switch

CAT5 KVM SWITCH

Deze CAT5 KVM switch is geschikt voor gebruik in moderne datacenters. De switch beschikt over een cascade-mogelijkheid waardoor de totale capaciteit kan worden vergroot tot 256 poorten (tot 8 lagen). Dankzij de dual remote consolefunctionaliteit kunnen afstanden tot 100 meter worden overbrugd, waardoor twee admins op 100 meter afstand kunnen werken op de remote consoles.

- * SMS alarmsysteem voor statusreport.
- * Cascadeerbaar tot 256 poorten.
- * 19" rackmonteerbaar.

Technische specificaties

Aansluitingen console	: 1x voor locale console, 1x voor module console
Aansluitingen systeem	: 8/16x RJ-45 UTP female
Systeemkabel	: RJ-45 UTP
Max. lengte systeemkabel	: 100 m
Voeding	: 9V DC, 2 A (extern, bijgeleverd)



Type nr.	Type
AB7998	8-poorts dual console KVM switch
AB7999	16-poorts dual console KVM switch
Benodigd	Type
AB7993	PS/2 Module
AB7997	USB Module

CAT5 KVM SWITCH COMPUTERMODULE

CAT5 Computer module voor de CAT5 KVM switch (AB7998, AB7999).



Type nr.	Type
AB7993	PS/2 Module
AB7997	USB Module

COMPACTE VGA / PS/2 KVM SWITCH

Met deze switch kunt u twee computers te bedienen met slechts één toetsenbord, monitor en muis. Het schakelen tussen twee computers gaat eenvoudig en comfortabel met een toetsenbord. Via de auto-scanfunctie schakelt de switch met een instelbare interval tussen computers. Dit is ideaal wanneer op beide computers bedrijfskritische toepassingen actief zijn.

- * Ondersteunt alle PS/2 muizen en toetsenborden.
- * Emulatie voor foutloos opstarten.
- * Eenvoudige installatie.

Technische specificaties

Aansluitingen systeem	: PS/2 6-pins male, HD D-Sub 15-pins male
Aansluitingen console	: PS/2 6-pins male, HD D-Sub 15-pins male

Type nr.	Aantal systemen
EM1033	2



VGA / PS/2 KVM SWITCH

Deze 4-poorts KVM switch stelt u in staat 4 computers te bedienen vanaf 1 centrale werkplek. De switch is volledig te besturen middels een toetsenbord. De switch beschikt over emulatie voor toetsenbord en muis, waardoor de aangesloten computers altijd probleemloos worden opgestart. Het product is uitgevoerd in een metalen behuizing. Een voeding is niet nodig en de benodigde bekabeling wordt bijgeleverd.

- * Inclusief kabels.
- * Eenvoudige installatie.
- * Vijf jaar garantie.
- * Toegankelijke helpdesk.
- * Nederlandse handleiding.



Technische specificaties

Type	: 4-poorts KVM switch
Max. resolutie	: 1920x1440
Aansluitingen console	: 2x PS/2 6-pins female (muis, toetsenbord)
Aansluitingen systeem	: HD D-Sub 15-pins female
Voeding	: Bus powered



Type nr.	Aantal systemen
AB7105	4

2-POORTS INTELLIGENTE KVM SWITCH + AUDIO

Deze 2-poorts KVM switch met audio stelt u in staat om twee computers te bedienen vanaf één centrale werkplek. Naast gebruik van twee computers met slechts één monitor, keyboard en muis, stelt deze switch u ook in staat om het audiosignaal van beide computers te beluisteren via een enkele speakerset. Tevens is het mogelijk om andere USB-apparaten te delen.

- * Inclusief gemonteerde kabels.
- * Eenvoudige installatie.
- * Vijf jaar garantie.
- * Toegankelijke helpdesk.
- * Nederlandse handleiding.



Technische specificaties

Aansluitingen console	: 2x USB A female, 1x HD D-Sub 15-pins female, 2x 3.5 mm jack (audio en mic)
Aansluitingen systeem	: 1x USB 2.0 A female
Max. resolutie	: 1920x1440
Voeding	: Bus powered



Type nr.	Type
EM1037	2-poorts KVM switch

KVM LADES

SINGLE-RAIL LCD KVM RACKCONSOLE MET MODULAIRE KVM SWITCH

Beheer een systeem of meerdere systemen via deze opklapbare 19" rackconsole. In de rackconsole is de mogelijkheid om een KVM switchmodule te plaatsen. Op deze manier is de rackconsole niet voor één systeem, maar voor meerdere systemen te gebruiken, afhankelijk van de geplaatste module. Deze modules zijn separaat verkrijgbaar. Daarnaast wordt de rackconsole zonder toetsenbord geleverd; deze toetsenborden met verschillende toetsenindelingen zijn ook separaat verkrijgbaar. Dit modulaire systeem biedt een hoge graad aan flexibiliteit.

- * Uit te breiden met KVM switchmodule om meerdere systemen te beheren.
- * Ondersteunt 17 verschillende keyboardtalen.
- * Bright Active TFT display.
- * Inclusief kabels, voedingsadapter en montagemateriaal.



Technische specificaties

Video	: 1x HD D-Sub 15-pins female
Muis/toetsenbord	: 2x PS/2 MiniDin 6-pins, 1x USB
Muistype	: Touchpad
Max. resolutie	: 1024x768 (XGA)
Panel type	: Active Matrix TFT LCD

Type nr.	Type
AB2701	15 inch single-rail rack-console
AB2702	17 inch single-rail rack-console
AB2703	19 inch single-rail rack-console

Benodigd	
AB2712	Toetsenbord ES layout
AB2710	Toetsenbord USA layout
AB2711	Toetsenbord BE layout

DUAL-RAIL LCD KVM RACKCONSOLE MET MODULAIRE KVM SWITCH

De dubbele railsuitvoering geeft een rackconsole de extra functionaliteit om een scherm afzonderlijk van het toetsenbord-/touchpaddeel te schuiven. Op deze manier kan het scherm uitgeklaapt blijven zonder dat het toetsenbord-/touchpaddeel uit het rack steekt. Dit kan zeer handig zijn bij applicaties die continu in de gaten gehouden moeten worden. Daarnaast is in de rackconsole de mogelijkheid om een KVM switchmodule te plaatsen. Zo krijgt de rackconsole KVM switchingfunctionaliteit. Deze modules zijn separaat verkrijgbaar. Ook wordt de rackconsole zonder toetsenbord geleverd; deze toetsenborden met verschillende toetsenindelingen zijn ook separaat verkrijgbaar.

- * Ondersteunt 17 keyboardtalen.
- * Bright Active TFT display.
- * Uit te breiden met KVM switchmodule om meerdere systemen te beheren
- * Inclusief kabels, voedingsadapter en montage materiaal.

Technische specificaties

Video	: 1x HD D-Sub 15-pins female
Muis/keyboard	: 2x PS/2 MiniDin 6-pins, 1x USB
Muistype	: Touchpad
Max. resolutie	: 1280x1024 (SXGA)
Schermtyp	: Active Matrix TFT LCD

Type nr.	Type
AB2705	15 inch dual-rail rack-console
AB2706	17 inch dual-rail rack-console
AB2707	19 inch dual-rail rack-console
Benodigd	
AB2712	Toetsenbord ES layout
AB2710	Toetsenbord USA layout
AB2711	Toetsenbord BE layout



19" TOETSENBORDLADE

Deze toetsenbordlade kan worden gemonteerd in een 19" rack. De lade gebruikt slechts 1HE installatieruimte. De lade wordt geleverd zonder toetsenbord, waardoor u de keuze heeft in het toepassen van een toetsenbordmodule met de gewenste layout.

- * Inclusief montage materiaal.

Technische specificaties

Muis/toetsenbord aansluitingen	: 2x PS/2 male
Afmetingen (L x B x H)	: 431 x 451 x 44

Type nr.	Type
AB2532	1 HE Keyboard lade
Benodigd	
AB2712	Toetsenbord ES layout
AB2710	Toetsenbord USA layout
AB2711	Toetsenbord BE layout



TOETSENBORD VOOR KVM RACKCONSOLE

Dit toetsenbord is geschikt voor gebruik in de single-rail en dual-rail KVM consoles. Dankzij dit systeem is de rackconsole nooit landsafhankelijk.



Type nr.	Type
AB2710	Toetsenbord USA layout
AB2711	Toetsenbord BE layout
AB2712	Toetsenbord ES layout
Benodigd	
AB2702	17 inch single-rail rack-console
AB2701	15 inch single-rail rack-console
AB2703	19 inch single-rail rack-console
AB2706	17 inch dual-rail rack-console
AB2705	15 inch dual-rail rack-console
AB2707	19 inch dual-rail rack-console
AB2532	1 HE Keyboard lade

KVM OVER TWISTED PAIR SWITCH MODULE VOOR KVM RACKCONSOLES

Breid een KVM rackconsole uit met deze switchmodule. De module is uitgerust met RJ-45 aansluitingen waar standaard twisted pairbekabeling (CAT5E, CAT6, etc.) voor gebruikt kan worden. Aan de systeemzijde worden de apart verkrijgbare systeemmodules gebruikt om systemen aan te sluiten. Op deze manier zijn lange afstanden met flexibele bekabeling te realiseren.

- * Ruimtebesparend.
- * Uitbreidbaar naar 2 gebruikers.
- * Optionele IP-toegang.



Technische specificaties

PC poort connector	: RJ-45
Max. afstand switch - server	: 40 m
Max. videoresolutie lokaal	: 1920x1440
Bediening	: OSD, hot key

Type nr.	Type
AB2590	8-poorts TP switch module
AB2592	16-poorts TP switch module
AB2594	32-poorts TP switch module
Benodigd	
AB2706	17 inch dual-rail rack-console
AB2705	15 inch dual-rail rack-console
AB2707	19 inch dual-rail rack-console
AB2702	17 inch single-rail rack-console
AB2701	15 inch single-rail rack-console
AB2703	19 inch single-rail rack-console
AB1830	Combi systeem module

KVM AANSLUITKABEL VOOR KVM SWITCH PS/2 - USB

Aansluitkabel voor KVM switch USB en PS/2.

- * Universele kabel USB en PS/2.

Technische specificaties

Connector	: USB + PS/2
-----------	--------------



Type nr.	Type
AK1832	KVM aansluitkabel 1,80 m
AK1833	KVM aansluitkabel 3,00 m
Benodigd	
AB2580	8-poorts switch module
AB2582	16-poorts switch module

KVM SWITCH MODULE VOOR KVM RACKCONSOLE

Deze modules zijn bruikbaar in het moduleslot dat aanwezig is op de KVM rackconsoles. De module is uitgerust met een enkele HD D-Sub 15-pins aansluiting per systeem. Op deze aansluitingen zijn de apart verkrijgbare KVM aansluitkabels te gebruiken waarmee de systemen aangesloten worden.

- * Ruimtebesparend.
- * Uitbreidbaar naar 2 gebruikers.
- * Optionele IP-toegang.



Technische specificaties

PC poort connector	: HD D-Sub 15-pins female
Max. afstand switch - server	: 15 m
Max. videoresolutie lokaal	: 1920x1440
Bediening	: OSD, hot key

Type nr.	Type
AB2580	8-poorts switch module
AB2582	16-poorts switch module
Benodigd	
AB2706	17 inch dual-rail rack-console
AB2705	15 inch dual-rail rack-console
AB2707	19 inch dual-rail rack-console
AB2702	17 inch single-rail rack-console
AB2701	15 inch single-rail rack-console
AB2703	19 inch single-rail rack-console
AK1832	KVM aansluitkabel 1,80 m
AK1833	KVM aansluitkabel 3,00 m

SYSTEMMODULE VOOR KVM OVER TWISTED PAIR SWITCHMODULE

Adapter voor twisted pair KVM switchmodule. Geschikt voor USB- en PS/2-uitvoering. Per aan te sluiten server is één adapter nodig.

- * Hot pluggable.

Technische specificaties

Te gebruiken kabel : CAT5, CAT5E, CAT6
Max. afstand tot switch : 40 m



Type nr.	Type
AK1830	Combi systeem module
Benodigd	
AB2590	8-poorts TP switch module
AB2592	16-poorts TP switch module
AB2594	32-poorts TP switch module

IP TOEGANGSMODULE VOOR KVM SWITCH MODULE

Breid een KVM switchmodule voor rackconsoles uit met IP-functionaliteit. Op deze manier is het beheer van aangesloten systemen niet meer gelimiteerd tot rackconsoles. De systemen zijn dan te beheren via een web-browser op een systeem dat een IP-verbinding met de module heeft.

- * Kostenbesparend.

Technische specificaties

Connector : RJ-45
Max video resolutie : 1280x1024
Beveiliging : 256 bit SSL, certificaatmanagement



Type nr.	Type
AB2595	IP toegang module
Benodigd	
AB2580	8-poorts switch module
AB2582	16-poorts switch module
AB2590	8-poorts TP switch module
AB2592	16-poorts TP switch module
AB2594	32-poorts TP switch module

TWISTED PAIR AANSLUITMODULE VOOR KVM SWITCHMODULE

Deze module realiseert een RJ-45 aansluiting op een KVM switchmodule zodat een R-Box consolemodule op lange afstand aangesloten kan worden. Op deze manier is het beheer van aangesloten systemen niet meer gelimiteerd tot een rackconsole.

- * Beheer op afstand.
- * Uit te breiden naar 2 gebruikers.
- * Eenvoudige installatie.

Technische specificaties

Connector : RJ-45
Max. videoresolutie : 1280x1024
Maximale lengte : 300 m



Type nr.	Type
AB2596	Twisted pair aansluiting module
Benodigd	
AB2580	8-poorts switch module
AB2582	16-poorts switch module
AB2590	8-poorts TP switch module
AB2592	16-poorts TP switch module
AB2594	32-poorts TP switch module

R-BOX CONSOLE MODULE

In combinatie met de twisted pair aansluitmodule voor de rack console KVM switch module maakt de R-Box console module het mogelijk voor de gebruiker om systemen, welke aangesloten zijn op de KVM switch module, op afstand te beheren. De R-Box console module en aansluitmodule zijn verbonden door middel van een twisted pair kabel, zoals CAT5E, van max. 150 meter. De R-Box console module kan niet alleen aangesloten worden op de KVM switchmodule, met de 3-in-1 aansluitkabel kan ook nog eens een lokaal systeem aangesloten en beheerd worden. De gebruiker kan dan tussen het lokale systeem en de KVM switchmodule op afstand schakelen.



Technische specificaties

Aansluitingen (systeem)	: 1x HD D-sub 15-pin female, 2x USB A female (op 3-1 cable)
Voeding	: 9V DC, 500 mA (extern, bijgeleverd)
Max. resolutie	: 1680 x 1050
Max. lengte systeemkabel	: 150 m
Systeemkabel	: Twisted pair (CAT5E, CAT6, etc.)
Aansluitingen (console)	: 1x HD D-sub 15-pin female, 2x USB A female

Type nr.
KM1100

IP KVM GATEWAYS

ADDERLINK IPEPS

Een krachtig en flexibel KVM over IP-product. Met de AdderLink iPEPS heeft u toegang tot uw server via het internet of locale netwerk. De AdderLink iPEPS gebruikt Real VNC software die speciaal is ontwikkeld voor een veilige en hoge kwaliteit KVM over IP-toepassing. Een optionele voeding is beschikbaar (AD1118).

- * Standaard definities aanwezig voor alle Adder en meest gangbare 3rd party KVM switches.
- * Voeding via de PS/2-poort.

Technische specificaties

Max. resolutie	: 1600x1200
Computeraansluiting	: HD D-Sub 15-pins female, keyboard/muis : mini-DIN 6-pins female
Netwerkaansluiting	: RJ-45 10/100 Mbps auto-sensing
Voeding	: 5V DC, 2.5 A (optioneel, niet bijgeleverd, AD1118)



Type nr.	Nr. fabrikant	Type
AD1900	AL-IPEPS	KVM IP gateway
AD1902	AL-IPEPS-DA	KVM IP gateway + lokale console

EXTRACONSOLE BOX KVM CONSOLE ADAPTER

Met de ExtraConsole Box is het mogelijk om op een enkele computer tot aan 4 extra consoles aan te sluiten. De Extraconsole Box maakt verbinding met de computer via USB of IP. Deze wordt op de computer geactiveerd. Op de Extraconsolebox kan dan scherm, muis, toetsenbord, microfoon en luidsprekerset aangesloten worden en zo heeft u een extra console waarmee de computer bediend kan worden.

- * Realiseer tot 4 extra consoles op een computer

Technische specificaties

Netwerk aansluiting	: 10 / 100 / 1000 Mb auto-sensing
Aansluitingen (console)	: 1x video, 2x USB A female, 2x 3,5 mm stereo jack
Computerverbinding	: USB of IP



Type nr.	Nr. fabrikant	Type
AB0005	MACND-G90	ExtraConsole Box DVI
AB0006	MACNA-G90	ExtraConsole Box VGA

USB NAAR PS/2 CONVERTER

Deze converter van Eminent stelt u in staat om zowel een PS/2 keyboard als muis aan te sluiten op een USB-poort.

- * Drivers niet benodigd.
- * Vijf jaar garantie.
- * Toegankelijke helpdesk.
- * Meertalige handleiding.

Technische specificaties

Aansluitingen (toetsenbord/muis) : 2x PS/2 (female)
 Aansluitingen (computer) : Aansluitingen (computer)



Type nr.	Nr. fabrikant	Invoer interface
SB2080	SB2080	USB A male

ADDER KMU2P USB / PS/2 CONVERTER



Type nr.	Nr. fabrikant	Type
AD9061	KMU2P	KMU2P USB PS/2 converter

VOEDINGSADAPTER VOOR ADDER-APPARATEN

Deze adapter is specifiek ontworpen voor gebruik in combinatie met Adder-producten die een adapter met dit voltage/ampere gebruiken. De adapter kan als vervanging of voor optioneel gebruik dienen.



Type nr.	Nr. fabrikant	Type
AD1118	PSU-IEC 5V/2.5A	5V, 2.5A voedingsadapter

KVM2USB

Dit KVM2USB product is een draagbaar, compact apparaat die een VGA-stream oppakt vanaf een bron-computer naar een laptop, terwijl de muis en het toetsenbord van de laptop geëmuleerd worden.

Technische specificaties

Connectoren : 1x HD D-Sub 15-pins (female), 1x USB mini B-type, 2 PS/2 connectoren
 Max. resolutie : 1280x1024



Type nr.	Type
EH8001	KVM2USB

PDU+ SERIE IP POWERSWITCH

De PDU+ IP powerswitch is een spanningschakelaar met één outlet die via een standaard internetbrowser te schakelen is. Nadat de PDU+ IP powerswitch is aangesloten op de netspanning en het netwerk, wordt automatisch een vrij IP-adres toegewezen. De powerswitch is zeer eenvoudig in gebruik, is te beveiligen met een wachtwoord en is daarmee ideaal voor kantoor- en thuisgebruik.

* Ideaal voor remote servermanagement.

Technische specificaties

Netwerkverbinding	: 10 Mbit 10 Base T (RJ-45)
Netwerkprotocol	: TCP/IP
Mogelijkheden	: Wachtwoordbeveiliging per outlet, LED indicatie per outlet, Instelbare tijdsvertraging per outlet bij opstarten
Schakelaar	: IP Controle
Max. wattage	: 2000 W
Max. voltage	: 230 V AC/16 A

Type nr.	Nr. fabrikant	Aantal aansluitingen
RN3056	IPPS001	1x Schuko



PLENTY

PDU+ SERIE 19" STOPCONTACTCENTRALE

De PDU+ serie bestaat uit zeer hoge kwaliteits 19" montagebare stopcontactcentrales welke zijn voorzien van extra's, zoals een thermische zekering, Ampèremeter, zekeringautomaat, etc. Deze spanningsloffen zijn gemaakt van hoge kwaliteit blank geanodiseerd aluminium en hebben 1,5 mm stalen beugels.

Technische specificaties

Montage	: 19 inch
Uitgangen	: 3x C13 voor, 9x C13 achter
Schakelaar	: Ja (verlicht)
Belasting	: Max. belasting 16 A/250V
Beveiliging	: Thermische zekering (10 A)
Controle	: Ampèremeter
Afmeting	: 438 x 132 x 43 mm (19") mm

Type nr.	Nr. fabrikant	Aantal aansluitingen
RN3053	PLP1014	12x C13



PLENTY

STROOMADAPTERS

UNIVERSELE LAPTOP VOEDINGSADAPTER

Met deze universele voedingsadapter heeft u altijd de juiste adapter bij de hand voor vrijwel elk model en type notebook. Dankzij de eenvoudig te verwisselen 'powertips' is deze voedingsadapter op elke notebook te gebruiken en kunt u snel en eenvoudig uw notebookaccu onderweg opladen. Wordt geleverd met 12 verwisselbare powertips.

Technische specificaties

Input waarden	: 100-240V AC/1,8 A 50/60 Hz
Output	: 16V DC 4,6 A/18V DC 4,2 A/19V DC 4,0 A/20V DC 3,8 A/24V DC 3,1 A
Bevat	: Met de universele powercord is de adapter ook te gebruiken op 110V

Type nr.	Invoer connector
BN9000	Euro stekker C7



UNIVERSELE LAPTOP AUTO-ADAPTER

Met deze universele auto-adapter heeft u altijd de juiste adapter bij de hand voor vrijwel elk model en type notebook. Dankzij de eenvoudig te verwisselen 'powertips' is deze auto-adapter op elke notebook te gebruiken en kunt u snel en eenvoudig uw notebookaccu onderweg opladen. Wordt geleverd met 12 verwisselbare powertips.

Technische specificaties

Inputwaarden	: 11-16V DC/8 A
Output	: 16V DC 4,5 A/16,4V DC 4,24 A/19V DC 3,79 A/20V DC 3,6 A/24V DC 3A

Type nr.	Invoer connector
BN9010	12 V autostekker



UNIVERSELE AUTOMATISCHE NOTEBOOKLADER 70 W

Deze universele notebooklader vervangt de originele adapter van een notebook. De Eminent EM3957 universele notebooklader is ontworpen voor eigenaars van netbooks en kleine notebooks. De adapter werkt met netbooks, notebooks en andere apparaten tot 70 W. Kies de plug die bij de notebook past en de EM3957 stelt automatisch zijn uitvoervoltage in.

Technische specificaties

AC Input : 100-240V, 1.5 A
 DC Output : 15V - 24V
 Kabellengte : 1,15 m



Type nr.	Type
EM3957	Universal Notebook Charger 70w

UNIVERSELE AUTOMATISCHE NOTEBOOKLADER 90 W

Deze universele notebooklader vervangt de standaard adapter van uw notebook. De Eminent EM3959 Universele Notebooklader is ontworpen voor eigenaren van kleine en middelgrote notebooks. De adapter werkt met netbooks en andere apparaten tot 90 W. Kies de plug die bij uw notebook past en de EM3959 stelt automatisch zijn uitvoervoltage in.

Technische specificaties

AC Input : 100-240V, 2 A
 DC Output : 12V-24V
 Kabellengte : 1.15 m



Type nr.	Type
EM3959	Notebook charger 90W

UNIVERSELE AUTOMATISCHE NOTEBOOKLADER 120W

Deze universele notebooklader vervangt de adapter die u bij uw notebook kreeg. De Eminent EM3960 Universele Notebooklader is door onze technici ontworpen voor eigenaren van middelgrote en grote notebooks. De adapter werkt met notebooks en andere apparaten tot 120 W. Kies de plug die bij uw notebook past en de EM3960 stelt automatisch zijn uitvoervoltage in.

Technische specificaties

AC Input : 100-240V, 2.5 A
 DC Output : 12V - 24V
 Kabellengte : 1.15 m



Type nr.	Type
EM3960	Notebook charger 120w

UNIVERSELE LAPTOPADAPTER 90W EN 10W USB LAADPOORT

De Eminent Laptopadapter (EM3969) zorgt voor de stroomvoorziening van uw laptop of netbook. Dankzij het compacte design is deze Eminent laptopadapter eenvoudig mee te nemen. De EM3969 is niet alleen een goede laptoplader, maar heeft ook een high power USB laadpoort welke 10 W vermogen levert. Door de high power USB laadpoort is de EM3969 geschikt voor het opladen van alle gangbare USB-apparatuur, inclusief de laatste generatie tabletcomputers.

* Geleverd met 11 stekkers.

Technische specificaties

AC Input : 100-240V
 DC Output : 12V-24V
 Kabellengte : 1.10



Type nr.	Type
EM3969	Slimline Notebook and USB charger

PDU MET SCHAKELAAR

Premium Line stopcontactcentrale voorzien van verlichte schakelaar en stevige, zwarte behuizing.

Aansluitkabel: 3x 1,5 mm²
 Lengtes aansluitkabels:
 BN1014: 2 meter
 BN1016, BN1018, BN1110: 3 meter
 BN1017: 5 meter

Technische specificaties

Aansluitingen : Geaarde Schuko female
 Aansluitplug : Geaarde Schuko male
 Kabeladers : 1,5 mm²



Type nr.	Nr. fabrikant	Aantal aansluitingen
BN1014	1155110014	4x Schuko
BN1016	1156110016	6x Schuko
BN1017	1158000016	6x Schuko
BN1018	1156110018	8x Schuko
BN1110	1156110010	10x Schuko

STROOMHASPEL

Draagbare stroomverdeler, voorzien van 4 geaarde veiligheidsstopcontacten.

- Behuizing: breukvast kunststof.
- Kabel: 3 meter 1,5 mm², oprolbaar.

Technische specificaties

Behuizing : Plastic
 Merk : Brennenstuhl
 Kabellengte : 3 m



Type nr.	Nr. fabrikant	Aantal aansluitingen
BN2134	1109230	4x Schuko

ECONOMY PDU

Economy line geaarde 6-voudige stopcontactcentrale, voorzien van 1,5 meter 3x 1,5 mm² kabel (BN1056 is voorzien van aan/uit-schakelaar).

Technische specificaties

Kabellengte : 1,5 m
 Merk : Brennenstuhl
 Outlets : Geaarde Schuko
 Kleur : Zwart



Type nr.	Nr. fabrikant	Aantal aansluitingen
BN1046	1159400	6x Schuko zonder schakelaar
BN1056	1159500	6x Schuko met schakelaar

PDU MET OVERSPANNINGSBEVEILIGING

Zeer hoge kwaliteit Premium Protect Line zesvoudige spanningslof met overspanningsbeveiligingsfunctie tot maximaal 60.000 A. Beschermt tegen indirecte blikseminslagen, spanningspieken en HF interferentie.

- * Overspanningsbeveiliging tot 60.000 A.
- * Zes kindveilige en stofdichte sockets.
- * Stevige aluminium behuizing.
- * Tien jaar garantie.



Technische specificaties

Kabellengte	: 3 m
Merk	: Brennenstuhl
Montage	: Wand
Outlets	: Geaarde Schuko



Type nr.	Nr. fabrikant	Aantal aansluitingen
BN2006	1391000603	6x Schuko

PDU MET NETFILTER EN OVERSPANNINGSBEVEILIGING

Premium Line stopcontactcentrale met overspanningsbeveiliging tot 30.000 A en ontstoringsfilter. Voorzien van verlichte schakelaar en 3 meter kabel. Tevens geschikt voor wandmontage.

- * Overspanningsbeveiliging tot 30.000 A.

Technische specificaties

Kabellengte	: 3 m
Merk	: Brennenstuhl
Montage	: Wand
Outlets	: Geaarde Schuko



Type nr.	Nr. fabrikant	Aantal aansluitingen
BN1006	1156000396	6x Schuko

KAISER HEAVY DUTY PDU MET SCHAKELAAR

Hoge kwaliteit en zeer robuuste serie stopcontactcentrales, uitstekend geschikt voor bedrijfs- en industriële toepassingen. De goed doordachte constructie zorgt er voor dat u zelfs bij het gebruik van adapters geen stopcontacten hoeft te verliezen.

- * Hoge kwaliteit en zeer robuust.
- * Harde PVC behuizing.

Technische specificaties

Kabellengte	: 3 m
Merk	: Kaiser
Outlets	: Geaarde Schuko
Schakelaar	: Ja (verlicht)
Kabel type	: H05 VV-F39 1,5 mm ² (VNVL) met aangespoten haakse randaarde steker



Type nr.	Nr. fabrikant	Aantal aansluitingen
RA1060	1001/ 6ZL NR639	6x Schuko
RA1080	1001/ 8ZL NR639	8x Schuko
RA1100	1001/10ZL NR639	10x Schuko
RA1120	1001/12ZL NR639	12x Schuko

KAISER PDU BELGISCH

Gelijk aan de internationale bovenstaande RA serie, echter voorzien van pen-aardring speciaal voor België.

- * Hard PVC profiel.
- * De PDU moet voorzien zijn van pen-aarde voor gebruik in België.

Technische specificaties

Kabellengte	: 3 m
Merk	: Kaiser
Outlets	: Geaarde Schuko Frans/Belgisch
Schakelaar	: Ja (verlicht)
Kabeltype	: H05 VV-F39 1,5 mm ² (VMvL) met aangespoten haakse randaarde steker



KAISER

Type nr.	Nr. fabrikant	Aantal aansluitingen
RB1040	1016/ 4ZL NR639	4x Belgisch contact
RB1060	1016/ 6ZL NR639	6x Belgisch contact
RB1080	1016/ 8ZL NR639	8x Belgisch contact
RB1100	1016/10ZL NR639	10x Belgisch contact
RB1120	1016/12ZL NR639	12x Belgisch contact

KAISER PDU VOOR 19" MONTAGE

Gelijk aan de RA1060, echter 19" monteerbaar.

- * Harde PVC behuizing.

Technische specificaties

Kabellengte	: 3 m
Merk	: Kaiser
Montage	: 19 inch
Outlets	: Geaarde Schuko
Schakelaar	: Ja (verlicht)
Kabeltype	: H05 VV-F39 1,5 mm ² (met aangespoten haakse randaarde steker)



KAISER

Type nr.	Nr. fabrikant	Aantal aansluitingen
RA1065	1001/6-19ZL639	6x Schuko

PLENTY PDU

Stopcontactcentrale zonder schakelaar. Wordt geleverd inclusief brackets voor horizontale/verticale montage.

- RN3000 lengte 224 mm 10"
- RN3001 lengte 330 mm
- RN3002 lengte 465 mm 19"
- RN3003 lengte 613 mm
- RN3062 lengte 465 mm 19" Voeding CEE1 Stekker 16 A/230V Blauw

Technische specificaties

Kabellengte	: 3 m
Montage	: Horizontaal/verticaal
Schakelaar	: Nee
Kleur	: Zwart
Kabeltype	: 1,5 mm ² kabel met randaarde steker
Outlets	: Geaarde Schuko
Belasting	: Max. belasting 16 A, 250V



PLENTY

Type nr.	Nr. fabrikant	Aantal aansluitingen
RN3000	PLA206-4	4x Schuko
RN3001	PLA290-6	6x Schuko
RN3002	PLA416-9	9x Schuko
RN3003	PLA584-12	12x Schuko
RN3062	PLA416-9-4CEE	9x Schuko

PLENTY PDU MET SCHAKELAAR

19" stopcontactcentrale met verlichte schakelaar. RN3005 lengte 465 mm 19".

* Inclusief bracket.

Technische specificaties

Montage	: Horizontaal/verticaal
Schakelaar	: Ja (verlicht)
Kabellengte	: 2,5 m
Kabeltype	: 1,5 mm ² kabel met aangegoten randaarde steker
Kleur	: Zwart
Outlets	: 8x Gearde Schuko
Belasting	: Max. belasting 16 A, 250V



PLENTY

Type nr.	Nr. fabrikant	Aantal aansluitingen
RN3005	PLA416-8S	8x Schuko

PLENTY PDU MET EXTRA STEKERRUIMTE

Stopcontactcentrale met extra ruimte tussen de contacten, ideaal voor adaptergebruik.

- RN3010 lengte 1156 mm
- RN3012 lengte 1654 mm

* Heeft extra ruimte tussen de contacten.
* Inclusief brackets.

Technische specificaties

Montage	: Verticaal
Kabellengte	: 2,5 m
Kabel type	: H05VV-F3G 1,5 mm ² kabel met aangegoten gearde plug
Kleur	: Zwart
Outlets	: Gearde Schuko
Belasting	: Max. belasting 16 A, 250V



PLENTY

Type nr.	Nr. fabrikant	Aantal aansluitingen
RN3010	PLA1130-13	13x Schuko
RN3012	PLA1634-19	19x Schuko

PLENTY PDU MET NETFILTER EN OVERSPANNINGSBEVEILIGING

Deze 19" stopcontactcentrale met netfilter en overspanningsbeveiliging wordt geleverd inclusief brackets.

- RN3016 lengte 465 mm 19"

Technische specificaties

Montage	: Horizontaal/verticaal
Outlets	: Gearde Schuko
Kabellengte	: 2,5 m
Kabeltype	: H05VV-F3G 1,50 mm ²
Kleur	: Zwart
Belasting	: Max. belasting 16 A, 250V



PLENTY

Type nr.	Nr. fabrikant	Aantal aansluitingen
RN3016	PLA416-6OSB	6x Schuko

PLENTY 19" PDU MET ZEKERINGSAUTOMAAT

Stopcontactcentrale met zekeringsautomaat, 16 A.

- RN3021 lengte 465 mm 19"

* Inclusief brackets.

Technische specificaties

Montage	: Horizontaal/verticaal 19"
Outlets	: Gearde Schuko
Belasting	: Max. belasting 16 A/250V
Kabellengte	: 2,5 m
Kabeltype	: H05VV-F3G 1,50 mm ² with Europlug
Kleur	: Zwart



PLENTY

Type nr.	Nr. fabrikant	Aantal aansluitingen
RN3021	PLA416-6Z16	6x Schuko

PLENTY PDU MET C13 OUTLETS

Deze stopcontactcentrale met randaarde en C13 outlets wordt geleverd inclusief brackets.

- RN3030 lengte 465 mm 19"
- RN3031 lengte 465 mm 19"

Technische specificaties

Montage	: Horizontaal/verticaal
Kabellengte	: 2,5 m
Kabeltype	: 1,5 mm ² kabel
Belasting	: Max. belasting 16 A, 250V
Kleur	: Zwart



PLENTY

Type nr.	Nr. fabrikant	Aantal aansluitingen
RN3030	PLA435-12C13P	12x C13
RN3031	PLA435-9-3P	9x C13 + 3x Schuko

PLENTY PDU MET 2-CIJFERIGE AMPÈREMETER

12-voudige stopcontactcentrale met 2-cijferige ampèremeter.

- RN3035 lengte 1182 mm

* Inclusief brackets.

Technische specificaties

Montage	: Horizontaal/verticaal
Kabellengte	: 2,5 m
Kabeltype	: 1,5 mm ² kabel
Belasting	: Max. belasting 16 A, 250V
Outlet	: Geaarde Schuko
Behuizing	: Aluminium



PLENTY

Type nr.	Nr. fabrikant	Aantal aansluitingen
RN3035	PLH1182-12CM	12x Schuko

PDU MET C14 UPS STEKER

Deze 8-voudige wandcontactdoosstrook is voorzien van rode contactdozen, zodat bijvoorbeeld werkplekken die beschermd zijn door een UPS eenvoudig te traceren zijn. De contactdoosstrook wordt geleverd inclusief montagebrackets en is voorzien van een C14 stekker voor direct aansluiten op een UPS-systeem.

- RN3004 lengte 465 mm 19"

Technische specificaties

Aansluitingen	: Geaarde 2-pins Schuko female
Aansluitplug	: C14 IEC60320
Kabeladers	: 1.0 mm ²
Met zekering	: 10 A



PLENTY

Type nr.	Nr. fabrikant	Aantal aansluitingen
RN3004	PLA416-8RC14	8x Schuko

BUREAU PDU SCHUKO

Technische specificaties

Ingang	: Prolink male
Uitgang	: Prolink female
Sockets	: Schuko (CEE 7/7)
Maximale belasting	: 250 V AC/16 A
Behuizing	: Geanodiseerd aluminium.
Afmetingen (LxBxH)	: 202 x 44 x 44,5 mm
Bevestiging	: Universele brackets (inclusief)



PLENTY

Type nr.	Nr. fabrikant	Aantal sockets
RN3006	PLB202-3	3x schuko
RN3007	PLB244-4	4x schuko
RN3008	PLB412-8	8x schuko

BUREAU PDU PENAARDE

Technische specificaties

Ingang	: Prolink male
Uitgang	: Prolink female
Sockets	: Belgium/France
Maximale belasting	: 250 V AC/16 A
Behuizing	: Geanodiseerd aluminium.
Afmetingen (LxBxH)	: 202 x 44 x 44,5 mm
Bevestiging	: Universele brackets (inclusief)



Type nr.	Nr. fabrikant	Aantal sockets
RN3009	PLB202-3PA	3
RN3011	PLB244-4PA	4

BUREAU PDU 5X SCHUKO + 2XCAT6

Technische specificaties

Ingang	: Prolink male
Sockets	: 5x Schuko (CEE 7/7) + 2x RJ-45
Maximale belasting	: 250 V AC/16 A
Behuizing	: Geanodiseerd aluminium.
Afmetingen (LxBxH)	: 361 x 44 x 44,5 mm
Bevestiging	: Universele brackets (inclusief)



Type nr.	Nr. fabrikant	Lengte
RN3013	PLB361-5-cat6	2,00 m

DESKTOP PDU SCHUKO

Technische specificaties

Ingang	: Prolink male
Sockets	: Schuko (CEE 7/7)
Maximale belasting	: 250 V AC/16 A
Behuizing	: Geanodiseerd aluminium.
Afmetingen (LxBxH)	: 170 x 70 x 90 mm
Bevestiging	: Bureauklemmen (max. 20mm)



Type nr.	Nr. fabrikant	Aantal sockets
RN3017	PDS5008	2
RN3018	PDS5009	3
RN3019	PDS5010	4

DESKTOP PDU 3XSCHUKO+2XCAT6

Technische specificaties

Ingang	: Prolink male
Sockets	: 3x Schuko (CEE 7/7) + 2x RJ-45
Maximale belasting	: 250 V AC/16 A
Behuizing	: Geanodiseerd aluminium.
Afmetingen (LxBxH)	: 247 x 70 x 90 mm
Bevestiging	: Bureauklemmen (max. 20mm)



Type nr.	Nr. fabrikant	Lengte
RN3020	PDS247-3-cat6	2,00 m

PDU 1FASE 32A 6XC19+12XSCHUKO CM

Technische specificaties

Ingang	: Blauwe CEE 2 polig met aarde connector
Output sockets	: 2 groepen elk 6x C13 en 3x C19.
Maximale belasting	: 250 V AC/32 A één fase
Kabel	: H07RN-F3G4.00mm2
Control	: Geist EM8 local + IP, Ampere meter
Beveiliging	: 2x 16A Circuit Breaker
Behuizing	: Aluminium
Afmetingen (LxBxH)	: 1181 x 54,5 x 46,9 mm
Bevestiging	: Universele brackets (inclusief)



Type nr.	Nr. fabrikant	Lengte
RN3036	PLS32-1-1	5,00 m

PDU 1FASE 32A 16XSCHUKO CM

Technische specificaties

Ingang	: Blauwe CEE 2 polig met aarde connector
Sockets	: 2 groepen elk 8x Schuko (CEE7/7).
Maximale belasting	: 250 V AC/32 A één fase
Kabel	: H07RN-F3G4.00mm2
Control	: Geist EM8 local + IP, Ampere meter
Beveiliging	: 2x 16A Circuit Breaker
Behuizing	: Aluminium
Afmetingen (LxBxH)	: 1476 x 54,5 x 46,9 mm
Mounting	: Universele brackets (inclusief)



Type nr.	Nr. fabrikant	Lengte
RN3037	PLS32-1-2	5,00 m

PDU 3FASE 32A 12XC19+12XSCHUKO CM

Technische specificaties

Ingang	: Rode CEE 3 polig met nul en aarde connector
Sockets	: Iedere fase 2 groepen, elk 2x C13 en 2x C19.
Maximale belasting	: 250 V AC/32 A drie fase.
Kabel	: H07RN-F3G4.00mm2
Control	: Geist EM8 local + IP, Ampere meter
Beveiliging	: 6x 16A Circuit Breaker
Behuizing	: Aluminium
Afmetingen (LxBxH)	: 1906 x 54,5 x 46,9 mm
Bevestiging	: Universele brackets (inclusief)



Type nr.	Nr. fabrikant	Lengte
RN3038	PLS32-3-1	5,00 m

V-FRAME 6-WAY CEE

Technische specificaties

Ingang RN3039	: Blauwe CEE 2 polig met aarde connector
Ingang RN3040	: Blauwe CEE 4 polig met aarde connector
Ingang RN3041	: Blauwe CEE 4 polig met aarde connector
Ingang RN3042	: Rode CEE 4 polig met aarde connector
Maximale belasting RN3039, RN3040	: 250 V AC / 16 A , max. 6 modules
Maximale belasting RN3041, RN3042	: 250 V AC / 32 A
Kabel RN3039, RN3040	: H07RN-F 3x2.50mm2
Kabel RN3041, RN3042	: H07RN-F 3x4.00mm2
Lengte	: 3,00 m
Rail lengte	: 1,75 m



Type nr.	Nr. fabrikant	Type
RN3039	PMRS002	1-fase 16 A
RN3040	PMRS003	3-fase 16 A
RN3041	PMRS004	3-fase 32 A
RN3042	PMRS005	3-fase 32 A

OUTLET MODULE

Technische specificaties

Ingang	: Prolink
Maximale belasting	: 250 V AC/10 A
Protection	: 10 A fuse
Behuizing	: Aluminium
Afmetingen (LxBxH)	: 260 x 44 x 65 mm



PLENTY

Type nr.	Nr. fabrikant	Sockets
RN3043	PMRS010	5x IEC 60320 C13
RN3044	PMRS011	4x Schuko (CEE 7/7)
RN3045	PMRS012	4x IEC 60320 C19
RN3046	PMRS013	4x Belgium/France

PDU 16A, 8XSCHUKO LOCK

Technische specificaties

Connector	: Schuko haaks (CEE 7/7)
Sockets	: 8x IEC 60320 C13 lock
Maximale belasting	: 250 V AC/16 A
Kabel	: H05VV-F3G1.50mm ²
Behuizing	: Aluminium
Afmetingen (LxBxH)	: 435 x 44 x 44,5 mm
Bevestiging	: Universele brackets (inclusief)



Type nr.	Nr. fabrikant	Lengte
RN3022	PLH435-8LOCK	3,00 m

PDU 16A, 9XPENAARDE

Technische specificaties

Connector	: Schuko haaks (CEE 7/7)
Sockets	: 8x Belgie/Frankrijk
Maximale belasting	: 250 V AC/16 A
Kabel	: H05VV-F3G1.50mm ²
Behuizing	: Aluminium, anodized.
Afmetingen (LxBxH)	: 416 x 44 x 44,5 mm
Bevestiging	: Universele brackets (inclusief)



PLENTY

Type nr.	Nr. fabrikant	Lengte
RN3023	PLA416-9PA	3,00 m

PDU 16A, 9XSCHUKO + CURRENT METER

Technische specificaties

Connector	: Schuko haaks (CEE 7/7)
Sockets	: 9x IEC 60320 C19 lock
Maximale belasting	: 250 V AC/16 A
Kabel	: H05VV-F3G1.50mm ²
Control	: Amperemeter
Behuizing	: Aluminium
Afmetingen (LxBxH)	: 435 x 44 x 44,5 mm
Bevestiging	: Universele brackets (inclusief)



Type nr.	Nr. fabrikant	Lengte
RN3024	PLA416-9CM	3,00 m

PDU 16A 6XSCHUKO + CM

Technische specificaties

Ingang	: Schuko angled (CEE 7/7)
Sockets	: 6x Schuko (CEE 7/7)
Maximale belasting	: 250 V AC/16 A
Kabel	: H05VV-F3G1.50mm2
Control	: Amperemeter
Behuizing	: Aluminium
Afmetingen (LxBxH)	: 425 x 44 x 44,5 mm
Bevestiging	: Universele brackets (inclusief)



Type nr.	Nr. fabrikant	Lengte
RN3025	PLA416-6CM	3,00 m

PDU 5XSCHUKO+1XC19 D-SUB 15P LOCK

De Automatic Transfer Switch schakelt tussen twee voedingsbronnen als de hoofdbron uitvalt. Als de hoofdvoeding A uitvalt dan neemt voeding B dit over. Als hoofdvoeding A weer terugkomt, neemt die de voeding weer over.

Belangrijk de voedingen moet wel in fase staan.

Technische specificaties

Connectors	: 2x Blauwe CEE 2 polig met aarde connector
Data ingangen (Voorkant)	: RJ-45 en D-Sub 15 pin
Output sockets	: 5x C13, 1x C19
Kabel	: H05VV-F3G1.50mm2
Control	: TCP/IP power switch
Pull in / Release voltage	: 184 V AC / 92 V AC
Operate- / release time	: 15 ms



Type nr.	Nr. fabrikant	Lengte
RN3026	PLP1017-LOCK	2x 3,00 m

PDU UPS BYPASS 5XSCHUKO+1XC19

Externe mechanische schakelaar om tussen UPS en Netspanning te schakelen. De switch kan gebruikt worden om een UPS te vervangen tijdens dat die in bedrijf is, doordat de er gebruik gemaakt wordt van een Ultra Fast Switch met een maak voor breek contact.

Technische specificaties

Ingangen	: 1x C20 (UPS), 1x C20 (line)
Output sockets	: 5x C13, 1x C19
Maximale belasting	: 250 V AC/16 A



Type nr.	Nr. fabrikant	Control
RN3027	EBS3000	Ultra Fast Switch, maak voor breek

PLENTY PROLINK PDU MET 4X SCHUKO

* Voor aansluitkabels zie RN3075, RN3076, RN3077

Technische specificaties

Ingangconnector	: Prolink male
Uitgangconnector	: Prolink female
Kleur	: Zwart
Behuizing	: Plastic
Belasting	: Max. belasting 16 A, 250V



PLENTY

Type nr.	Nr. fabrikant	Aansluitingen
RN3071	6841	4 x Schuko

PLENTY PROLINK PDU MET 4X SCHUKO EN 6X C13

PDU met 4x Schuko en 6x C13 aansluitingen.

- * Inclusief brackets.
- * Voor aansluitkabels zie RN3075, RN3076, RN3077

Technische specificaties

Ingangconnector	: Prolink male
Uitgangconnector	: Prolink female
Kleur	: Zwart
Behuizing	: Geanodiseerd aluminium
Belasting	: Max. belasting 16 A, 250V



PLENTY

Type nr.	Nr. fabrikant	Aansluitingen
RN3070	PLA435-6-4GST	4 x Schuko, 6 x C13

PLENTY PROLINK PDU MET 6X SCHUKO

PDU met 6x schuko connector.

- * Voor aansluitkabels zie: RN3075, RN3076, RN3077

Technische specificaties

Ingangconnector	: Prolink male
Uitgangconnector	: Prolink female
Behuizing	: Geanodiseerd aluminium
Belasting	: Max. belasting 16A, 250V



PLENTY

Type nr.	Nr. fabrikant	Aansluitingen
RN3072	PLB328-6	6 x Schuko

PROLINK AANSLUITKABEL

Prolink aansluitkabel

Technische specificaties

Connector A	: Prolink male
Connector B	: Prolink female
Kabeltype	: H05VV-F3G 1,5 mm ²
Kabelkleur	: Zwart
Maximale belasting	: 16 A



PLENTY

Type nr.	Nr. fabrikant	Lengte
RN3073	1774-05	0,50 m
RN3074	1774-10	1,00 m
RN3075	1774-20	2,00 m
RN3076	1774-40	4,00 m

PLENTY PROLINK - CEE 16A/230V KABEL

Prolink CEE1/ 16A/230V kabel.

Technische specificaties

Connector A	: Prolink female
Connector B	: IEC60309 male
Kabeltype	: H05VV-F3G 1,5 mm ²
Kabelkleur	: Zwart
Maximale belasting	: 16 A



PLENTY

Type nr.	Nr. fabrikant	Lengte
RN3077	1805-30	3,00 m

PLENTY PROLINK - SCHUKO KABEL

Technische specificaties

Connector A	: Geaarde Schuko Male
Connector B	: Prolink female
Kabeltype	: H05VV-F3G 1,5 mm ²
Kabelkleur	: Zwart
Maximale belasting	: 16 A



Type nr.	Lengte
RN3078	2,00 m
RN3079	3,00 m
RN3080	4,00 m
RN3081	5,00 m

OVERSPANNINGSBEVEILIGING 6X

Bescherm uw kostbare apparatuur met deze 6x overspanningsbeveiliging.

- * Kinderbeveiliging.
- * Toegankelijke helpdesk.

Technische specificaties

Lengte kabel	: 1,80 m
Schakelaar	: Met lichtindicatie
Hoekaansluitingen	: 45 graden

Type nr.	Aantal aansluitingen
EM3951	6x Schuko



STROOMBESPARENDE PDU

Deze stroombesparende 5x stekerdoos schakelt randapparatuur automatisch uit.

- * Kindvriendelijk.
- * Twee jaar garantie.
- * Schakelt standby apparatuur uit.

Technische specificaties

Outlets	: 5x Geaarde Schuko
Kabellengte	: 1,1 m
Aansluiting	: Bevat 45° hoek

Type nr.	Aantal aansluitingen
EM3953	5x Schuko



POWERCUBE DOCKINGSTATION

Met de PowerCube dockingstation kunt u nu eenvoudig een stroomaansluitpunt maken op ieder bureau. Plak of schroef de bijgeleverde adapterplaat op of onder het bureau. Met een bajonet vergrendeling monteert u de PowerCube onder handbereik. Ideaal voor laptop gebruikers en in vergader-ruimten. De BN3001 en BN3003 hebben tevens een USB aansluiting, te gebruiken als laadpunt voor o.a. mobiele telefoons.

- De PowerCube is Kema/VDE gekeurd en geschikt voor 16A
- USB versies hebben een powered USB port te gebruiken als laadpunt
- 1,5 meter aansluitkabel 3 x 1,5mm²
- Europese en Belgische uitvoering met penaaarde, kindvriendelijk



BN3000

5voudig wit EU versie



BN3001

4voudig wit EU versie met powered USB poort



BN3002

5voudig wit BE versie



BN3003

4voudig wit BE versie met powered USB poort

Type nr.
BN3000 / BN3002

Type nr.
BN3001 / BN3003

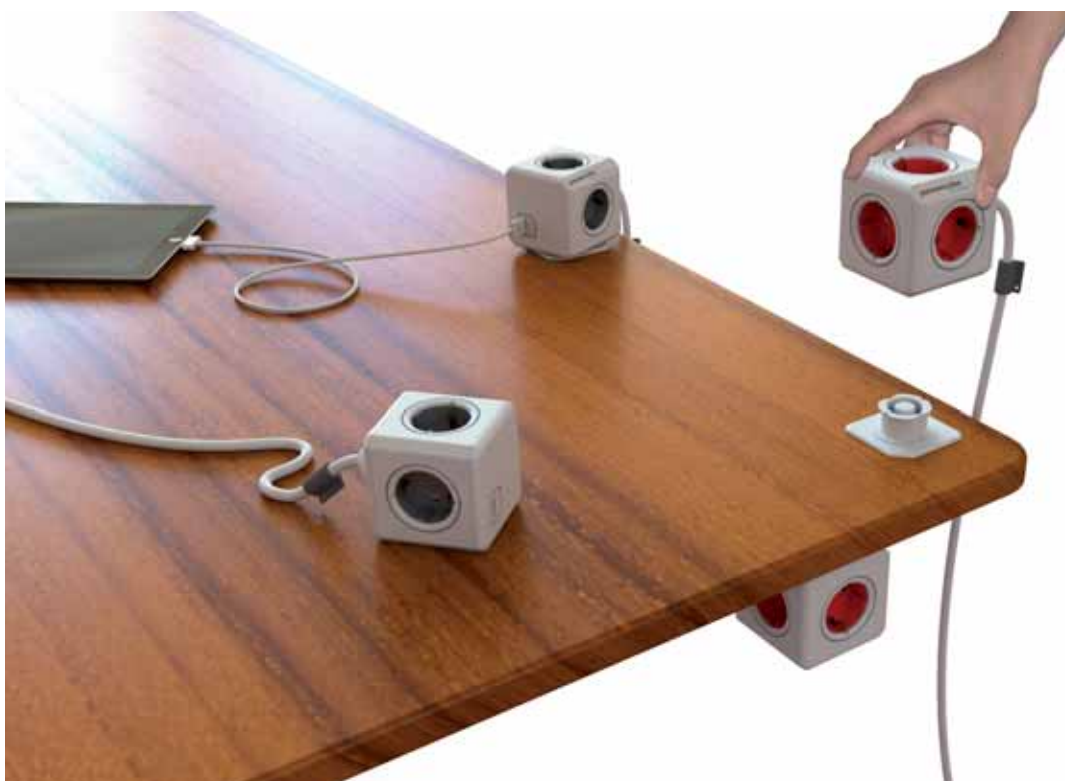

REISSTEKKERSET 7-VOUDIG

De 7 reisstekkers uit deze reisstekkerkit zijn in meer dan 150 landen te gebruiken. Hiermee kunt u een elektrisch apparaat met een Europese aansluiting ook gebruiken wanneer u in het buitenland bent.

- * Eenvoudig en gemakkelijk in gebruik.
- * Inclusief draagtasje.
- * Schuko, ITA, AUS, UK, ZAF, CH en USA.

Technische specificaties

Aantal adapters : 7
Max. belasting : 250V/16 A

Type nr.	Nr. fabrikant	Type
BN1010	1508060	Reisstekker



600 W POWER INVERTER

Met behulp van deze powerinverter beschikt u in de auto over 220V. De inverter wordt eenvoudig aangesloten via de krokodillenbekken en transformeert 12V naar 220V. Dit is uitermate geschikt voor het gebruik van bijvoorbeeld notebooks, acculaders, koffiezetapparaten, GPS systemen etc. Het maximale vermogen van de TTC600 is 600 W.

Technische specificaties

Input : 12V rechtstreeks op accu
Max. vermogen : 600 W
Ideaal voor : Notebooks, acculaders, koffiezetapparaten, GPS-systemen, etc

Type nr.	Nr. fabrikant	Uitvoer vermogen
TTC600	HW600	600 W



POWER INVERTER 12V NAAR 230V

De Eminent 12V naar 230V omvormers kunt u in veel situaties gebruiken. Dankzij de ingebouwde USB-poort kunt u bijna elk USB-apparaat opladen. De omvormers beschikken over een drievoudig beveiligingssysteem.

Technische specificaties

Input voltage : 12V DC
Output voltage : AC 220-240V
Sine wave : Modified

Type nr.	Wattage
EM3991	150
EM3992	300



POWER INVERTER 24V 300 W

Met 300 W vermogen is de Eminent EM3993 een 24V naar 230V omvormer die in vele situaties gebruikt kan worden. Het is uitermate geschikt om diverse apparaten op aan te sluiten. Dankzij de ingebouwde USB-poort kunt u vrijwel elk USB-apparaat opladen. De omvormer heeft een drievoudig beveiligingssysteem.

Technische specificaties

Input voltage : DC 24V
Output voltage : AC 220-240V

Type nr.	Type
EM3993	Power Inverter



DIN-RAIL VOEDING 12V/1,8 A

- * Beveiligd tegen kortsluiting, overbelasting en overspanning.
- * UL60601-1/IEC60601-1/EN60601-1 goedgekeurde interne voeding.
- * IEC60950-1 goedkeuring voor voeding.

Technische specificaties

Uitgangsspanning : 12 V
 Ingangsspanning : 110 ~ 240 VAC
 Ingangsconnectoren : IEC320 C14 chassisdeel, aansluitblok
 Uitgangsconnectoren : Aansluitblok 4-polig: Vout+ / Vout- / Vout+ / Vout-, DC plug
 Gebruikstemperatuur : -20 ~ 50 °C



Type nr.	Nr. fabrikant	Uitgangsstroom
KS3912	KPW-2012-D-E	1,80 A

UNINTERRUPTIBLE POWER SUPPLIES

UPS

Bescherm uw computer en bestanden met deze Uninterruptible Power Supply (UPS). Ze zijn voorzien van een LED display en hebben geen minimale belasting. Zelfs bij 0% blijft de UPS werken en zal niet automatisch uit gaan.

- * Eenvoudige installatie.
- * Twee jaar garantie.
- * Toegankelijke helpdesk.
- * Nederlandstalige handleiding.

Technische specificaties

Bevat : Telefoonlijn en netwerkbescherming
 Inputvoltage : 165V AC tot 275V AC
 Alarm : Geluidsalarm en back-up.



Type nr.	Capaciteit
EM3980	600 VA, 10 min.
EM3982	1000 VA, 20 min.
EM3984	1600 VA, 25 min.

19" RACK UPS

Leverbaar in 1000 VA of 1600 VA rack.

- * Eenvoudige installatie.
- * Twee jaar garantie.
- * Toegankelijke helpdesk.
- * Nederlandstalige handleiding.

Technische specificaties

Bevat : Telefoonlijn en netwerkbescherming
 Voltagebereik : 165V AC tot 275V AC
 Alarm : Geluidsalarm indien de spanning wegvalt en een back-up tijd van 20 minuten.



Type nr.	Capaciteit
EM3988	1600 VA, 25 min.

USB NAAR PARALLEL CONVERTERKABEL

Vaak is er geen parallelle poort op een systeem. Dit kan een probleem zijn wanneer de gebruiker een printer moet aansluiten op een parallelle poort. Deze kabel lost dat probleem op en creëert een parallelle poort door een USB-poort te gebruiken.

Technische specificaties

Input interface : USB A (male)
Type : Sunix USB naar parallel converter



Type nr.	Nr. fabrikant	Invoer interface
SB2050	UTP1025B	USB A (male)

USB NAAR 4X RS-232 CONVERTER

Creëer vier seriële poorten op uw systeem door deze converter aan te sluiten op uw USB-poort. Deze converter heeft tweezijdige databuffers zowel voor up- als voor downstream.

Technische specificaties

Streaming : Up- en downstream



Type nr.	Nr. fabrikant	Aantal invoer poorten
SB2010	UTS4009P4	4x DB9 male

SATA/IDE BRIDGE

Upgrade uw parallelle ATA apparatuur naar SATA. Zet uw parallelle ATA interface om naar SATA met deze bridge.

Technische specificaties

Ondersteunt : Hot Plug, SATA powersave modus



Type nr.	Nr. fabrikant	Toepassing
PC1400	SABR1000D	Device interface conversion to SATA

KTI INDUSTRIËLE RS-232 NAAR RS-422/485 CONVERTER

Deze converter is ontworpen om RS-232 signalen om te zetten naar optisch geïsoleerde en gebalanceerde full- of half-duplex RS-422 of RS-485 signalen met een baud rate tot maximaal 115.2 Kbps. Ondersteuning van RTS controle op afstand zorgt er voor dat software controle heeft over de verzending van RS-485 data. Vanwege de mogelijkheid om de converter op DIN-rail te monteren, is hij ideaal voor industriële toepassingen.

* Ideaal voor industriële toepassingen.

Technische specificaties

Model : DIN-rail
Voeding : Extern
Ontworpen voor : RS-232 signalen naar optisch geïsoleerde en gebalanceerde full- of half-duplex RS-422 of RS-485 signalen



Type nr.	Nr. fabrikant	Invoer interface
KC1102	KSC-240	D-Sub 9-pin (female)

USB NAAR SERIEEL CONVERTER

USB 2.0 serieel converter, lengte 0,60 meter.

- * Eenvoudige installatie.
- * Vijf jaar garantie.
- * Toegankelijke helpdesk.
- * Meertalige gebruikershandleiding.
- * High performance.

Technische specificaties

USB standaard : USB 2.0
 Ondersteunt : RS-232 seriële interface
 Kabellengte : 60 cm
 Type : USB naar serieel converter



Type nr.	Computer aansluiting
EM1016	0,6 m

USB NAAR PARALLEL CONVERTER

USB 1.1 naar parallel converter, lengte: 1.80 meter.

- * Bi-directionele werking.
- * Eenvoudige installatie.
- * Vijf jaar garantie.
- * Toegankelijke helpdesk.
- * Meertalige handleiding.

Technische specificaties

Type : USB naar parallel converter
 Kabellengte : 1,8 m
 USB standaard : USB 1.1
 Ondersteund : IEEE1284 parallel interface



Type nr.	Computer aansluiting
EM1018	1,8 m

USB NAAR IDE/SATA KABEL

Sluit eenvoudig uw IDE- of SATA-schijven op uw computer aan met deze kabel.

- * Inclusief krachtige 2000 mA voeding.
- * 4 indicatie LEDs.
- * Vijf jaar garantie.
- * Toegankelijke helpdesk.
- * Nederlandstalige handleiding.

Technische specificaties

Type : USB naar IDE/SATA kabel
 Geschikt voor : 3,5" en 2,5" IDE/SATA harddisk
 Ondersteunt : 5.25" apparaten



Type nr.	Computer aansluiting
EM1015	USB A (male)

RS-232 - RS 422 - RS-485 CONVERTER

Deze converter kan gebruikt worden als bi-directionele interface converter om b.v. RS-232 te koppelen aan een RS-422/485 systeem of RS-422/485 naar een seriële (RS-232) laserprinter of als line driver (short haul modem). Hiermee kunt u de datatransmissieafstand vergroten. Door de specifieke RS-232/422-485 interfacespecificaties is het mogelijk om meerdere seriële poorten met elkaar te verbinden om b.v. een low cost, a-synchroon klein netwerk op te zetten.

- * Mogelijkheid om meerdere seriële poorten met elkaar te verbinden.

Technische specificaties

Schakelaar : DTE/DCE
 Conversie : Bi-directioneel
 Transmissie : A-synchroon
 Voeding : Adapter 12V/500 mA or 9-pins RS-232 (optioneel)
 Mode : Full/half duplex
 Data rate : 100 Kbps
 Controle : TD/RD



Type nr.	Max. afstand
AB6290	1300 m

RS-232 NAAR RS-485 CONVERTER

Dit is een DB9 female connector voor RS-232 naar 2-draads klemmenstrook voor RS-485. Er is geen voeding benodigd. Tot aan 32 units kunnen in RS-485 multi-dropwerking aangesloten worden.

- * Geen voeding benodigd.
- * 32 units kunnen in RS-485 multi-dropwerking aangesloten worden



Technische specificaties

Connectoren	: DB9 F voor RS-232 naar 2-draads klemmenstrook voor RS-485
Signalen	: 2-draads differentiële signalen, half-duplex
Baud rate switching	: Automatische baud rate switching, ondersteunt snelheden van 115.2 Kbps over 1200 meter

Type nr.	type
SC1100	RS232 to RS485 converter

RS-232 NAAR IRDA CONVERTER

Deze infrarood adapter wordt aangesloten op de seriële poort van uw PC of notebook. Dit stelt u in staat om draadloos met mobiele telefoons, printers, PC's, handhelds of andere apparatuur die over een infrarood poort beschikt te communiceren. De IrDA adapter wordt rechtstreeks op de 9-polige COM-poort aangesloten en heeft geen extra voeding nodig.



Technische specificaties

Standaard	: IrDA adapter voor RS-232 interface
Datasnelheden	: 9600, 19.200, 38.400, 57.600, 155.2 Kbps
Certificering	: IrDA reference product' certificaat, 100% bit error rate test
Werkafstand	: 0 - 200 cm
Kabellengte	: 1,80 m

Type nr.	Invoer interface
IR1020	D-Sub 9-pin (female)

USB 3.0 NAAR IDE/SATA ADAPTER

Met de Eminent EM7016 USB 3.0 naar IDE/SATA Converter sluit u eenvoudig een harde schijf, CD-rom speler, DVD-rom speler of brander aan op uw computer. Ideaal als u een apparaat niet in de computer wilt monteren. Er kan gemakkelijk een andere schijf of speler op de adapter worden aangesloten, zelfs als de computer aanstaat.



Technische specificaties

Interface	: USB 3.0, SATA
Ondersteunt	: SATA/IDE apparatuur

Type nr.	Type
EM7016	USB 3.0 to IDE/SATA adapter

USB 2.0 TO SERIEEL CONVERTER

De USB 2.0 naar serieel converter verschaft een betrouwbare aansluiting tussen de computer en seriële apparaten voor eenvoudige plug en play oplossingen.

Technische specificaties

Input	: 1.0/1.1/2.0
Connector	: USB type B naar DB9



Type nr.	Type
SC1511	USB 2.0 to Serial Converter

BBLUE MICRO BLUETOOTH ONTVANGER

Met deze bBLUE MICRO USB Bluetooth Ontvanger Class 2 - 20 m communiceert u eenvoudig met Bluetooth-apparaten.

- * Hoge overdrachtsnelheid (3 Mbps).
- * Eenvoudige installatie.
- * Vijf jaar garantie.
- * Toegankelijke helpdesk.
- * Nederlandstalige handleiding.



Technische specificaties

Type : Micro USB Bluetooth ontvanger Class 2-20 m



Type nr.	Max. afstand
EM1085	20 m

USB HUBS

4-POORTS USB 3.0 HUB

Deze USB-hub kan overweg met de nieuwste USB 3.0 standaard. Via deze hub zijn 4 USB-apparaten aan te sluiten.

- * Inclusief diverse accessoires.

Technische specificaties

Aansluitingen : 1x upstream, 4x downstream USB A (female)
Voeding : 5V, 4 A (extern, bijgeleverd)



Type nr.	Type
SB3500	4-poorts USB 3.0 hub

4-POORTS USB 2.0 BOOSTER HUB

Deze 4-poorts hub voldoet aan de USB 2.0 standaard. De hub kan overweg met afstanden tot 12 meter.

- * Inclusief diverse accessoires.

Technische specificaties

Aansluitingen : 1x upstream, 4x downstream USB A female
Voeding : 5V, 4 A (extern, bijgeleverd)



Type nr.	Type
SB3502	4-poorts USB 2.0 booster

4-POORTS USB 2.0 HUB

Breid uw USB-aansluitingen eenvoudig uit met deze 4-poorts hub.

- * Zowel bus-powered als met bijgeleverde voeding te gebruiken.
- * Eenvoudige installatie.
- * Vijf jaar garantie.
- * Toegankelijke helpdesk.
- * Nederlandstalige handleiding.



Technische specificaties

Type : High speed USB 2.0 hub 4-poorts



Type nr.	Aantal poorten
EM1036	4-poorts USB A female

4-POORTS USB 2.0 HUB

Met deze USB-hub kunt u uw PC of notebook uitbreiden met vier USB-aansluitingen.

- * Hoge overdrachtsnelheid (tot 480 Mbps).
- * Compact design.
- * Eenvoudige installatie.
- * Vijf jaar garantie.
- * Toegankelijke helpdesk.



Technische specificaties

Type : 4-poorts USB Hub



Type nr.	Aantal poorten
EM1104	4-poorts USB A female

4-POORTS USB 2.0 HUB (OVALE VERSIE)

Ovale USB-hub voor vier USB-apparaten.

- * Hoge overdrachtsnelheid (tot 480 Mbps).
- * Eenvoudige installatie.
- * Vijf jaar garantie.
- * Toegankelijke helpdesk.
- * Nederlandstalige handleiding.



Technische specificaties

Type : USB 2.0 hub (4-poorts)



Type nr.	Aantal poorten
EM1103	4-poorts USB A female

USB 2.0 HUB 4-POORTS MET ADAPTER

De 4-poorts USB hub van Eminent is de ideale oplossing om uw PC of notebook uit te breiden met vier extra USB-aansluitingen.

- * Inclusief voedingsadapter.



Type nr.	Aantal poorten
EM1102	4-poorts USB A female

SPIDER HUB USB 2.0 4-POORTS

De Eminent EM1110 flexibele 4-poorts USB hub is de ideale oplossing om uw PC of notebook uit te breiden met vier extra USB-aansluitingen.

Technische specificaties

Interface : USB 2.0
 Aantal poorten : 4 USB-poorten
 Voeding : Bus powered



Type nr.	Type
EM1110	4-poorts USB Hub 2.0

USB HUB 2.0 6-POORTS MET OPLAADPOORT

De Eminent EM1126 USB 2.0 Hub breidt een PC of notebook uit met 6 extra USB-poorten en een high power 10W USB laadpoort. U kunt vanaf nu meerdere USB-apparaten gelijktijdig aansluiten. De high power 10W laadpoort laadt eenvoudig een tablet, computer of mobiel apparaat op.

Technische specificaties

Interface	: USB 2.0 en USB 1.1
Input	: 1x USB 2.0 socket type B
Output	: 6x USB 2.0 socket type A
Voeding	: 5V, 2 A (bijgeleverd)



EMINENT

Type nr.	Type
EM1126	6-poorts USB Hub

FLEXIBELE 4 POORTS USB HUB

De Eminent EM1111 Flexibele 4 Poorts USB Hub is de ideale oplossing om uw pc of notebook uit te breiden met vier extra USB-aansluitingen. Eén van deze vier poorten is uitgerust met een micro USB aansluiting waarmee bijvoorbeeld een mobiele telefoon direct aan te sluiten is. Het flexibele design zorgt ervoor dat u al uw USB apparaten gemakkelijk aan kunt sluiten. U neemt de USB hub gemakkelijk mee om uw notebook op elk gewenst moment van extra aansluitingen te voorzien. En daar blijft het niet bij. Geniet nu en in de toekomst van de razendsnelle dataoverdracht en de eenvoudige toegang! De Flexibele 4 Poorts USB Hub van Eminent: gemakkelijk al uw USB accessoires aansluiten!

Technische specificaties

Interface	: USB 2.0
Poorten	: 3x USB poorten en 1 micro USB poorten
Kabel lengte	: 8 cm USB kabel, 18 cm micro USB kabel



EMINENT

Type nr.	Type
EM1111	4-poorts Flexibele USB hub

USB EXTENDERS

USB ROVER X850 USB 1.1 EXTENDERSET

De USB Rover 1850 en de USB Rover 2850 verlengen een volledig transparante USB 1.1-verbinding voor alle full en low speed USB-apparaten, zoals webcams, printers, keyboards en muizen. Deze extender set is erg makkelijk te installeren en te gebruiken omdat er geen externe voedingsadapters nodig zijn. Daarbij zorgt ook het compacte design van de extender set modules voor gemak.

- * Geen voedingsadapters nodig.
- * Compact design.

Technische specificaties

Systeemkabel	: Twisted pair (CAT5E, CAT6, enz.)
Max. lengte systeemkabel	: 40 m
USB compatibiliteit	: USB 1.1
Voeding	: Bus powered

Type nr.	Nr. fabrikant	Type
SD2006	00-00301	1-poorts USB Rover 1850 USB 1.1 extender set
SD2007	00-00312	2-poorts USB Rover 2850 USB 1.1 extender set



icron

USB RANGER 2211 USB 2.0 EXTENDERSET

Flexibiliteit is het sleutelwoord voor de USB Ranger 2211 USB 2.0 extender set. De locale module en de module op afstand hebben beiden een compact design; hierdoor zijn ze gemakkelijk te gebruiken. Een externe voeding voor de USB Ranger 2211 is nodig op één van de units, lokaal óf op afstand. Dit is afhankelijk van waar een voedingsaansluiting het gemakkelijkst is. De USB Ranger 2211 is een USB 2.0 extender set voor verlenging van een USB-aansluiting over 100 meter, zowel USB 2.0 als USB 1.1 is ondersteund.

- * Voedingsadapter lokaal of op afstand.
- * Compact design.

Technische specificaties

Systeemkabel	: Twisted pair (CAT5E, CAT6, enz.)
Max. lengte systeemkabel	: 100 m
USB compatibiliteit	: USB 2.0
Voeding	: Voedingsadapter aan locale of afstandszijde (bijgeleverd)

Type nr.	Nr. fabrikant	Type
SD2000	00-00316	1-poorts USB Ranger 2211 USB 2.0 extender set



icron

USB RANGER 210X USB 2.0 EXTENDERSET

Het grootste voordeel van de USB Ranger 2101 en USB Ranger 2104 extender set, vergeleken met andere extender sets, is het feit dat de locale module een dongle is. Een kleine, compacte module zonder aparte kabels. Het enige dat de gebruiker hoeft te doen, is het in de computer pluggen en de dongle te verbinden met de UTP-kabel die weer verbonden is met de module op afstand.

- * Dongle als locale module.

Technische specificaties

Systeemkabel	: Twisted pair (CAT5E, CAT6, etc.)
Max. lengte systeemkabel	: 100 m
USB compatibiliteit	: USB 2.0
Voeding	: Voedingsadapter aan afstandszijde (bijgeleverd)



icron

Type nr.	Nr. fabrikant	Type
SD2015	00-00232	1-poorts USB Ranger 2101 USB 2.0 extender set
SD2016	00-00235	4-poorts USB Ranger 2104 USB 2.0 extender set

USB RANGER 220X USB 2.0 EXTENDERSET

Icron's verbeterde versie van de USB Ranger 2101 of USB Ranger 2104. Deze biedt een robuuste metalen behuizing, een verbeterde ESD bescherming en interne upgrades. Ook hoeven modules niet terug naar Icron gestuurd te worden voor een firmware upgrade.

Zoals alle Icron USB Ranger extender sets verzekert de 220x-serie een volledig transparante high-speed USB 2.0 verbinding.

- * Robuuste en duurzame behuizing.
- * FCC class B, 16kV ESD immuniteit.
- * Aansluitkabels bijgeleverd.

Technische specificaties

Systeemkabel	: Twisted pair (CAT5E, CAT6, enz.)
Max. lengte systeemkabel	: 100 m
USB compatibiliteit	: USB 2.0
Voeding	: Voedingsadapter aan afstandszijde (bijgeleverd)



icron

Type nr.	Nr. fabrikant	Type
SD2001	00-00298	1-poorts USB Ranger 2201 USB 2.0 extender set
SD2002	00-00257	4-poorts USB Ranger 2204 USB 2.0 extender set

USB RANGER 2212 USB 2.0 EXTENDERSET

Als één de weinige USB 2.0 extender sets waarvan de module op afstand gevoed wordt via de systeemkabel, is de USB Ranger 2212 erg handig in situaties waar de locatie op afstand het niet (gemakkelijk) toelaat om de module te voeden met een voedingsadapter. De USB Ranger 2212 USB 2.0 extender set verlengt een USB 2.0 verbinding over 100 meter en biedt twee USB-aansluitingen op de module op afstand, zoals een USB-hub.

- * Voedingsadapter op locale module.

Technische specificaties

Systeemkabel	: Twisted pair (CAT5E, CAT6, enz.)
Max. lengte systeemkabel	: 100 m
USB compatibiliteit	: USB 2.0
Voeding	: Voedingsadapter aan lokale zijde (bijgeleverd)



icron

Type nr.	Nr. fabrikant	Type
SD2003	00-00253	2-poorts USB Ranger 2212 USB 2.0 extender set

USB RANGER 2224 USB 2.0 EXTENDERSET

Dankzij het gebruik van multimode glasvezelkabel als systeemkabel kan de USB Ranger 2224 USB 2.0 extender set een USB 2.0 verbinding over 500 meter verlengen. Dat is tot vijf keer de afstand die de normale Icron USB-extenders kunnen halen met twisted pair-bekabeling zoals CAT5E. Op de module op afstand zijn 4 USB-aansluitingen beschikbaar voor het aansluiten van USB-apparaten.

- * Lange afstandsverlenging over glasvezel.

Technische specificaties

Systeemkabel	: Multimode glasvezelkabel
Max. lengte systeemkabel	: 500 m
USB compatibiliteit	: USB 2.0
Voeding	: Voedingsadapter aan afstandszijde (bijgeleverd)



icron

Type nr.	Nr. fabrikant	Type
SD2004	00-00261	4-poorts USB Ranger 2224 USB 2.0 extender set

USB RANGER 2244 USB 2.0 EXTENDERSET

Wanneer het aankomt op verlenging over extreme afstanden is de USB Ranger 2244 USB 2.0 Extender de eerste extender om te overwegen. Met een mogelijke verlenging van wel 10 km overbrugt deze extender de grootste afstand van alle Icron USB extendersets. Zelfs over deze afstand verzekert de gepatenteerde ExtremeUSB-technologie een volledig transparante en werkende USB 2.0-verbinding.

* Tot 10 km verlenging over single-mode glasvezel.



Technische specificaties

Systeemkabel : Single-mode glasvezelkabel
 Max. lengte systeemkabel : 10000 m
 USB compatibiliteit : USB 2.0
 Voeding : Voedingsadapter aan afstandszijde (bijgeleverd)



Type nr.	Nr. fabrikant	Type
SD2005	00-00265	4-poorts USB Ranger 2244 USB 2.0 extender set

USB 1.1 FIBEREXTENSIEKABEL

Deze USB-extender verlengt het USB-sigitaal tot maximaal 40 meter en is bij uitstek geschikt voor kritische industriële toepassingen waar galvanische scheiding vereist is. Dankzij gebruik van twee-aderig, multimode fiber is de OP25-serie ongevoelig voor elektromagnetische straling en andersoortige interferentie. Er is geen software benodigd voor installatie. De OP25xx serie is bus powered.

* Verlengt een USB-sigitaal tot 45 meter.
 * Geen software benodigd.



Technische specificaties

Input : USB Type A male
 Output : USB Type A female
 Signaaltype : USB 1.1
 Standaardisatie : USB 1.1
 Type voeding : Bus powered



Type nr.	Nr. fabrikant	Lengte
OP2501	M2-100-10	10 m
OP2502	M2-100-20	20 m
OP2503	M2-100-30	30 m
OP2504	M2-100-40	40 m

USB EXTENDER 4-POORTS OVER CAT5

Met deze USB-extender kunt u vier USB-apparaten verlengen tot 150 meter via een CAT5/CAT5E UTP-kabel. Geschikt voor zowel USB 1.1 en USB 2.0. Deze set bestaat uit een locale unit en een unit op afstand.

Technische specificaties

Aansluitingen (locaal) : 1x USB type B female, 1x RJ-45 UTP female
 Aansluitingen (op afstand) : 4x USB type A female, 1x RJ-45 UTP female
 Ondersteund signaal : USB 1.1 en USB 2.0
 Systeemkabel : RJ-45 UTP CAT5, CAT5E
 Voeding : 1x 5V (extern, bijgeleverd)



Type nr.	Type
SC1060	4-poorts USB 2.0 CAT5 Extender

USB 3.0 SIGNAALVERSTERKER

Met de Eminent EM1114 USB 3.0 Signaalversterker verlengt u uw standaard USB 3.0-kabel met vijf meter. U kunt maximaal twee USB 3.0 signaalversterkers koppelen om nog grotere afstanden te overbruggen.

Technische specificaties

Interface : USB 3.0 A Male, USB 3.0 A Female
 Overdrachtssnelheid : Tot 5Gbit/s (USB 3.0), tot 480 Mbps (USB 2.0)
 Kleur : Zwart



Type nr.	Type
EM1114	USB 3.0 Booster

USB SIGNAALVERSTERKER

De Eminent USB signaalversterker is een elektronische versterker voor USB-signalen. De signaalversterker zorgt voor een signaalversterking tot aan 10 meter. De signaalversterker kan tot aan 4 keer worden gecascadeerd waardoor maximaal 40 meter kan worden bereikt.

* Kan tot 4 keer worden gecascadeerd.

Technische specificaties

Lengtekabel : 10 m
 USB type : Versie 2.0

Type nr.	Type
EM1020	USB Signaal Booster



USB 2.0 SIGNAALVERSTERKER

Versterk een USB-signaal over een afstand van 5 meter.

- * Mogelijkheid tot koppelen van maximaal 4 USB-signaalversterkers.
- * Eenvoudige installatie.
- * Vijf jaar garantie.
- * Toegankelijke helpdesk.
- * Nederlandstalige handleiding.

Technische specificaties

Type : USB Signaalversterker

Type nr.	Lengte
EM1014	5 m



CAT5 USB 1.1 EXTENDER

Met deze CAT5 USB 1.1 Extender is het mogelijk om een willekeurig USB 1.1-apparaat op een afstand van 60 meter te plaatsen. Deze extender is eenvoudig te installeren (Plug & Play).

Technische specificaties

Standaard : USB 1.1
 Benodigde kabel : CAT 5/CAT 5E/CAT 6 UTP/FTP (bij voorkeur massief)
 Maximale afstand : 60 m
 Voeding : Bus powered

Type nr.	Soort
SB2060	USB extender



OPTIONELE VOEDINGSADAPTER VOOR SB2060

Optionele voedingsadapter voor de SB2060.

Type nr.	Type
SB2061	Optionele stroomadapter

USB 2.0 SERVER OVER LAN

Verleng uw USB-signaal over LAN zonder extra bedrading. Geschikt voor een groot aantal USB-apparaten. Tot aan 4 eenheden kunnen worden gecascadeerd en worden verbonden met een Ethernet-hub. Ondersteunt full-duplex en half-duplex werking (resp. USB 3.0 en USB 2.0).

Technische specificaties

Signaalinput : 4x USB 2.0 A (female)
 Signaaloutput : Ethernet 10/100/1000 Mbps
 Behuizing : Metaal
 Afmetingen (H x B x D) : 23 x 47 x 85 mm
 Voeding : 5V DC (extern, bijgeleverd)

Type nr.	Nr. fabrikant	Type
AB3002	NCNU-G04	USB 2.0 Server over LAN



USB AUTO SWITCH

Met deze automatische USB switch is het gemakkelijk om USB-apparaten te delen. De switch bevat een intelligente auto switch-technologie die verdeling van de USB-bronnen regelt.

- * Automatisch en handmatig schakelen mogelijk.

Technische specificaties

USB snelheid : 480 Mbps
Voeding : Bus powered



Type nr.	Aantal poorten
AB7990	2-poorts
AB7992	4-poorts

4-POORTS SWITCHBOX USB 2.0

Eenvoudig een USB-apparaat delen met vier computers.

- * Geen drivers benodigd.
- * Eenvoudige installatie.
- * Vijf jaar garantie.
- * Toegankelijke helpdesk.
- * Nederlandstalige handleiding.

Technische specificaties

Type : USB Switchbox (4-poorts)



Type nr.	Aantal invoer poorten
EM1019	4-poorts

HANDMATIGE USB COMPUTERSWITCH MET DRUKSCHAKELAAR

Handmatige USB 1.1 switch welke u in staat stelt om een USB-randapparaat te delen met andere gebruikers.

Technische specificaties

Type : USB 1.1 Switch 4 naar 1
PC-aansluiting : 4x USB B female
Apparaataansluiting : 1x USB A female
Indicatie : 4x LED
Switching : D.m.v. druktoets



Type nr.	Aantal poorten
SB2015	4-poorts

HANDMATIGE USB COMPUTERSWITCH

Handmatige USB switch welke u in staat stelt om een USB-randapparaat via een draaischakelaar te delen met twee tot vier andere gebruikers.

Technische specificaties

Type : USB Dataswitch
Input : USB Female A (1x)
Output : USB Female B (2/4x)
Switching : D.m.v. draaischakelaar



Type nr.	Aantal poorten
SB2016	2-poorts

USB VERGRENDELAAR + 4 SLOTEN

Geen risico meer op niet-toegestane downloads of uploads? Beveilig USB-poorten tegen onbevoegd gebruik door uw gegevens te beveiligen middels deze USB-sloten voor op uw PC.

Het komt geregeld voor dat vertrouwelijke informatie of belangrijke documenten worden gedownload en op plaatsen terecht komen waar deze niet horen. Of dat er data wordt geüpload op een computer zonder dat de gebruiker hiervan op de hoogte is. Een erg onaangename ervaring voor de gedupeerden. U kunt dit voor uzelf helpen voorkomen door er voor te kiezen om uw PC actief te beveiligen tegen niet-toegestane downloads en uploads middels een USB-stick.

Dit USB-slot wordt geleverd met 4 sloten die onbevoegde toegang tot USB-poorten fysiek blokkeren.

Technische specificaties

Aantal sloten : 4

Type nr.	Nr. fabrikant	Type
OS8070	USB Lock	USB Lock



SPEAKERSET MET SUBWOOFER

De Eminent EM3506 2.1 Speakerset met Subwoofer presenteert muziek met een diepere bas en kristalhelder geluid. Met de Eminent speakerset verandert u bijna elk audioapparaat tot een krachtig geluidssysteem door de speakerset te koppelen aan een CD-speler, iPod, videogamingsysteem, laptop, netbook of PC.

- * Verbeterde bastehnologie en hoge kwaliteit stereogeluid.
- * Inclusief audiokabel.
- * Eenvoudige installatie.
- * Twee jaar garantie.
- * Toegankelijke helpdesk.



EMINENT

Type nr.	Type
EM3506	Speakerset

USB VIDEO GRABBER

Met deze USB video grabber kunnen analoge video's omgezet worden naar DVD.

- * Meertalige software (Nederlands, Engels, Duits, Frans, Italiaans, Spaans, Chinees (Simplified/Traditional)).
- * Inclusief USB-verlengkabel.

Technische specificaties

Interface : USB 2.0 bus powered
 Minimale systeemvereisten : Intel Pentium 4 1.3 Ghz of AMD 1.5 GHz, 128 MB RAM, 8 MB VGA-kaart
 Ondersteund besturingssysteem : Windows 2000 / XP
 Resolutie : 1920x1080 of hoger (1080i)
 Ontvangt : 6,7 en 8 MHz kanalen
 Afmetingen (L x B x H) : 100 x 25 x 16 mm



EMINENT

Type nr.	Computer aansluiting
EM3705	USB A male

CAT5 RS-232 EXTENDER

De CAT5 RS-232 extender is een betaalbare oplossing voor het verlengen van een RS-232 signaal van elk op RS-232 gebaseerd apparaat middels een FTP-kabel. De totaal te overbruggen lengte is 1000 meter met behoud van het volledige RS-232 protocol, inclusief hardware handshake en full duplex verzending van de data. Dit alles zonder de noodzaak om de extender te configureren (Plug & Play).

De CAT5 RS-232 extender is op meerdere fronten inzetbaar bijvoorbeeld:

- transfer van data of bestanden tussen computers.
- controle over routers, firewalls, terminals etc. tot een afstand van 1000 meter.
- in combinatie met een CAT5 VGA extender kunt u touchscreens op afstand plaatsen en de computer veilig in een afgesloten ruimte laten staan.

Technische specificaties

Systeemkabel : CAT5 UTP
 Max. afstand : 1000 m
 Aansluitingen : RJ-45, DB9, jack power, RS-232



MINICOM

Type nr.	Nr. fabrikant	Max. afstand
AB6295	OVS22013	330 m

RS-232 APPARAAT ETHERNETSERVER

Ideaal voor POS-systemen, veiligheidssystemen, industriële automatisering, bouwautomatisering of andere toepassingen die seriële interfaces gebruiken. Deze producten bieden seriële poorten met een netwerk-aansluiting, welke eenvoudig te installeren, configureren en aan te sturen zijn. Elk serieel apparaat kan zijn informatie via deze producten over een Ethernetnetwerk sturen. Deze seriële poorten werken net als de seriële poorten in uw computer. Deze poorten worden samen met de andere seriële poorten weergegeven in Windows Apparaatbeheer.

De LA1060 is geschikt voor inbouw bij een ander apparaat en wordt geleverd zonder behuizing. Dit product wordt dan ook geleverd zonder voedingsadapter.

** Met 'Fan out' wordt een multiconnectorkabel bedoeld (slechts 1 connector aan de achterzijde van de kaart splitst zich middels deze kabel uit in meerdere poorten).

- * Maakt seriële apparaten beschikbaar voor meerdere gebruikers.
- * De seriële poorten zijn eenvoudig te configureren als Com 1 tot en met Com 255.
- * Inclusief Lava Etherlink Manager software voor eenvoudige configuratie
- * Eén computer kan honderden seriële apparaten (op afstand) aansturen.
- * Betrouwbare IP-verbinding ook in DHCP-omgevingen.
- * Inclusief voedingsadapter (behalve LA1060) en software.

Technische specificaties

Systeemeisen : Windows 98/NT4/2000/XP/2003/Vista, Linux kernel 2.4+, QNX
 Aansluitingen : DB9 of RJ-45 seriële poorten, RJ-45 Ethernetpoort
 Seriele poorten : Max. 115,2 Kbps



LAVA

Type nr.	Nr. fabrikant	Functie
LA1010	ESL-1-232-DB9	1x RS-232 DB9
LA1015	ESL1-232-RJ	1x RS-232 RJ-45
LA1030	ESL2-232-DB9	2x RS-232 DB9
LA1035	ESL2-232-RJ	2x RS-232 RJ45
LA1045	ESL4-232-DB9	4x RS-232 DB9
LA1050	ESL-4-232-RJ	4x RS-232 RJ45
LA1055	ESL4-232-CBL	4x RS-232DB Fan Out Cable
LA1060	ESL5-232-EMB	5x RS-232 DB9
LA1065	ESL8-232	8x RS-232 DB Fan Out Cable

RS-232 EXTENDER

Professionele en eenvoudig te monteren RS-232 extender. Verlengt een full duplex serieel signaal over een afstand van maximaal 1000 meter, gebruik makend van reguliere netwerkbekabeling.

* Inclusief voedingsadapter, 20 cm null modemkabel.

Technische specificaties

Max. lengte systeemkabel	: 1000 m
Systeemkabel	: Twisted pair (CAT5E, CAT6, etc.)
Seriële connector	: 09 D-Sub female
Communicatiemode	: Full duplex data
Voeding	: 9V DC 300 mA
Afmetingen (L x B x H)	: 92 x 34 x 22 mm



AVLINK

Type nr.	Max. afstand
AB7600	1000 m

RS-232 CAT5. EXTENDER 1200M

Deze RS-232 extender zorgt voor het verlengen van een RS-232 apparaat. Dit kan tot aan 1200 meter via een CAT5 kabel.

Technische specificaties

Max. afstand	: 1200 m
Voeding	: 12V DC, 5A (voeding)
Snelheid	: 115,200 bps Baud



Type nr.	Type
SC1512	RS-232 Cat.5 Extender 1200m

BLUETOOTH NAAR RS232 SERIELE ADAPTER 1-POORT

Deze compacte adapter stelt u in staat om ieder apparaat met een RS232 poort te laten communiceren met een ander Bluetooth apparaat zonder dat daarvoor software benodigd is. Ideaal voor dataloggers, etc. Met optie om power te verkrijgen vanaf poort 9. Antenne is niet zichtbaar, maar geïntegreerd.

Technische specificaties

Baud Rate	: 921,600
Data Bits	: 8
Parity	: Odd, even, none
Stop Bits	: 1 of 2



brainboxes
www.brainboxes.com

Type nr.	Nr. fabrikant	Type
LA2000	BL-819	Bluetooth naar Serieel Adapter Male 1 prt
LA2001	BL-830	Bluetooth naar serieel Adapter Female 1 prt

ETHERNET TO SERIAL RS232 ADAPTER

De Ethernet naar serieel adapter is geschikt voor industriële applicaties. De data transfer rate kan snelheden aan tot 1,000,000 baud. Gekoppeld met de 1Mbit/s line drivers levert dit product een uitstekende prestatie. Een webinterface zorgt voor configuratie en controle van de seriële poorten over een lokaal netwerk, door gebruik te maken van een browser.

Technische specificaties

Baud Rate	: 110 - 1,000,000
Data bits	: 5, 6, 7 of 8
Parity	: Odd, Even, None of Space
Stop Bits	: 1 of 2



brainboxes
www.brainboxes.com

Type nr.	Nr. fabrikant	Aantal poorten
LA2002	ES-246	1 x RS-232
LA2003	ES-257	2 x RS-232
LA2004	ES-701	4 x RS-232
LA2005	ES-279	8 x RS-232
LA2042	ES-020	1 x RS-232, 10 x screw terminals
LA2043	ES-357	1 x RS-232 / 1 x RS-422/485

ETHERNET NAAR SERIELE RS422/485 ADAPTER

De Ethernet naar seriaal adapter verschaft toegang tot een RS422/485 seriele poort. De data transfer kan snelheden aan tot 1,000,000 baud. Gekoppeld met een 1Mbit/s line driver levert dit een prima prestatie. Dit product verschaft 1 twisted pair - half duplex configuratie met autogating. Hierdoor kunt u moeiteloos data versturen dmv automatische controle van data richting. Een web interface zorgt ervoor dat u configuratie en controle kunt uitoefenen via een browser.

Technische specificaties

Baud Rate	: 110 - 1,000,000
Data Bits	: 5, 6, 7 of 8
Parity	: Odd, even, none, mark or space
Stop Bits	: 1 of 2

Type nr.	Nr. fabrikant	Aantal poorten
LA2006	ES-320	1 x RS-422/485
LA2007	ES-313	2 x RS-422/485
LA2008	ES-346	4 x RS-422/485
LA2009	ES-842	8 x RS-422/485



brainboxes
www.brainboxes.com

INDUSTRIELE ETHERNET NAAR SERIEEL ADAPTER

Deze Ethernet naar serial device servers beschikken over 1 of 2 poorten. Software stelt u in staat om te kiezen voor RS232, RS422/485 full duplex of RS422 half duplex. De adapter heeft verwijderbare screw terminal blocks voor makkelijkere bedradingsdoeleinden. Het product bestaat uit een compacte behuizing en geïntegreerde DIN rail mount. De data transfer rates gaan tot aan 1,000,000 baud. Gekoppeld met 1Mbit/s line drivers wordt een uitstekende prestatie geleverd.

Technische specificaties

Baud Rate	: 110 - 1,000,000
Data bits	: 5, 6, 7 of 8
Parity	: Odd, even, none, mark of space
Stop bits	: 1, 1.5 of 2

Type nr.	Nr. fabrikant	Aantal poorten
LA2040	ES-511	1 x RS-232/422/485
LA2041	ES-522	2 x RS-232/422/485



brainboxes
www.brainboxes.com

USB NAAR SERIEEL RS232

De USB naar serieel-adapter biedt één of meerdere extra RS-232 poorten op uw systeem. De data-overdracht-snelheden gaan tot 921.600 baud rate. Dit in combinatie met de 128 byte diepe transmissie en 1 Mbit line drivers zorgt voor ongeëvenaarde prestaties op uw laptop en PC. Drivers worden geleverd voor Windows 32-bits en 64-bits besturingssystemen, waaronder Windows XP, Server 2003, Vista, Server 2008 en Windows 7. En additionele drivers voor zowel Mac OS X en Linux.

Technische specificaties

Baud rate	: 921,600
Data Bits	: 7 of 8
Parity	: Odd, even, none, mark of space
Stop bits	: 1 of 2

Type nr.	Nr. fabrikant	Aantal poorten
LA2010	US-101	1 x USB, 1 x RS-232
LA2011	US-257	1 x USB, 2 x RS-232
LA2012	US-701	1 x USB, 4 x RS-232
LA2013	US-279	1 x USB, 8 x RS-232



brainboxes
www.brainboxes.com

USB NAAR SERIEEL RS422/485

De USB naar Seriele adapter zorgt voor 1 of meerdere RS422/485 seriele poorten. De data transfer gaat tot aan 921,600 baud. Gekoppeld met 1Mbit line drivers levert dit product een uitstekende prestatie op uw laptop of PC. Drivers voor Windows 32 bit en 64 bit besturingssystemen zoals Windows XP, Server 2003, Vista, Server 2008 en Windows 7. En additionele drivers voor zowel Mac OS X en Linux.

Technische specificaties

Baud Rate	: 921,600
Data Bits	: 7 of 8
Parity	: Odd, even, none, mark of space
Stop Bits	: 1 of 2

Type nr.	Nr. fabrikant	Aantal poorten
LA2014	US-324	1 x USB, 1 x RS-422/485
LA2015	US-313	1 x USB, 2 x RS-422/485
LA2016	US-346	1 x USB, 4 x RS-422/485
LA2017	US-842	1 x USB, 8 x RS-422/485



brainboxes
www.brainboxes.com

AIR DUSTER

De Eminent EM5600 Air Duster is een krachtige luchtspray waarmee u stof en los vuil op een effectieve manier verwijdert van toetsenborden, printers en elektronische apparatuur. De Air Duster reinigt zowel grote oppervlakten als in de kleine hoekjes.

- * Inclusief verlengbuisje.
- * Werkt tweezijdig, ook ondersteboven.

Technische specificaties

Ideaal voor : Het schoonmaken van allerlei apparatuur

Type nr.	Inhoud
EM5600	220 ml



SCHERMREINIGINGSKIT

De Eminent EM5605 schermreinigingskit is een perfecte reinigingstool voor het reinigen van TFT, LCD, Plasma en andere soorten beeldschermen. Spuit de reinigingsvloeistof op de meegeleverde vezeldoek voor schermreiniging.

- * Inclusief microvezeldoek.
- * Anti-statische behandeling.

Technische specificaties

Ideaal voor : Het reinigen van TFT, LCD, plasma, CRT en andere schermtypes

Type nr.	Type
EM5605	Schermlinigingskit



SMARTWIPE THIMBLES

De EM5651 Smartwipe Thimbles van Eminent zijn een unieke totale reinigungsoplossing. De EM5651 reinigt elektronische apparaten snel, eenvoudig, drup- en alcoholvrij.

Er zijn 3 maten verkrijgbaar:

Thimbles: geschikt voor kleine elektronische apparaten
 Fingers: geschikt voor notebooks, draagbare DVD-spelers en kleine LCD-schermen
 Gloves: geschikt voor plasma- en LCD-schermen

- * Alcoholvrij, nat en droog in één.

Technische specificaties

Te gebruiken voor : Kleine elektronische apparaten

Type nr.	Type
EM5651	SmartWipe Thimbles



SMARTWIPE FINGERS

De EM5650 Smartwipe Fingers van Eminent zijn unieke totale reinigungsoplossing. De EM5650 reinigt elektronische apparaten snel, eenvoudig, drup- en alcoholvrij.

Er zijn 3 maten verkrijgbaar:

Thimbles: geschikt voor kleine elektronische apparaten
 Fingers: geschikt voor notebooks, draagbare DVD's en kleine LCD-schermen
 Gloves: geschikt voor plasma- en LCD-schermen

- * Alcoholvrij, nat en droog in één.

Technische specificaties

Te gebruiken voor : Alle elektronische apparaten

Type nr.	Type
EM5650	SmartWipe Fingers



SMARTWIPE GLOVES

Met de EM5652 smartwipe gloves van Eminent heeft u een unieke totale reinigungsoplossing. De EM5662 reinigt snel, eenvoudig, drupvrij en alcoholvrij je elektronische apparaat.

Er zijn 3 maten verkrijgbaar:

Thimbles: geschikt voor kleine elektronische apparaten
Fingers: geschikt voor notebooks, draagbare DVD' en kleine LCD-schermen
Gloves: geschikt voor plasma- en LCD-schermen

* Alcoholvrij, nat en droog in één.

Technische specificaties

Te gebruiken voor : Plasma en LCD schermen



Type nr.	Type
EM5652	SmartWipe Gloves

SCHERMREINIGINGSKIT VOOR OP REIS

Met de Eminent EM5620 schermreinigungskit heeft u een geschikte schermreinigungsoplossing voor onderweg. De compacte reinigungsflles met geïntegreerde reinigungsdoek en navulling zijn ideaal voor op reis.

* Bevat houder voor een drupvrije aanbreng van vloeistof.

Technische specificaties

Te gebruiken voor : Reinigen van schermen voor onderweg



Type nr.	Type
EM5620	Reisreinigungskit

LAPTOP REINIGINGSKIT

De Eminent EM5660 laptopreinigungskit is een alles-in-één oplossing om een laptop of keyboard schoon te maken. De EM5660 wordt geleverd in een compacte en draagbare hardcase om de verschillende schoonmaakgereedschappen bij elkaar te houden en te beschermen.

- * Compacte en draagbare behuizing.
- * Verwijdert stof, vezels, vuil en vlekken.

Technische specificaties

Geschikt voor : Laptop
Ook geschikt voor : Keyboard



Type nr.	Type
EM5660	Laptopreinigungskit

SCHERMREINIGINGSKIT XL

De Eminent EM5666 Schermreinigungskit XL worden plasma-, TFT-, LCD-, CRT- en andere beeldschermen grondig, snel en veilig gereinigd. Het pakket bevat een anti-statische borstel, een reinigungs-spray en een driehoekvormige Cleaner.

- * Anti-statische borstel.
- * Microvezeldoek.

Technische specificaties

Te gebruiken voor : Plasma-,TFT-, LCD-, TRT- en andere schermen



Type nr.	Type
EM5666	Beeldschermreinigungskit XL

SCHERMREINIGINGSKIT

De Eminent EM5665 Schermreinigingskit reinigt plasma-, TFT-, LCD-, CRT- en andere beeldschermen op een grondige, snelle en eenvoudige wijze. De kit bestaat uit een anti-statische borstel, een reinigungs-spray en een driehoekige Cleaner.

- * Microvezeldoek.
- * Anti-statisch concept.

Technische specificaties

Te gebruiken voor : Plasma-, TFT-, LCD-, CRT- en andere schermtypes.



EMINENT

Type nr.	Type
EM5665	Beeldschermreinigingskit

EASY SCREEN REINIGINGSSET VOOR LCD/TFT

Deze complete reinigungsset voor LCD-, TFT- en plasmaschermen verwijdert stof en ander vuil van beeldschermen en laat een anti-statische laag achter, waardoor stof en vuil minder snel aan het scherm hechten. De verpakking bevat één display met 25 stuks.

N.B. De minimale besteleenheid is 1 display met 25 stuks.

Technische specificaties

Anti-statisch : Ja
 Inhoud : 25x25 ml
 Geschikt voor : TFT, LCD, Plasma
 Besteleenheid : Minimaal 1 display van 25 stuks



Type nr.	Verpakkingseenheid	Type
OS2102	Box 25 stuks	TFT - LCD cleaningspray

OVERIG

IN-EAR EARPHONES MET VOLUMEREGELAAR

De Eminent EM3585 hoge kwaliteits hoofdtelefoon is geschikt voor vrijwel alle draagbare mediaplayers en mobiele telefoons met een 3,5 mm aansluiting

- * Met volumeknop in de kabel.
- * Twee jaar garantie.
- * Functioneert met vrijwel elk type mp3-speler

Technische specificaties

Kleur : Zwart



EMINENT

Type nr.	Type
EM3585	In-ear zwart oprolbaar
EM3586	In-ear zwart, volume controle

MUISMAT LEDERLOOK

Deze muismat geeft een luxueus gevoel dankzij het lederen uiterlijk. Het is gemaakt van solide materiaal waardoor een lange levensduur is gegarandeerd. De muismat is geschikt voor alle optische en lasermuizen.

Technische specificaties

Materiaal : Lederlook
 Kleur : Zwart
 Afmetingen : 220 x 180 x 3 mm



EMINENT

Type nr.	Type
EM2761	Muismat lederen uiterlijk

NUMERIEK TOETSENBORD

Dit numerieke toetsenbord is perfect voor boekhoudkundige werkzaamheden, het opstellen van spreadsheets en het spelen van spellen.

- * Geen drivers nodig.

Technische specificaties

Kleur : Zwart



EMINENT

Type nr.	Type
EM3102	Numeriek toetsenbord

TOETSENBORD EN MUISSET

De Eminent EM3124 Toetsenbord en Muisset (QWERTY) is uiterst comfortabel. Dankzij de handige hot keys kunt u eenvoudig een mediaplayer bedienen: het heeft een speciale knop om video of muziek af te spelen, te pauzeren of om het volume te wijzigen.

Technische specificaties

Interface : USB 2.0
Kabellengte : 120 cm



EMINENT

Type nr.	Type
EM3124	Keyboard/muis set

DRAADLOOS MINI KEYBOARD VOOR MEDIAPLAYER

Het Eminent EM3140 Draadloos Mini Toetsenbord heeft een eenvoudige bediening. Het mini toetsenbord is voorzien van een ingebouwd touchpad waardoor de muisfunctionaliteit gemakkelijk overgenomen kan worden. Ideaal voor een computer, laptop of mediaplayer. Doordat het toetsenbord is voorzien van een laserpointer, biedt dit toetsenbord hulp bij het geven van presentaties.

Technische specificaties

Afmetingen (L x B x H) : 151 mm x 59 mm x 12,5 mm
Standby-tijd : Tussen 500 en 700 uur
Operationele afstand : 30 m



EMINENT

Type nr.	Type
EM3140	Mini Keyboard Media player

OPTISCHE MINI MUIS

De Eminent optische mini muis is ideaal voor notebookgebruikers. De muis kan worden aangesloten op een USB-poort en werkt meteen; installatie van drivers is niet nodig. Het is voorzien van een optische 800 dpi sensor en energiebesparende functies. Het werkt op vrijwel elk soort oppervlak.

- * Laag energieverbruik.

Technische specificaties

Type : Optische mini muis met scrollfunctie
Optische resolutie : 800 dpi
Computeraansluiting : USB A male



EMINENT

Type nr.	Kleur
EM3157	Rose

BLAUWE LED MUIS FLAT DESIGN

De blauwe LED binnen in de muis zorgt voor een nauwkeurigere belichting en is minder gevoelig voor stof. De muis kan op nagenoeg elk soort oppervlak gebruikt worden.

Technische specificaties

Optische resolutie : 1000/1600 dpi



EMINENT

Type nr.	Type
EM3186	Blue LED flat design

DRAADLOZE BLAUWE LED MUIS

De blauwe LED binnen in de muis zorgt voor een nauwkeurigere belichting en is minder gevoelig voor stof. De muis kan op nagenoeg elk soort oppervlak gebruikt worden.

Technische specificaties

Optische resolutie	: 800/1600 dpi
Bereik	: 8 ~ 10 m
Interface	: Draadloos 2.4Ghz



EMINENT

Type nr.	Type
EM3187	Blue Led draadloos

BLAUWE LED MUIS

De blauwe LED binnen in de muis zorgt voor een grotere belichting en is minder gevoelig voor stof. Hierdoor is de muis op nagenoeg elk soort oppervlak te gebruiken. De speciale gewervelde kabel voorkomt geknookte kabels. De kabel is meer flexibel vergeleken met standaard kabels.

- * Nauwkeurige belichting voor betere beweging.
- * Gewervelde kabel.

Technische specificaties

Optische dpi	: 1000 dpi
LED	: Blauw
Interface	: USB
Kabellengte	: 1,5 m



EMINENT

Type nr.	Type
EM3181	Blauwe LED muis

OPTISCHE MUIS USB WAVE ONTWERP

Deze muis is uiterst geschikt voor gebruik thuis en op kantoor. Dankzij de 1000 dpi sensor is de muis zeer precies en eenvoudig te bedienen. De innovatieve Blue Trace-technologie maakt deze muis geschikt voor alle gangbare ondergronden, inclusief glas. Ergonomie, functionaliteit en ontwerp kenmerken deze muis als een geschikte muis voor op het werk en thuis.

Technische specificaties

Interface	: USB
Sensor	: 1000 dpi
LED	: Blauw
Kabellengte	: 150 cm



EMINENT

Type nr.	Type
EM3184	Optische Muis Wave Design

WOW-PEN JOY ERGONOMISCHE OPTISCHE USB MUIS

Deze ergonomisch gevormde muis is bijzonder compact en speciaal geschikt voor precisietaken. Door het ergonomische ontwerp wordt er geen druk op de handpalm en de onderliggende zenuwen uitgeoefend. De muis beschikt over twee drukknoppen, een scrollwiel met drukknop en maakt gebruik van een USB-aansluiting.

Technische specificaties

Ondersteunde OS	: Windows 98/ME/2000/XP/Vista/7, MAC OSX+, Linux, Windows Tablet PC Edition
DPI	: 800



Type nr.	Connector
OS1048	USB A male

COMFI N1600 ERGONOMISCHE MUIS BEDRAAD

Deze innovatieve ergonomische muis heeft een natuurlijke greep in uw hand en pols. Hierdoor bent u in staat om lange periodes de muis te gebruiken zonder dat er pijn ontstaat.

Technische specificaties

DPI	: 1600
Interface	: USB



Type nr.	Nr. fabrikant	Type
OS4008	OS4008	Ergonomische muis bedraad

COMFI CW01 ERGONOMISCHE MUIS DRAADLOOS

Deze innovatieve ergonomische muis heeft een natuurlijke greep in uw hand en pols. Hierdoor bent u in staat om lange periodes de muis te gebruiken zonder dat er pijn ontstaat. Dit draadloze model schakelt automatisch uit als het 20 seconden niet wordt gebruikt. Batterijen worden niet meegeleverd.

Technische specificaties

DPI	: 1600
Werkbare afstand	: tot 10 meter
Benodigde batterijen	: 2 x type AAA
Interface	: USB



Type nr.	Type
OS4009	Ergonomische muis draadloos

COMBO STEUNEN

SPEAKER-W100 SPEAKERBEUGEL VOOR WAND- EN PLAFONDMONTAGE

Met deze speaker wand- en plafondsteunen monteert u speakers aan de muur of het plafond. Dit ophang-systeem is moeiteloos te kantelen en te draaien voor de ideale positie van uw speakers. De set bestaat uit een compleet pakket voor montage aan de muur of het plafond, inclusief verlengstukken. De speakerbeugels zijn verkrijgbaar in de kleuren ivoor en zwart en zijn geschikt voor speakers met een gewicht tot 5 kilo.

- * Hoogte-, zwenk-, kantel- en roteerfunctionaliteit.
- * Eenvoudige installatie.
- * Inclusief installatiemateriaal.

Technische specificaties

Draagvermogen	: 5 kg
---------------	--------



NEWSTAR
computerproducts

Type nr.	Nr. fabrikant	Kleur
OS3185	SPEAKER-W100	Wit
OS3186	SPEAKER-W100BK	Zwart

FLATSCREEN WANDSTEUNEN

FPMA-W75 LCD/LED WANDSTEUN 10-24 INCH

Met deze steun monteert u een scherm tot en met 24" aan de wand. Via de steun is het scherm op 3 manieren te verstellen en kan kantelen en zwenken. De afstand tussen de wand en het scherm is 8 cm. De steun heeft een draagvermogen van 10 kg en past op schermen met een VESA gatenpatroon van 75x75 of 100x100 mm.

- * Eenvoudige installatie.
- * Inclusief installatiemateriaal.

Technische specificaties

Beeldformaat	: 10-24 inch
Draagvermogen	: 10 kg
Afstand tot muur	: 8 cm
Kleur	: Zwart
VESA minimaal / maximaal	: Min: 75x75, Max: 100x100 mm



NEWSTAR
computerproducts

Type nr.	Nr. fabrikant	Type
OS3122	FPMA-W75	Muur

FPMA-W100 LCD/LED WANDSTEUN 10-24 INCH

Met deze steun monteert u een LCD/TFT scherm t/m 24" aan de wand. Het scherm is eenvoudig te verstellen en kan zwenken, roteren en kantelen. De afstand tussen de wand en het scherm is 11 cm. De wandsteun heeft een draagvermogen van 10 kg en wordt geleverd met creme en zwarte afdekkapjes. De steun past op schermen met een VESA gatenpatroon van 75x75mm of 100x100 mm.

- * Zwenk, kantel en roter functionaliteit.
- * Wordt geleverd met creme en zwarte afdekkapjes.
- * Eenvoudige installatie.
- * Inclusief installatiemateriaal.

Technische specificaties

Beeldformaat	: 10-24 inch
Draagvermogen	: 10 kg
Afstand tot muur	: 11 cm
Kleur	: Zwart
VESA minimaal / maximaal	: Min: 75x75, Max: 100x100 mm



NEWSTAR
computerproducts

Type nr.	Nr. fabrikant	Type
OS3123	FPMA-W100	Muur

FPMA-W200 LCD/LED WANDSTEUN 10-24 INCH

Met deze steun monteert u een scherm tot en met 24" aan de wand. Via deze steun is het scherm op 3 manieren te verstellen. De afstand tussen wand en scherm bedraagt 14 cm. Het draagvermogen van de steun is 10 kg. Levering vindt plaats met creme en zwarte afdekkapjes en de steun past op schermen met een VESA gatenpatroon van 75x75 of 100x100 mm.

- * Zwenk, kantel en roter functionaliteit.
- * Eenvoudige installatie.
- * Inclusief installatiemateriaal.

Technische specificaties

Beeldformaat	: 10-24 inch
Draagvermogen	: 10 kg
Afstand tot muur	: 14 cm
Kleur	: Zilver
VESA minimaal / maximaal	: Min: 75x75, Max: 100x100 mm



NEWSTAR
computerproducts

Type nr.	Nr. fabrikant	Type
OS3127	FPMA-W200	Muur

FPMA-W830 LCD/LED WANDSTEUN 10-24 INCH

Met deze steun monteert u een LCD/TFT scherm tot en met 24" aan de wand. Via deze steun is het scherm te kantelen en te zwenken. De maximale afstand tussen het scherm en de muur is 36 cm, ingeklapt slechts 4 cm. De steun heeft een draagvermogen van 12 kg en is geschikt voor montage op schermen met een VESA gatenpatroon van 75x75 of 100x100 mm.

- * Eenvoudige installatie.
- * Inclusief installatiemateriaal.

Technische specificaties

Beeldformaat	: 10-24 inch
Draagvermogen	: 12 kg
Afstand tot muur	: 36 cm
Kleur	: Zilver
VESA minimaal / maximaal	: Min: 75x75, Max: 100x100 mm



NEWSTAR
computerproducts

Type nr.	Nr. fabrikant	Type
OS3130	FPMA-W830	Muur

FPMA-W910 LCD/LED WANDSTEUN 10-26 INCH

Met deze steun monteert u een scherm tot en met 26" aan de wand. De wandsteun heeft 2 draaipunten en een draagvermogen van 12 kg. Via deze steun is het scherm te zwenken, kantelen en te roteren. De afstand tussen het scherm de wand bedraagt 19 cm. De steun past op alle schermen met een VESA gatenpatroon van 75x75 of 100x100 mm.

- * Zwenk, kantel en roteer functionaliteit.
- * Eenvoudige installatie.
- * Inclusief installatiemateriaal.

Technische specificaties

Beeldformaat	: 10-26 inch
Draagvermogen	: 12 kg
Afstand tot muur	: 19 cm
Kleur	: Zilver
VESA minimaal / maximaal	: Min: 75x75, Max: 100x100 mm

Type nr.	Nr. fabrikant	Type
OS3131	FPMA-W910	Muur



NEWSTAR
computerproducts

FPMA-W920 LCD/LED WANDSTEUN 10-24 INCH

Met deze steun monteert u een LCD/TFT scherm t/m 24" aan de wand. De wandsteun heeft 2 draaipunten en een draagvermogen van 10 kg. Het scherm is te kantelen, roteren en te zwenken. De maximale afstand tussen het scherm en de wand bedraagt 44 cm. (ingeklapt 19 cm). De steun past op een VESA gatenpatroon van 75x75 of 100x100 mm.

- * Zwenk, kantel en roteer functionaliteit.
- * Eenvoudige installatie.
- * Inclusief installatiemateriaal.

Technische specificaties

Beeldformaat	: 10-24 inch
Draagvermogen	: 10 kg
Afstand tot muur	: 19-44 cm
Kleur	: Zilver
VESA minimaal / maximaal	: Min: 75x75, Max: 100x100 mm

Type nr.	Nr. fabrikant	Type
OS3133	FPMA-W920	Muur



NEWSTAR
computerproducts

FPMA-W930 LCD/LED WANDSTEUN 10-24 INCH

Met deze steun monteert u een scherm tot en met 24" aan de wand. De steun heeft 4 draaipunten en een draagvermogen van 10 kg. Via deze steun is het scherm te zwenken, kantelen en te roteren. De maximale afstand tussen scherm en de wand bedraagt 62 cm (ingeklapt 19 cm). De steun past op schermen met een VESA gatenpatroon van 75x75 of 100x100 mm.

- * Zwenk, kantel en roteer functionaliteit.
- * Eenvoudige installatie.
- * Inclusief installatiemateriaal.

Technische specificaties

Beeldformaat	: 10-24 inch
Draagvermogen	: 10 kg
Afstand tot muur	: 19-62 cm
Kleur	: Zilver
VESA minimaal / maximaal	: Min: 75x75, Max: 100x100 mm

Type nr.	Nr. fabrikant	Type
OS3135	FPMA-W930	Muur



NEWSTAR
computerproducts

FPMA-W1010 LCD/LED WANDSTEUN 10-24 INCH

Met deze steun monteert u een LCD/LED/TFT scherm tot en met 26" aan de wand. De steun heeft 1 draaipunt en een draagvermogen van 12 kg. Via deze steun is het scherm te kantelen en te roteren. De afstand tussen het scherm en de wand is 14 cm. De steun past op schermen met een VESA gatenpatroon van 75x75 of 100x100 mm.

- * Zwenk, kantel en roteer functionaliteit.
- * Eenvoudige installatie.
- * Inclusief installatiemateriaal.



NEWSTAR
computerproducts

Technische specificaties

Beeldformaat	: 10-24 inch
Draagvermogen	: 10 kg
Afstand tot muur	: 14 cm
Kleur	: Zilver
VESA minimaal / maximaal	: Min: 75x75, Max: 100x100 mm

Type nr.	Nr. fabrikant	Type
OS3137	FPMA-W1010	Muur

FPMA-W1030 LCD/LED WANDSTEUN 10-24 INCH

Met deze steun monteert u een LCD/TFT scherm tot en met 24" aan de wand. De wandsteun heeft 2 draaipunten en een draagvermogen van 10 kg. Via de steun kan het scherm zwenken, kantelen en roteren. De maximale afstand tussen het scherm en de muur bedraagt 54 cm. De steun past op schermen met een VESA gatenpatroon van 75x75 of 100x100 mm.

- * Zwenk, kantel en roteer functionaliteit.
- * Eenvoudige installatie.
- * Inclusief installatiemateriaal.



NEWSTAR
computerproducts

Technische specificaties

Beeldformaat	: 10-24 inch
Draagvermogen	: 10 kg
Afstand tot muur	: 54 cm
Kleur	: Zilver
VESA minimaal / maximaal	: Min: 75x75, Max: 100x100 mm

Type nr.	Nr. fabrikant	Type
OS3139	FPMA-W1030	Muur

FPMA-W25 LCD/LED WANDSTEUN 10-30 INCH

Met deze steun monteert u een scherm tot en met 30" aan de muur. De ruimte tussen de wand en achterzijde van het scherm is slechts 1 cm. Met deze wandsteun wordt een schitterend schilderij-effect gecreëerd. De steun past op alle schermen met een VESA gatenpatroon van 75x75 of 100x100 mm. Met anti-diefstal mogelijkheid.

- * Inclusief anti-diefstal mogelijkheid.
- * Eenvoudige installatie.
- * Inclusief installatiemateriaal.



NEWSTAR
computerproducts

Technische specificaties

Beeldformaat	: 10-30 inch
Draagvermogen	: 30 kg
Afstand tot muur	: 1 cm
Kleur	: Zilver
VESA minimaal / maximaal	: Min: 75x75, Max: 100x100 mm

Type nr.	Nr. fabrikant	Type
OS3120	FPMA-W25	Muur

FPMA-W50 LCD/LED WANDSTEUN 10-30 INCH

Met deze steun monteert u een scherm tot en met 30" aan de wand. De ruimte tussen het scherm en de wand bedraagt 2,6 cm. Met deze steun wordt een schitterend schilderij-effect gecreëerd. Het draagvermogen van de steun is 30 kg. Montage kan op alle schermen met een VESA gatenpatroon van 75x75 of 100x100 mm. Met anti-diefstal mogelijkheid.

- * Schitterend schilderij effect.
- * Inclusief anti-diefstal mogelijkheid.
- * Eenvoudige installatie.
- * Inclusief installatiemateriaal.

Technische specificaties

Beeldformaat	: 10-30 inch
Draagvermogen	: 30 kg
Afstand tot muur	: 2,6 cm
Kleur	: Zwart
VESA minimaal / maximaal	: Min: 75x75, Max: 100x100 mm

Type nr.	Nr. fabrikant	Type
OS3121	FPMA-W50	Muur



NEWSTAR
computerproducts

FPMA-W110 LCD/LED WANDSTEUN 10-40 INCH

Met deze steun monteert u een scherm tot en met 40" aan de wand. De ruimte tussen de wand en het scherm bedraagt slechts 1,7 cm. (kan worden vergroot tot 4 cm met de meegeleverde opvulbussen). Via deze wandsteun creëert u een schitterend schilderij-effect. Montage kan op alle schermen met een maximaal VESA gatenpatroon van 200x200 mm. Het draagvermogen van de steun is 35 kg.

- * Inclusief anti-diefstal mogelijkheid.
- * Eenvoudige installatie.
- * Inclusief installatiemateriaal.

Technische specificaties

Beeldformaat	: 10-40 inch
Draagvermogen	: 35 kg
Afstand tot muur	: 1.7-4 cm
Kleur	: Zilver
VESA minimaal / maximaal	: Min: 75x75, Max: 100x100 mm

Type nr.	Nr. fabrikant	Type
OS3124	FPMA-W110	Muur



NEWSTAR
computerproducts

FPMA-W115 LCD/LED WANDSTEUN 10-40 INCH

Met deze steun monteert u een scherm tot en met 40" aan de wand. De kantelfunctie van deze steun bedraagt 20 graden, hetgeen ideaal is voor schermen die wat hoger opgehangen worden. De ruimte tussen de wand en achterzijde van het scherm is 9 cm. Montage is mogelijk op alle schermen met een maximaal VESA gatenpatroon van 200x200 mm.

- * Eenvoudige installatie.
- * Inclusief installatiemateriaal.

Technische specificaties

Beeldformaat	: 10-40 inch
Draagvermogen	: 25 kg
Afstand tot muur	: 9 cm
Kleur	: Zilver
VESA minimaal / maximaal	: Min: 75x75, Max: 100x100 mm

Type nr.	Nr. fabrikant	Type
OS3125	FPMA-W115	Muur



NEWSTAR
computerproducts

FPMA-W120 LCD/LED WANDSTEUN 10-40 INCH

Met deze steun monteert u een scherm tot en met 37" aan de wand. Het is mogelijk het scherm te kantelen. De ruimte tussen de wand en het scherm is 7 cm. Montage is mogelijk op alle schermen met een maximaal VESA gatenpatroon van 200x100 mm. Het draagvermogen van de steun is 35 kg.

- * Eenvoudige installatie.
- * Inclusief installatiemateriaal.

Technische specificaties

Beeldformaat	: 10-37 inch
Draagvermogen	: 35 kg
Afstand tot muur	: 7 cm
Kleur	: Zilver
VESA minimaal / maximaal	: Min: 100x100, Max: 200x200 mm

Type nr.	Nr. fabrikant	Type
OS3126	FPMA-W120	Muur



NEWSTAR
computerproducts

FPMA-W915 LCD/LED WANDSTEUN 10-40 INCH

Met deze steun monteert u een LCD/LED/TFT scherm tot en met 37" aan de wand. De steun heeft 1 draaipunt en een draagvermogen van 20 kg. Via deze steun is een scherm te zwenken, kantelen en te roteren. De afstand tussen het scherm en de wand bedraagt 12 cm. De steun past op schermen met een VESA gatenpatroon van 75x75, 100x100, 200x100 of 200x200 mm.

- * Zwenk, kantel en roteer functionaliteit.
- * Eenvoudige installatie.
- * Inclusief installatiemateriaal.

Technische specificaties

Beeldformaat	: 10-37 inch
Draagvermogen	: 20 kg
Afstand tot muur	: 12 cm
Kleur	: Zilver
VESA minimaal / maximaal	: Min: 75x75, Max: 200x200 mm

Type nr.	Nr. fabrikant	Type
OS3132	FPMA-W915	Muur



NEWSTAR
computerproducts

FPMA-W925 LCD/LED WANDSTEUN 10-40 INCH

Met deze steun monteert u een LCD/TFT scherm tot en met 37" aan de wand. De wandsteun heeft 2 draaipunten en een draagvermogen van 20 kg. Het scherm is te kantelen en te roteren. De afstand tussen het scherm en de wand bedraagt maximaal 30 cm. De steun past op schermen met een VESA gatenpatroon van 75x75, 100x100, 200x100 of 200x200 mm.

- * Zwenk, kantel en roteer functionaliteit.
- * Eenvoudige installatie.
- * Inclusief installatiemateriaal.

Technische specificaties

Beeldformaat	: 10-37 inch
Draagvermogen	: 20 kg
Afstand tot muur	: 12-30 cm
Kleur	: Zilver
VESA minimaal / maximaal	: Min: 75x75, Max: 200x200 mm

Type nr.	Nr. fabrikant	Type
OS3134	FPMA-W925	Muur



NEWSTAR
computerproducts

FPMA-W935 LCD/LED WANDSTEUN 10-40 INCH

Met deze steun monteert u een scherm tot en met 37" aan de wand. De steun heeft 2 draaipunten en een draagvermogen van 20 kg. Via deze steun is het scherm te zwenken, kantelen en te roteren. De afstand tussen het scherm en de wand bedraagt 12 tot 45 cm. De steun past op schermen met een VESA gatenpatroon van 75x75, 100x100, 200x100 of 200x200 mm.

- * Zwenk, kantel en roteer functionaliteit.
- * Eenvoudige installatie.
- * Inclusief installatiemateriaal.



Technische specificaties

Beeldformaat	: 10-37 inch
Draagvermogen	: 20 kg
Afstand tot muur	: 45 cm
Kleur	: Zilver
VESA minimaal / maximaal	: Min: 75x75, Max: 100x100 mm

NEWSTAR
computerproducts

Type nr.	Nr. fabrikant	Type
OS3136	FPMA-W935	Muur

PLASMA-W040 WANDSTEUN 23-52 INCH

Met deze steun monteert u een scherm tot en met 42" vlak tegen de wand. De afstand tussen scherm en wand bedraagt slechts 2,7 cm. (kan opgewaardeerd worden tot 4 cm met de bijgeleverde opvulbussen). Hierdoor wordt een schitterend schilderij-effect gecreëerd. De steun heeft een draagvermogen van 70 kg en kan worden gemonteerd op schermen met een maximaal VESA gatenpatroon tot 480x330 mm.

- * Gemaakt van duurzaam aluminium
- * Eenvoudige installatie.
- * Inclusief installatiemateriaal.



Technische specificaties

Beeldformaat	: 22-42 inch
Draagvermogen	: 70 kg
Afstand tot muur	: 2,7-4 cm
Kleur	: Zilver
VESA minimaal / maximaal	: Min: 200x100, Max: 480x330 mm

NEWSTAR
computerproducts

Type nr.	Nr. fabrikant	Type
OS3150	PLASMA-W040	Muur

PLASMA-W100 WANDSTEUN 32-70 INCH

Met deze steun monteert u een scherm tot en met 60" vlak tegen de wand. De steun is slechts 3 cm diep waardoor een schitterend schilderij-effect wordt gecreëerd. De afstand kan worden verlengd tot 4 cm (via meegeleverde opvulbussen). De steun heeft een draagvermogen van 70 kg en kan worden gemonteerd op schermen met een maximaal VESA gatenpatroon tot 760x490 mm.

- * Gemaakt van duurzaam aluminium.
- * Eenvoudige installatie.
- * Inclusief installatiemateriaal.



Technische specificaties

Beeldformaat	: 32-60 inch
Draagvermogen	: 70 kg
Afstand tot muur	: 3-4 cm
Kleur	: Zilver
VESA minimaal / maximaal	: Min: 200x200, Max: 760x490 mm

NEWSTAR
computerproducts

Type nr.	Nr. fabrikant	Type
OS3151	PLASMA-W100	Muur

PLASMA-W115 WANDSTEUN 22-52 INCH

Met deze steun monteert u een scherm tot en met 52" aan de wand. Via de steun is het scherm te zwenken en te kantelen. De afstand tussen wand en scherm bedraagt 18 cm. De steun heeft een draagvermogen van 35 kg en is geschikt voor schermen met een maximaal VESA gatenpatroon tot 600x400 mm.

- * Eenvoudige installatie.
- * Inclusief installatiemateriaal.



NEWSTAR
computerproducts

Technische specificaties

Beeldformaat	: 22-52 inch
Draagvermogen	: 35 kg
Afstand tot muur	: 18 cm
Kleur	: Zilver
VESA minimaal / maximaal	: Min: 200x200, Max: 600x400 mm

Type nr.	Nr. fabrikant	Type
OS3156	PLASMA-W115	Muur

PLASMA-W200 WANDSTEUN 32-70 INCH

Met deze steun monteert u een scherm tot en met 60" aan de wand. Via deze steun is het scherm te kantelen. De afstand tussen het scherm en de muur bedraagt 7 cm. De wandsteun heeft een draagvermogen van 70 kg en is geschikt voor schermen met een maximaal VESA gatenpatroon van 760x490 mm.

- * Eenvoudige installatie.
- * Inclusief installatiemateriaal.



NEWSTAR
computerproducts

Technische specificaties

Beeldformaat	: 32-60 inch
Draagvermogen	: 70 kg
Afstand tot muur	: 7 cm
Kleur	: Zilver
VESA minimaal / maximaal	: Min: 200x200, Max: 760x490 mm

Type nr.	Nr. fabrikant	Type
OS3153	PLASMA-W200	Muur

PLASMA-W840 WANDSTEUN 23-47 INCH

Met deze steun monteert u een scherm tot en met 47" aan de wand. De afstand tussen het scherm en de wand is 1,5 tot 3 cm. Het draagvermogen van de steun is 50 kg en kan worden gemonteerd op schermen met een maximaal VESA gatenpatroon van 400x400 mm.

- * Gemaakt van duurzaam aluminium.
- * Eenvoudige installatie.
- * Inclusief installatiemateriaal.



NEWSTAR
computerproducts

Technische specificaties

Beeldformaat	: 23-47 inch
Draagvermogen	: 50 kg
Afstand tot muur	: 1,5-4 cm
Kleur	: Zwart
VESA minimaal / maximaal	: Min: 100x100, Max: 400x400 mm

Type nr.	Nr. fabrikant	Type
OS3164	PLASMA-W840	Muur

FPMA-C100 LCD PLAFONDSTEUN 10-26 INCH

Met deze steun monteert u een LCD/TFT scherm tot en met 26" aan het plafond. De steun is gemakkelijk in hoogte te verstellen. Tevens is het scherm 180 graden te zwenken en 90 graden te kantelen. Het draagvermogen van de steun is 12 kg. De steun is geschikt voor schermen met een VESA gatenpatroon van 75x75, 100x100 of 200x100 mm.

- * Hoogte, zwenk, kantel en roteer functionaliteit
- * Eenvoudige installatie
- * Inclusief installatie materiaal

Technische specificaties

Beeldformaat	: 10-26 inch
Draagvermogen	: 12 kg
Hoogte	: 79-129 cm
Kleur	: Zwart
VESA minimaal / maximaal	: Min: 75x75, Max: 100x100 mm



NEWSTAR
computerproducts

Type nr.	Nr. fabrikant	Type
OS3165	FPMA-C100	Plafond

FPMA-C200 LCD PLAFONDSTEUN 10-40 INCH

Met deze steun monteert u een LCD/TFT/LED scherm tot en met 37" aan het plafond. De steun is gemakkelijk in hoogte te verstellen. Tevens is het scherm via deze steun 180 graden te zwenken en 90 graden te kantelen. Het draagvermogen van de steun is 20 kg. De steun is geschikt voor schermen met een VESA gatenpatroon van 75x75, 100x100, 200x100 of 200x200 mm.

- * Hoogte, zwenk, kantel en roteer functionaliteit.
- * Eenvoudige installatie.
- * Inclusief installatiemateriaal.

Technische specificaties

Beeldformaat	: 10-32 inch
Draagvermogen	: 20 kg
Hoogte	: 64-105 cm
Kleur	: Zilver
VESA minimaal / maximaal	: Min: 75x75, Max: 200x200 mm



NEWSTAR
computerproducts

Type nr.	Nr. fabrikant	Type
OS3166	FPMA-C200	Plafond

PLASMA-C100 PLAFONDSTEUN 32-60 INCH

Met deze steun monteert u een LCD/Plasma/LED scherm tot en met 60" aan het plafond. De steun is eenvoudig te verstellen tussen 64-104 cm. Tevens kan het scherm gekanteld worden. Het draagvermogen van de steun is 50 kg. Op de steun kunnen schermen gemonteerd worden met een maximaal VESA gatenpatroon van 800x450 mm.

- * Eenvoudige installatie.
- * Inclusief installatiemateriaal.

Technische specificaties

Beeldformaat	: 32-60 inch
Draagvermogen	: 50 kg
Hoogte	: 64-104 cm
Kleur	: Zilver
VESA minimaal / maximaal	: Min: 200x200, Max: 800x450 mm



NEWSTAR
computerproducts

Type nr.	Nr. fabrikant	Type
OS3167	PLASMA-C100	Plafond

PLASMA-M1200 VERRIJDBAAR MEUBEL 27-60 INCH

Op deze standaard monteert u eenvoudig LCD/Plasma en LED schermen tot en met 60". De standaard is eenvoudig in hoogte te verstellen tussen 80 en 120 cm. Tevens is via deze standaard het scherm te kantelen en te zwenken. De standaard is geschikt voor schermen met een maximaal draagvermogen van 50 kg en een maximaal VESA gatenpatroon van 200x200 tot 800x450 mm.

- * Hoogte, zwenk en kantel functionaliteit.
- * Eenvoudige installatie.
- * Inclusief installatiemateriaal.

Technische specificaties

Beeldformaat	: 27-60 inch
Draagvermogen	: 50 kg
Hoogte	: 80-120 cm
Kleur	: Zilver
VESA minimaal / maximaal	: Min: 200x200, Max: 800x450 mm



NEWSTAR
computerproducts

Type nr.	Nr. fabrikant	Type
OS3160	PLASMA-M1200	Standaard

PLASMA-M1800E VERRIJDBAAR MEUBEL 27-60 INCH

Op deze standaard monteert u schermen tot en met 60". De hoogte van een scherm kan ingesteld worden tussen 80 en 180 cm. Ook is het scherm te kantelen. Het maximaal draagvermogen van deze steun bedraagt 50 kg en schermen met een maximaal VESA gatenpatroon van 800x450 kunnen erop worden gemonteerd. Deze standaard op wielen wordt geleverd inclusief plateau om bijvoorbeeld een DVD-speler of notebook op te plaatsen. Dit plateau is optioneel en kan dus weggelaten worden.

- * Hoogte, zwenk en kantel functionaliteit.
- * Eenvoudige installatie.
- * Inclusief installatiemateriaal.

Technische specificaties

Beeldformaat	: 27-60
Draagvermogen	: 50 kg
Hoogte	: 80-180 cm
Kleur	: Zilver
VESA minimaal / maximaal	: Min: 200x200, Max: 800x450 mm



NEWSTAR
computerproducts

Type nr.	Nr. fabrikant	Type
OS3161	PLASMA-M1800E	Standaard

VESA CONVERTIE PLAATJES

FPMA-VESA100 VESA VERLOOPPLAAT 100X100MM

Deze verloopplaat maakt het mogelijk om het gatenpatroon van een steun aan te passen. Zo kan een VESA gatenpatroon van 75x75 worden vergroot naar VESA 100x100 mm.

- * Plaatje slechts 3 mm diep.
- * Inclusief installatiemateriaal.

Technische specificaties

Beeldformaat	: 10-30 inch
Draagvermogen	: 35 kg
Kleur	: Zwart
VESA minimaal / maximaal	: Min: 75x75, Max: 100x100 mm



NEWSTAR
computerproducts

Type nr.	Nr. fabrikant	Type
OS3140	FPMA-VESA100	VESA adapterplaat

FPMA-VESA200 VESA VERLOOPPLAAT 200X200MM

Deze verloopplaat maakt het mogelijk om het gatenpatroon van een steun aan te passen. Via deze plaat is een gatenpatroon van 75x75 & 100x100 te veranderen naar VESA 100x200, 200x200 en 120x180 (JVC).

- * Plaatje slechts 3 mm diep.
- * Inclusief installatiemateriaal.

Technische specificaties

Beeldformaat	: 22-42 inch
Draagvermogen	: 35 kg
Kleur	: Zilver
VESA minimaal / maximaal	: Min: 50x50, Max: 200x200 mm



NEWSTAR
computerproducts

Type nr.	Nr. fabrikant	Type
OS3141	FPMA-VESA200	VESA adapter plaatje

FPMA-VESA400 VESA VERLOOPPLAAT 400X200MM

Deze verloopplaat maakt het mogelijk om het gatenpatroon van een steun aan te passen. Zo kan ieder VESA gatenpatroon worden aangepast van 75x75, 100x100 en 100x200 naar VESA 200x200, 400x200 en 120x180 mm (JVC).

- * Plaatje slechts 3 mm diep.
- * Inclusief installatiemateriaal.

Technische specificaties

Beeldformaat	: 22-52 inch
Draagvermogen	: 35 kg
Kleur	: Zilver
VESA minimaal / maximaal	: Min: 50x50, Max: 400x200 mm

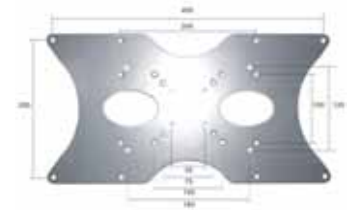

NEWSTAR
computerproducts

Type nr.	Nr. fabrikant	Type
OS3142	FPMA-VESA400	VESA adapterplaat

FLATSCREEN BUREAUSTANDAARDEN

FPMA-D600 BUREAUSTEUN 10 - 24 INCH

Met deze monitorarm bevestigt u een LCD/TFT scherm tot en met 24" aan een bureau. De arm wordt bevestigd door middel van een bureaукlem. De arm is eenvoudig in hoogte en diepte te verstellen (hoogte: 0-31 cm, diepte: 26-60 cm). Op de monitorarm kunnen alle schermen tot en met 24" gemonteerd worden en schermen die niet zwaarder zijn dan 10 kg. De arm past op schermen met een VESA gatenpatroon van 75x75 of 100x100 mm.

- * Hoogte, zwenk, kantel en rotatie functionaliteit.
- * Eenvoudige installatie.
- * Inclusief installatiemateriaal.

Technische specificaties

Beeldformaat	: 10-24 inch
Draagvermogen	: 10 kg
Hoogte	: 0-31 cm
Kleur	: Zwart of Ivoor
VESA minimaal / maximaal	: Min: 75x75, Max: 100x100 mm



NEWSTAR
computerproducts

Type nr.	Nr. fabrikant	Kleur
OS3102	FPMA-D600	Ivoor
OS3103	FPMA-D600BLACK	Zwart

FPMA-D910 BUREAUSTEUN 10 - 26 INCH

Met deze monitorarm bevestigt u een LCD/TFT scherm tot en met 26" aan een bureau. De arm is eenvoudig (0-40 cm) in hoogte te verstellen. Op de steun kunnen schermen worden gemonteerd die niet zwaarder zijn dan 12 kg en een VESA gatenpatroon van 75x75 of 100x100 mm hebben.

- * Hoogte, zwenk, kantel en roteer functionaliteit.
- * Eenvoudige installatie.
- * Inclusief installatiemateriaal.

Technische specificaties

Beeldformaat	: 10-26 inch
Draagvermogen	: 12 kg
Hoogte	: 0-40 cm
Kleur	: Zilver
VESA minimaal / maximaal	: Min: 75x75, Max: 100x100 mm

Type nr.	Nr. fabrikant	Type
OS3105	FPMA-D910	Bureau



NEWSTAR
computerproducts

FPMA-D930D BUREAUSTEUN 10 - 24 INCH

Met deze monitorarm bevestigt u 2 LCD/TFT schermen aan een bureau. De arm wordt aan een bureau bevestigd d.m.v. een bureaulem. De arm is eenvoudig in hoogte (0-50 cm) en diepte (19-62 cm) te verstellen. Via de steun is het scherm te kantelen, zwenken en te roteren. Op de arm kunnen alle schermen tot en met 24" gemonteerd worden en die niet zwaarder zijn dan 10 kg en een VESA gatenpatroon van 75x75 of 100x100 mm hebben.

- * Hoogte, zwenk, kantel en roteer functionaliteit.
- * Eenvoudig installatie.
- * Inclusief installatiemateriaal.

Technische specificaties

Beeldformaat	: 10-24 inch
Draagvermogen	: 10 kg
Hoogte	: 0-50 cm
Kleur	: Zilver
VESA minimaal / maximaal	: Min:75x75, Max: 100x100 mm

Type nr.	Nr. fabrikant	Type
OS3108	FPMA-D930D	Bureau



NEWSTAR
computerproducts

FPMA-D935D BUREAUSTEUN 10-26 INCH

Deze monitorarm bevestigt 2 LCD/TFT schermen aan een bureau. Door gebruik te maken van een monitorarm profiteert u optimaal van de mogelijkheden van uw scherm. De schermen zijn eenvoudig in hoogte en diepte te verstellen. Tevens zijn de schermen te kantelen, zwenken en te roteren. Op deze monitorarm kunnen alle schermen t/m 26" gemonteerd worden die niet zwaarder zijn dan 12 kg en een VESA gatenpatroon van 75x75 of 100x100 mm hebben.

- * Zwenk, kantel en roteer functionaliteit
- * Eenvoudig in te stellen

Technische specificaties

Beeldformaat	: 10-26 inch
Maximaal gewicht	: 12 kg
Hoogte	: 0 - 50 cm
Kleur	: Zilver
VESA minimaal / maximaal	: Min: 75x75, Max: 100x100 mm

Type nr.	Nr. fabrikant	Type
OS3111	FPMA-D935D	Bureau



NEWSTAR
computerproducts

FPMA-D935D4 BUREAUSTEUN 10-26 INCH

Met deze monitorarm bevestigt u 4 LCD/TFT schermen aan een bureau. Door gebruik te maken van een monitorarm profiteert u optimaal van de mogelijkheden van uw scherm. De schermen zijn eenvoudig in hoogte en diepte te verstellen. Tevens zijn de schermen te kantelen, zwenken en roteren. Op deze monitorarm kunnen alle schermen t/m 26" gemonteerd worden die niet zwaarder zijn dan 12 kg en een VESA gatenpatroon van 75x75 of 100x100 mm hebben.

- * Zwenk, kantel en roteer functionaliteit
- * Eenvoudig installeerbaar

Technische specificaties

Beeldformaat	: 10-26 inch
Maximaal gewicht	: 12 kg
Hoogte	: 70 cm
Kleur	: Zilver
VESA minimaal / maximaal	: Min: 75x75, Max: 100x100 mm



NEWSTAR
computerproducts

Type nr.	Nr. fabrikant	Type
OS3113	FPMA-D935D4	Bureau

FPMA-D960 BUREAUSTEUN 10 - 26 INCH

Met deze monitorarm bevestigt u een LCD/TFT scherm aan een bureau. De arm is eenvoudig in hoogte (0-45 cm) en diepte (10-43 cm) te verstellen. Via de steun is het scherm te kantelen, zwenken en te roteren. Op de monitorarm kunnen schermen gemonteerd worden die niet zwaarder zijn dan 12 kg en die een VESA gatenpatroon van 75x75 of 100x100 mm hebben.

- * Hoogte, zwenk, kantel en roteer functionaliteit.
- * Eenvoudige installatie.
- * Inclusief installatiemateriaal.

Technische specificaties

Beeldformaat	: 10-26 inch
Draagvermogen	: 12 kg
Hoogte	: 0-45 cm
Kleur	: Zwart
VESA minimaal / maximaal	: Min: 75x75, Max: 100x100 mm



NEWSTAR
computerproducts

Type nr.	Nr. fabrikant	Type
OS3110	FPMA-D960	Bureau

PROJECTOR PLAFOND- EN MUURSTEUNEN

BEAMER-C80 BEAMER PLAFONDSTEUN TOT 10KG

Met deze steun monteert u een beamer of projector aan het plafond. De steun past op alle beamers/projectoren met een schroefgatenpatroon. Via deze steun kan een beamer/projector kantelen, draaien en roteren. Het draagvermogen van de steun is maximaal 15 kg.

- * Zwenk, kantel en roteer functionaliteit.
- * Eenvoudige installatie.
- * Inclusief installatiemateriaal.

Technische specificaties

Draagvermogen	: 15 kg
Hoogte	: 8-15 cm
Kleur	: Zilver



NEWSTAR
computerproducts

Type nr.	Nr. fabrikant	Type
OS3170	BEAMER-C 80	Beamer ophangbeugel

PROJECTOR PLAFOND- EN MUURSTEUNEN

BEAMER-C100 BEAMER PLAFONDSTEUN TOT 15KG

Met deze steun monteert u een beamer/projector eenvoudig aan het plafond. De steun past op alle beamers/projectoren met een schroefgatenpatroon. Via deze steun kunt u de hoogte instellen van 29-81 cm. Het draagvermogen van de steun is maximaal 15 kg. Via deze steun is de beamer te kantelen, zwenken en te roteren.

- * Hoogte, zwenk, kantel en roteer functionaliteit.
- * Kan ook worden gemonteerd op een schuin plafond.
- * Eenvoudige installatie.
- * Inclusief installatiemateriaal.

Technische specificaties

Maximaal gewicht	: 15 kg
Hoogte	: 29-81 cm
Kleur	: Zwart

Type nr.	Nr. fabrikant	Type
OS3171	BEAMER-C100	Beamer ophangbeugel



NEWSTAR
computerproducts

BEAMER-C200 BEAMER PLAFONDSTEUN TOT 15KG

Met deze steun monteert u een beamer/projector eenvoudig aan het plafond. De steun past op alle beamers/projectoren met een schroefgatenpatroon. Via de steun kan het scherm kantelen, draaien, roteren en in hoogte worden versteld. Het draagvermogen van de steun is max 15 kg.

- * Hoogte, zwenk, kantel en roteer functionaliteit.
- * Eenvoudige installatie.
- * Inclusief installatiemateriaal.

Technische specificaties

Draagvermogen	: 15 kg
Hoogte	: 8-98 cm
Kleur	: Zilver

Type nr.	Nr. fabrikant	Type
OS3172	BEAMER-C200	Beamer ophangbeugel



NEWSTAR
computerproducts

MONITOR- EN LAPTOPSTANDAARDS

FLATSCREEN STANDAARD

Een voor flatscreens ontworpen standaard, gemaakt van glashelder acryl. Tevens voorzien van opbergruimte voor het toetsenbord.

- * Inclusief ruimte om toetsenbord op te bergen.

Technische specificaties

Afmeting	: 290x260x85 mm
Hoogte instelbaar op:	: 85, 110, 135 of 155 mm
Materiaal	: Acryl
Kleur	: Transparant

Type nr.	Geschikt voor
OS1130	LCD / TFT



LAPTOPSTANDAARD

Een in hoogte verstelbaar standaard, speciaal ontworpen voor notebookgebruikers. Gemaakt van glashelder acryl en bijzonder geschikt om te worden gebruikt met een los toetsenbord.

Technische specificaties

Speciaal ontworpen voor	: Laptopgebruikers
Materiaal	: Acryl
Kleur	: Transparant

Type nr.	Geschikt voor
OS1136	Notebook



LAPTOPSTANDAARD

Deze notebookstandaard is ideaal voor mensen die hun notebook op verschillende locaties gebruiken. De standaard is geheel opklapbaar, zeer licht van gewicht en wordt geleverd inclusief beschermhoes. Ingeklapt heeft deze standaard een dikte van slechts 3,6 mm en een gewicht van 314 gram. De notebookstandaard is in 6 hoogten verstelbaar en is ter bescherming van het bureau uitgevoerd met een kunststof beschermmap. Geschikt voor alle notebooks. Tevens geschikt als documenthouder.

- * Geschikt voor alle laptops.
- * Zeer licht, prima geschikt voor de reiziger.

Technische specificaties

Kleur	: Grijs
Materiaal	: Aluminium
Geschikt voor	: Notebook
Verstelbare punten	: Zes

Type nr.	Geschikt voor
OS1138	Notebook



PC BUREAUSTEUNEN

CPU-D050 PC BUREAUSTEUN ZWART 5 - 24CM

Met deze steun monteert u een PC eenvoudig onder het bureau. Via deze steun is de PC ook horizontaal onder het bureau te bevestigen. Via de steun is de PC maximaal 55 cm in hoogte te verstellen.

- * Hoogte en zwenk functionaliteit
- * PC kan ook horizontaal gemonteerd worden
- * Eenvoudige installatie
- * Inclusief installatie materiaal

Technische specificaties

Draagvermogen	: 20 kg
Hoogte	: 0-55 cm
Kleur	: Zwart

Type nr.	Nr. fabrikant	Type
OS3177	CPU-D050BLACK	Zwart



NEWSTAR
computerproducts

CPU-D200 PC BUREAUSTEUN 39 - 54CM

Met deze steun monteert u een PC eenvoudig onder het bureau. De steun is in diepte en hoogte te verstellen tussen 39 en 54 cm.

- * Hoogte en zwenk functionaliteit
- * Eenvoudige installatie
- * Inclusief installatie software

Technische specificaties

Draagvermogen	: 30 kg
Hoogte	: 39-54 cm

Type nr.	Nr. fabrikant	Kleur
OS3175	CPU-D200BLACK	Zwart
OS3176	CPU-D200SILVER	Zilver



NEWSTAR
computerproducts

25-POLIG PARALLEL NAAR 26-POLIG DUBBELRIJ

25-polig parallel
26-polig dubbel rijig

Technische specificaties

Connector A : 25 D-sub female
Connector B : 26-pin IDC

Type nr.	Lengte
AK3310	0,25 m



GAMEPOORT BRACKET

15-Polige gamepoort, 16-polig dubbelrijig.

Technische specificaties

Interne connectoren : 1x 16-polig IDC female
Externe connectoren : 1x DB15 female
Bracket formaat : normaal

Type nr.	Aantal poorten
AK3320	1x D-Sub 15 female



PS/2 BRACKET

PS/2 muisaansluiting voorzien van bracket. Voor directe aansluiting op het moederbord.
Bij grotere aantallen zijn andere aansluitschema's mogelijk.

MiniDIN 6F- 8-polig dubbelrijig

Bedrading:
MD1-7, MD3-8, MD4-5, MD5-3

Technische specificaties

Interne connectoren : 1x 8-polig dubbelrij
Externe connectoren : 1x 6-polig MiniDIN
Bracket formaat : normaal

Type nr.	Aantal poorten
AK3322	1x PS/2 female



ENKELVOUDIG SERIEEL BRACKET

Deze bracket is 9-polig met een seriële, enkele aansluiting.

Technische specificaties

Interne connectoren : 1x 10-polig IDC female
Externe connectoren : 1x DB9 male
Bracket formaat : normaal

Type nr.	Aantal poorten
AK3326	1x D-Sub 9 male



DUBBELVOUDIG SERIEEL BRACKET

Serieel bracket, 9-polig met dubbele aansluiting.

Technische specificaties

Interne connectoren : 1x 10-polig IDC female
Externe connectoren : 2x DB9 male
Bracket formaat : normaal

Type nr.	Aantal poorten
AK3328	2x D-Sub 9 male



3,5" HDD BRACKET

Inbouwbracket om een 2,5" HDD in een 3,5" uitsparing in te bouwen.

Technische specificaties

Geschikt voor	: 2,5 inch harddisk
Interface binnen	: 2,5" IDE
Interface buiten	: 3,5" IDE
Bevestiging binnen	: 2,5" IDE
Bevestiging buiten	: 3,5" IDE
Product inhoud	: Bracket met Interface



Type nr.	Bay
MF420	2,5 inch

5,25" HDD BRACKET

Metalen universele inbouwbrackets 3,5", complete set. Voor gebruik in 5,25" bay.

Technische specificaties

Geschikt voor	: 3,5 inch harddisk
Bevestiging binnen	: 3,5 inch
Bevestiging buiten	: 5,25 inch
Product inhoud	: Bracket



Type nr.	Bay
MF430	5,25 inch

5,25" FLOPPY DRIVE BRACKET

Complete floppydiskadapter, FDD. Complete set, kleur: zwart.

Technische specificaties

Geschikt voor	: 3,5 inch floppy drive
Bevestiging binnen	: 3,5 inch
Bevestiging buiten	: 5,25 inch
Product inhoud	: Bracket + Front plate



Type nr.	Bay
MF512	5,25 inch

USB 2.0 BRACKET

8 Losse connectoren naar 2x USB A Chassis.

Technische specificaties

Externe connectoren	: 2x USB A female
Interne connectoren	: 8x single pinheaders

Type nr.	Lengte
SB2400	0,30 m



USB 3.0 BRACKET

Technische specificaties

Externe connectoren	: 2x USB 3.0 A female
Interne connectoren	: 1x 20-pin IDC female

Type nr.	Lengte
SB2406	0.30 m



RS-232 PCI EXPRESS KAART

Moderne systemen worden vaak geleverd zonder seriële poorten, deze kaart lost dat probleem op voor gebruikers die wel een seriële kaart nodig hebben op zo'n systeem.

Technische specificaties

Interface	: PCI Express x1
Interne connectoren	: Geen
OS ondersteuning	: DOS, Linux (2.4/2.6), Windows 98SE/ME/NT4.0 / 2000/XP/Vista/7 (32 & 64 bit) / 2003 / Vista (32 & 64 bit), WinCE 5.0
Bracket formaat	: Volledige hoogte



Type nr.	Nr. fabrikant	Externe connectoren
PCE30	SER5437A	2x DB9 (male)

MULTI I/O PCI EXPRESS KAART

Deze kaart levert 2 onafhankelijke, hoge snelheids seriële poorten en een IEEE1284 parallele poort op een aparte bracket voor bijna ieder systeem met een PCI of PCI-X slot. Het is ontworpen voor seriële apparaten zonder voeding. Voeding kan geleverd worden door de negende pin op de seriële connectoren.

Technische specificaties

Interface	: PCI Express x1
Interne connectoren	: Geen
OS ondersteuning	: DOS, Linux (2.4/2.6), Windows 2000/XP (32&64 bit)/2003/Vista/7 (32&64 bit)
Bracket formaat	: Volledige hoogte



Type nr.	Nr. fabrikant	Aantal poorten
PCE45	MIO5479A	2

2-POORTS USB 3.0 PCI EXPRESS KAART

Creëer twee USB 3.0 poorten op een systeem met een vrij PCI Express slot. De nieuwe Super-speed USB standaard maakt het mogelijk om datasnelheden tot wel 5 Gbps te halen. Dit betekent nog kortere wachttijden bij het verzenden van veel data.

- * Bijna 10x zo snel als USB 2.0.
- * Ondersteunt gelijktijdig gebruik van USB 3.0, 2.0 en 1.1 apparaten.

Technische specificaties

Interface	: PCI Express x 1
Interne connectors	: Geen
OS ondersteuning	: Windows 2000 / XP (32 & 64 bit) / 2003 / Vista (32 & 64 bit) / 7
Bracket formaat	: Full-height



Type nr.	Nr. fabrikant	Externe connectoren
PCE50	USB2300	2x USB A female

USB 2.0 PCI EXPRESS KAART

Breidt het aantal USB 2.0 poorten op uw systeem uit tot 5. De PCI Express bus levert voldoende bandbreedte voor optimaal gebruik van meerdere externe opslagapparaten tegelijkertijd.

Technische specificaties

Interface	: PCI Express x1
Interne connectoren	: 1x USB A (female) / 1x 4-pin berg (male)
OS ondersteuning	: Geen driver nodig
Bracket formaat	: Volledige hoogte
Voldoet aan	: EHCI en OHCI standaard



Type nr.	Nr. fabrikant	Externe connectoren
PC1250	USB4414N	4x USB A female

FIREWIRE PCI EXPRESS KAART

De FireWire 1394B standaard levert theoretisch een bandbreedte van 800 Mbps en staat het FireWire apparaten toe aangesloten te worden door een kabel met een max. lengte van 100 meter. De 1394B standaard is ook volledig compatibel met FireWire 1394A apparatuur. Samen met het gebruik van de PCI express bus, die een datatransfer toestaat van 2.5 Gbps, is deze uitbreidingskaart de perfecte manier om de FireWire 1394B functionaliteit toe te voegen of uit te breiden op uw systeem.

Technische specificaties

Interface	: PCI Express x 1
Interne IEEE1394B connectoren	: Geen
OS ondersteuning	: Geen driver nodig
Bracket formaat	: Volledige hoogte
Interne IEEE1394A connectoren	: 1x 6-polig (female)/1x 4-polig berg (male)



Type nr.	Nr. fabrikant	Externe IEEE1394A connectoren
PC1255	FWB3414G	1x 6-polig female

GIGABIT PCI EXPRESS NETWORK INTERFACE KAART

Deze Gigabit PCI express 1x kaart is de uitbreiding voor uw moderne werkstation of server. De PCI express sloten komen we tegenwoordig standaard tegen op elk modern moederbord. De nieuwe PCI express interface zorgt ervoor dat de bussnelheid ruim 2,5 Gbps bedraagt (bij een 1x slot), waardoor een snelle en stabiele data-overdracht is gewaarborgd. Meegeleverde drivers zijn voor Windows CE.NET, Windows 2000, XP, Vista, 2003 server en Linux.

Technische specificaties

Interface	: PCI Express x1
Interne connectoren	: Geen
Externe connectoren	: 1x RJ-45
Bracket formaat	: Volledige hoogte
OS ondersteuning	: Windows 2000/XP/2003/Vista 7 Server, Linux
Transfer snelheid	: 10/100/1000 Mbps
Chipset	: Marvell



Type nr.	Nr. fabrikant	Snelheid
PCE20	LAN1400	1-poorts

SATA II PCI EXPRESS KAART

Voeg twee SATA II kanalen en een vrij PCI Express slot toe aan uw desktop met deze kaart. Met de SATA II kanalen kan de gebruiker makkelijke raid setups, zoals raid 0 of raid 1 maken.

Technische specificaties

Interface	: PCI Express x1
Interne connectoren	: 2x SATA female
OS ondersteuning	: Linux (2.4/2.6), Windows 2000/XP (32 & 64 bit)/2003/Vista 7 (32 & 64 bit)
Bracket formaat	: Volledige hoogte
Bevat	: SiliconImage chipset voor ondersteuning van alle SATA II functionaliteiten



Type nr.	Nr. fabrikant	Externe connectoren
PCE40	SATA2400	geen

USB 3.0 PCI-E KAART

De Eminent EM1039 USB 3.0 PCI-e kaart maakt het eenvoudig uw computer uit te breiden met 2 externe USB 3.0 poorten. Steeds meer USB-apparaten worden voorzien van snelle USB 3.0 aansluitingen. Bestanden kunnen hiermee sneller worden overgedragen.

Technische specificaties

Interface	: PCI Express
Aantal poorten	: 2



Type nr.	Type
EM1039	USB 3.0 PCI-e Adapter

2-POORTS RS-232 PCI EXPRESS LOW PROFILE-KAART

Deze PCI Express seriële kaart is compatible met PCI Express versies x1, x2, x4, x8 en x16 lane bussen. De kaart kan worden geïnstalleerd in elke slim-size PC met een low profile-structuur. De meerderheid van de hedendaagse moederborden bevatten geen seriële poorten of hebben maar één seriële poort. Met deze kaart kunnen gebruikers twee seriële poorten aan hun systeem toevoegen.

Technische specificaties

Interface	: PCI Express x1
Interne connectoren	: Geen
OS-ondersteuning	: Windows XP/Vista/7 (x86/x64)
Bracketformaat	: Low profile



Type nr.	Nr. fabrikant	Type
PC2000	SER5437AL	2-poorts RS-232 PCI express LP kaart

1-POORTS PARALLELE PCI EXPRESSKAART

Deze parallelle kaart is compatible met PCI Express x1, x2, x4, x8 en x16 en PCI/PCI-x bussen. Met deze kaart kunnen gebruikers een parallelle poort toevoegen aan hun systeem. Het product is ideaal voor printers, Zip drives en andere parallelle apparatuur.

Technische specificaties

Interface	: PCI Express x1
Interne connectoren	: Geen
OS-ondersteuning	: Windows XP/Vista/7 (X86/X64)



Type nr.	Nr. fabrikant	Type
PC2001	PAR5408A	1-poorts Parallel PCI Express kaart

1-POORTS PARALLELE PCI EXPRESS LOW PROFILE-KAART

Deze parallelle kaart is compatible met PCI Express x1, x2, x4, x8 en x16 lane en PCI/PCI-x bussen, waardoor het mogelijk is om deze kaart te installeren in elke slim-size PC met een low profile-structuur. Met deze kaart kunnen gebruikers een parallelle aansluiting aan hun systeem toevoegen. Het product is ideaal voor printers, ZIP drives en andere parallelle apparatuur.

Technische specificaties

Interface	: Expresscard 34mm
Connectoren	: 1x USB 3.0
OS-ondersteuning	: Windows XP/Vista/7 (x86/x64)



Type nr.	Nr. fabrikant	Type
PC2002	PAR5408AL	1-poorts Parallel PCI Express LP kaart

PCI EXPRESS KAART 1 PORT LPT

Deze Express kaart verschaft 1 extra printer poort voor uw laptop. De Express kaart is 34mm breed en past in 34mm of 54mm sloten. Drivers worden meegeleverd voor Windows 32 bit en 64 bit OS systemen zoals Windows XP, Server 2003, Vista, Server 2008 en Windows 7.

Technische specificaties

Connector	: 1x 25-pins parallel
-----------	-----------------------



Type nr.	Nr. fabrikant	Aantal poorten
LA2021	XC-157	1 x LPT poort PCI-e
LA2022	XC-235	1 x RS-232 PCI-e
LA2023	XC-475	1 x LPT en 1 x RS232

PCI EXPRESS RS232 SERIELE KAART

Deze PCI Expresskaart zorgt voor een extra RS232 seriële poort op uw PC. De data transfer rate gaat tot aan 921,600 baud rate. Deze kaart levert een prima prestatie. Drivers worden bijgeleverd voor Windows 32 bit- en 64 bit-systemen, inclusief drivers voor Windows 2000, XP, Server 2003, Vista, Server 2008 en Windows 7.

Technische specificaties

Poorten	: RS232
Connector	: 1x DB9 9-pins male
Baud rate	: 921,600
Data bits	: 5, 6, 7 of 8
Parity	: Odd, even, none, mark or space



Type nr.	Nr. fabrikant	Aantal poorten
LA2033	PX-246	1 x RS-232 PCI Express
LA2034	PX-257	2 x RS-232 PCI Express
LA2035	PX-279	8 x RS-232

PCI EXPRESS RS422/485 SERIELE KAART

Deze PCI Express kaart verschaft een RS422/485 seriële poort. De data transfer rate gaat tot aan 921,600 baud. Deze kaart geeft een prima prestatie voor uw PC. Drivers zijn beschikbaar voor Windows 32-bit en 64-bit OS systemen. Inclusief drivers voor Windows 2000, XP, Server 2003, Vista, Server 2008 en Windows 7.

Technische specificaties

Poorten	: RS422/485
Connector	: DB9 - 9-pins male
Baud rate	: 921,600
Data bits	: 5, 6, 7 of 8
Stop bits	: 1, 1.5 of 2



Type nr.	Nr. fabrikant	Aantal poorten
LA2036	PX-324	1 x RS-422/485
LA2037	PX-313	2 x RS-422/485

SATA 1616 - SATA III 6G 2-POORTS PCI EXPRESS KAART

Deze 2-poorts Serial-ATA III PCI Express kaart zorgt ervoor dat u 2 extra SATA III poorten binnen uw systeem verkrijgt. Een interne en een externe aansluiting.

Technische specificaties

Interface	: PCI Express x1
Interne connectoren	: 1x SATA (female)
OS Ondersteuning	: Windows 2000/XP/2003/Vista/7
Bracket formaat	: Low profile



Type nr.	Nr. fabrikant	Type
PC2004	SATA1616	PCI-E 2 Poorts SATA-III kaart

SATA 1616L - SATA III 6G 2-POORTS PCI EXPRESS LOW PROFILE KAART

Deze 2-poorts Serial-ATA III PCI Express kaart zorgt ervoor dat u 2 extra SATA III poorten binnen uw systeem verkrijgt. Een interne en een externe aansluiting.

Technische specificaties

Interface	: PCI Express x1
Interne connectoren	: 1x SATA (female)
OS Ondersteuning	: Windows 2000/XP/2003/Vista/7, Linux 2.6, DOS
Bracket formaat	: Normaal



Type nr.	Nr. fabrikant	Type
PC2005	SATA1616L	PCI-E 2-Poorts SATA-III kaart

RS-232 LOW-PROFILE PCI KAART

Dankzij de fan out kabel kunt u met deze Low-profile kaart uw systeem uitbreiden met 2 seriële poorten zonder meer dan 1 slot te gebruiken. De universele PCI interface en het industriële ontwerp leveren grote compatibiliteit en betrouwbaarheid.

Technische specificaties

Interface	: PCI (3,3 V & 5 V)
Interne connectoren	: Geen
Bracket formaat	: Low profile
OS ondersteuning	: DOS, Linux (2.4/2.6), Windows 98SE/ME/NT4.0/2000/XP (32 & 64 bit) /2003/Vista 7 (32 & 64 bit), WinCE 5.0



Type nr.	Nr. fabrikant	Externe connectoren
PCI35	5037AL	2x DB9 male

RS-232 PCI KAART

Breidt uw systeem uit met 2 seriële poorten. Sunix's unieke software maakt het mogelijk uw FIFO geheugen uit te breiden om een betere prestatie te realiseren.

Technische specificaties

Interface	: PCI (3,3 V & 5 V)
Interne connectoren	: Geen
Bracket formaat	: Volledige hoogte
OS ondersteuning	: DOS, Linux (2.4/2.6), Windows 98SE/ME/NT4.0/2000/XP (32&64 bit)
Data transfer snelheid	: 921.6 Kb/sec /2003/Vista 7 (32&64 bit), WinCE 5.0



Type nr.	Nr. fabrikant	Externe connectoren
PCI32	SER5037A	2x DB9 male

PARALLEL POORT LOW-PROFILE PCI KAART

Dankzij de gebruikte universele PCI interface kunt u IEEE1284 parallel poorten realiseren op vrijwel elk systeem met een PCI of PCI-X slot. De Plug & Play instelling maakt de installatie bijzonder makkelijk.

Technische specificaties

Interface	: PCI (3.3V & 5V)
Interne connectoren	: Geen
Bracket formaat	: Low-profile
OS ondersteuning	: DOS, Linux (2.4/2.6), Windows 98 SE/ME/NT4.0/2000/XP(32 & 64 bit) /2003/Vista 7 (32&64 bit)



Type nr.	Nr. fabrikant	Externe connectoren
PCI15	4008AL	1x DB25 female

PARALLELE POORT PCI KAART

Dankzij de universele PCI interface die wordt gebruikt kunnen IEEE1284 parallel poorten worden gemaakt op ieder systeem met een PCI of PCI-X slot en normale bracket groottes. De Plug & Play functionaliteit zorgt voor een makkelijke installatie.

* Plug & Play voor zeer eenvoudige installatie.

Technische specificaties

Interface	: PCI (3,3 V & 5 V)
Interne connectoren	: Geen
Bracket formaat	: Volledige hoogte
OS ondersteuning	: DOS, Linux (2.4/2.6), Windows 98SE/ME/NT4.0/2000/XP (32&64 bit) /2003/Vista 7 (32&64 bit)
Data transfer snelheid	: Tot 2.7 MB/sec



Type nr.	Nr. fabrikant	Externe connectoren
PCI12	PAR5008A	1x DB25 female
PCI22	PAR4018A	2x DB25 female

MULTI I/O PCI KAART

Deze kaart levert 2 onafhankelijke seriële hoge snelheidspoorren en een IEEE1284 parallelle poort op een aparte bracket, voor bijna ieder systeem met een PCI of PCI-X slot. De kaart is ontworpen voor seriële apparaten zonder voeding. Voeding kan geleverd worden door de negende pin op de seriële connectoren.

Technische specificaties

Interface	: PCI (3,3 V & 5 V)
Interne connectoren	: 1x 2x13-polig header
Bracket formaat	: Volledige hoogte
OS ondersteuning	: DOS, Linux (2.4/2.6), Windows 98SE/ME/NT4.0/2000/XP (32 & 64 bit) /2003/Vista 7 (32 & 64 bit)



Type nr.	Nr. fabrikant	Externe RS-232 connectoren
PCI42	MIO5079A	2x DB9 (male)

RS-422/RS-485 PCI-KAART

Deze kaart is compatible met alle grote industriële applicaties. Dankzij de "Auto Detect and Switching RS-422/485" technologie detecteert de kaart automatisch het dataprotocol en hoe zend- en ontvangst-aansluitingen zijn gerealiseerd. Op deze manier zijn jumperinstellingen niet nodig.

- * Automatische controle van ON of OFF signals in 2-draads RS-485 mode m.h.v. de SUNIX AHDC/CS? technology.
- * Ingebouwde 64 byte hardware FIFO & 128K byte DMA software FIFO tbv hoge snelheid, betrouwbare communicatie.
- * Embedded 15 KV ESD protection.

Technische specificaties

Interface	: PCI (3.3V & 5V)
Bracket formaat	: Volledige hoogte
Externe connectoren	: 1x D-sub 44-polig female > 2x D-sub 9-polig male
OS ondersteuning	: DOS, Linux (2.4/2.6), Windows 2000/XP (32 & 64 bit)/2003/Vista (32 & 64 bit).



Type nr.	Nr. fabrikant	Aantal poorten
PCI72	IPC-P2002	2-poorts

LOW PROFILE PCI NETWERK INTERFACEKAART

Deze Low-profile netwerkkaart stelt u in staat kleine bare-bone systemen te voorzien van 10/100 Mbps netwerktoegang. Bij uitstek geschikt voor installateurs en systeembouwers.

Technische specificaties

Interface	: PCI (5 V)
Interne connectoren	: Geen
Externe connectoren	: 1x RJ-45
Bracket formaat	: Low profile
OS ondersteuning	: Linux (2.4.x / 2.6.x), Windows 98 / ME / 2000 / XP / NT/Vista 7, Netware 3.x / 4.x
Chipset	: Realtek RTL8100C chipset



Type nr.	Nr. fabrikant	Snelheid
PCI180	PCI-LAN-LP	10 / 100 Base T

INTERNE SATA PCI KAART

Upgrade uw systeem met 4 SATA kanalen en raid-functionaliteit met behulp van deze kaart. Verhoog de snelheid met een raid 0 setup, fout-tolerantie met een raid 1 setup of combineer de twee in een raid 0+1 of 1+0 setup.

Technische specificaties

Interface	: PCI (3,3 V & 5 V)
Interne connectoren	: 4x SATA female
Bracket formaat	: Volledige hoogte
OS ondersteuning	: Linux (2.4/2.6), Windows 98SE ME/2000/XP (32 & 64 bit)/2003 /Vista 7 (32 & 64 bit)



Type nr.	Nr. fabrikant	Externe connectoren
PCI74	SATA4000	geen

RS-232 PCI KAART

Deze seriële PCI-kaart voegt een extra high-speed seriële poort toe aan elke PC met een PCI-slot. Deze kaart is compatible met ieder serieel apparaat.

- * Ondersteunt doorvoersnelheden tot 115.2 Kbps.
- * Plug & Play, zoekt automatisch vrije IRQ en COM adressen.
- * Gebruikt slechts een IRQ adres.
- * Backwards compatible met systemen die alleen COM 1-4 kunnen gebruiken.
- * Inclusief Lava Com Redirect Utility om COM poorten te hernoemen in Windows 95/98/ME.
- * Volledig voltagebereik op alle seriële pinpoorten voor voeding op seriële apparatuur

Technische specificaties

Aansluitingen	: RS-232: DB9 male; RS-422: DB9 female
Seriële poort	: Max. 115.2 kbps
Systeem vereisten	: Windows 95/98/ME/2000/XP/NT/Vista 7, Linux, QNX



Type nr.	Nr. fabrikant	Externe connectoren
LA1210	SSERIAL-PCI	1x DB9 male
LA1220	DSERIAL-PCI	2x DB9 male
LA1325	QUATTRO-PCI	4x DB9 male
LA1350	OCTOPUS-550	8x DB9 male

RS-232 LOW-PROFILE PCI KAART

Deze 2.5" kaart is ontworpen om te passen in compacte chassis systemen zoals 2U rekmontagesystemen, slimline systemen, All-in-One systemen en compacte POS systemen.

- * Gebruikt Moko ASIC, voor het vrijwel elimineren van component falen
- * Lave levenslange garantie
- * Eenvoudige plug & play installatie
- * Lava PCI-bus-to-serial ASIC

Technische specificaties

Interface	: PCI
Interne connectoren	: Geen
Bracket formaat	: Low-profile
OS ondersteuning	: Windows95/98/ME/2000/XP/NT/Vista 7



Type nr.	Nr. fabrikant	Externe connectoren
LA1215	SSERIAL-PCI/LP	1x DB25 male
LA1225	DSERIAL-PCI/LP	Multikabel uitgang van DB25F to 2x DB09M
LA1345	QUATTRO-PCI/LP	Multikabel uitgang van DB25F to 4x DB09M

POWERED RS-232 PCI KAART

Deze kaart verschaft de gemakkelijkste manier om het aantal seriële poorten in uw systeem te verhogen terwijl er maar een systeem IRQ wordt gebruikt. Betrouwbaar en flexibel Plug & Play systeem.

- * Eenvoudige plug & play installatie
- * Lava levenslange garantie
- * Volledig voltagebereik op alle seriële poorten
- * Lava PCI-bus-to-serial ASIC

Technische specificaties

Interface	: PCI
Interne connectoren	: Geen
Bracket formaat	: Normaal
OS ondersteuning	: Windows95/98/ME/2000/XP/NT/Vista 7



Type nr.	Nr. fabrikant	Externe connectoren
LA1230	DSERIAL-PWR	2x DB9 male
LA1330	QUATTRO-PWR	4x DB9 (male)

INTERNAL RS-232 PCI KAART

Deze kaart verschaft een eenvoudige manier om vier high-speed seriële apparaten aan uw systeem te koppelen terwijl er maar een systeem IRQ gebruikt wordt binnen een Low-profile chassis. De kaart kan worden gebruikt om diverse high-speed seriële apparaten aan een PC te koppelen.

- * Eenvoudige plug & play
- * Lava levenslange garantie
- * Volledig voltagebereik op alle seriële poorten
- * Lava PCI-bus-to-serial ASIC

Technische specificaties

Interface	: PCI
Interne connectoren	: 4x 10-polig header
Bracket formaat	: Low Profile
OS ondersteuning	: Windows95/98/ME/2000/XP/NT/Vista 7



Type nr.	Nr. fabrikant	Externe connectoren
LA1340	QUATTRO-LP/NC	4x DB9 male

PARALLELE POORT PCI KAART

Parallele PCI kaart voor het toevoegen van een extra Parallele poort aan iedere PC uitgerust met een PCI-poort.

- * Snelle EPP parallele poort ondersteunt snelheden tot 4.5 Mbps.
- * Plug & Play, zoekt automatisch vrije IRQ en COM adressen.
- * Gebruikt slechts een IRQ-adres.
- * PCI-bus-to-serial ASIC

Technische specificaties

Montageslot	: Normaal
Aantal aansluitingen	: geen
Aansluiting	: PCI
Interfacebus	: Normaal
OS ondersteuning	: Windows 95/98/ME/NT/XP/Vista/7



Type nr.	Nr. fabrikant	Externe connectoren
LA1450	PARALLEL-PCI	1x DB25 female
LA1460	DUAL PARALLEL-P	2x DB25 (female)

PARALLEL PORT LOW-PROFILE PCI KAART

Deze Parallele PCI kaart stelt u in staat om een extra Parallele aansluiting toe te voegen aan iedere PC uitgerust met een PCI poort. Alleen geschikt voor Low profile!

- * Lava levenslange garantie
- * Eenvoudige plug & play installatie
- * Lava PCI-to-bus-serial ASIC

Technische specificaties

Interface	: PCI
Interne connectoren	: Geen
Bracket formaat	: Low-profile
OS ondersteuning	: Windows 95/98/ME/NT/XP/Vista/7



Type nr.	Nr. fabrikant	Externe connectoren
LA1455	PARALLEL-PCI/LP	1x DB25 female

MULTI I/O PCI KAART

Met deze combi-kaart kunt u een Seriele en Parallele poort aan een PC toevoegen met een PCI slot. De kaart is eenvoudig te installeren en te configureren.

- * Plug & Play, zoekt automatisch vrije IRQ en COM adressen.
- * Backwards compatible met systemen die alleen COM 1-4 kunnen gebruiken.
- * Inclusief Lava Com Port Redirect Utility om COM poorten te hernoemen in Windows 95/98/ME.
- * Lava levenslange garantie.
- * Lava PCI-bus-to-serial ASIC

Technische specificaties

Aansluiting Parallel	: DB9/DB25 Female
Aansluiting Parallel	: PCI
Seriele poort	: Max. 115.2 kbps
Systeem vereisten	: Windows 95/98/ME/2000/XP/NT/Vista/7, Linux, QNX

Type nr.	Nr. fabrikant	Externe RS-232 connectoren
LA1310	SP-PCI	1x DB9 male
LA1315	2SP-PCI	1x DB9 male / 1x DB25 male



KTI GIGABIT SFP SLOT PCI KAART

De ideale adapter op plaatsen waar hoge netwerksnelheden gerealiseerd moeten worden. Door de ondersteuning van zowel 32- als 64-Bit PCI interface volgens de verschillende PCI standaarden, is deze netwerkadapter universeel toepasbaar. Eenvoudig te installeren door de Plug & Play installatie. Ondersteunt PCI 2.2 Wake-On-LAN voor het op afstand starten van de computer.

- * Ondersteunt 32-bit en 64-bit PCI interface.
- * Eenvoudig te installeren.

Technische specificaties

Bracket formaat	: Normaal
Interface	: PCI 2.3
Interne connectoren	: Geen
OS ondersteuning	: Linux, Windows 2000/2003/XP/Vista/7 (32 & 64 bit), Netware server
Snelheid	: 1000

Type nr.	Nr. fabrikant	Externe connectoren
KN1054	KG-500F	Afhankelijk van SFP module



2 POORTS PCI CONTROLLER SATA

Sluit eenvoudig uw extra harde schijven aan!

- * Eenvoudige installatie.
- * 5 Jaar garantie.
- * Toegankelijke helpdesk.
- * Nederlandse handleiding.

Technische specificaties

Type	: 2 Poorts PCI Controller SATA
Bracket formaat	: Normaal

Type nr.
EM2001



4 POORTS FIREWIRE KAART PCI

Voeg eenvoudig Firewire poorten toe!

- * Inclusief video bewerkingssoftware.
- * Eenvoudige installatie.
- * 5 Jaar garantie.
- * Toegankelijke helpdesk.
- * Nederlandse handleiding.

Technische specificaties

Type	: 4 Poort Firewire PCI kaart
------	------------------------------

Type nr.	Aantal poorten
EM1024	4-poorts



10/100 MBPS PCI NETWERKADAPTER

Eenvoudig uw desktop PC van een 10/100 Mbps netwerkaansluiting voorzien!

- * Eenvoudige installatie.
- * 5 Jaar garantie.
- * Toegankelijke helpdesk.

Technische specificaties

Type	: 10/100 Mbps PCI Netwerk adapter
Interface	: PCI
Interne connectoren	: Geen
Externe connectoren	: 1x RJ-45
Bracket formaat	: Normaal
OS ondersteuning	: Windows 95/98/ME/2000/XP/Vista/7
Ondersteunt	: Auto-negotiation (Nway) 802.3 10Base-T, 802.3u 100 Base-TX



Type nr.	Snelheid
EM1027	10/100 Mbps

4+1 POORTS PCI ADAPTER USB 2.0

Met deze PCI adapter breidt u uw PC of notebook uit met vier USB aansluitingen!

- * Eenvoudige installatie.
- * 5 Jaar garantie.
- * Toegankelijke helpdesk.
- * Nederlandse handleiding.

Technische specificaties

Type	: 4+1 Poorts PCI Adapter USB 2.0
Interface	: 32-bit PCI 2.1 (5V)
Interne connectoren	: 1x USB A (female)
Externe connectoren	: 4x USB A (female)
Bracket formaat	: Normaal
OS ondersteuning	: Windows 98/ME/2000/XP/Vista/7 (32 & 64 bit), MAC OS 10.4.x/10.3.x
Transmissie snelheid	: Tot 480 Mbps



Type nr.	Aantal poorten
EM1105	5-poorts

GIGABIT PCI NETWERK INTERFACEKAART

PCI netwerk adapter 10/100/1000Mbps, de eenvoudigste manier om uw PC te voorzien van een Gigabit Ethernet aansluiting!

- * Zeer betrouwbaar en stabiel.
- * Eenvoudige installatie.
- * 5 Jaar garantie.
- * Toegankelijke helpdesk.
- * Nederlandse handleiding.

Technische specificaties

Interface	: PCI
Interne connectoren	: geen
Externe connectoren	: 1x RJ-45
Bracket formaat	: Normaal
OS ondersteuning	: Windows 98/ME/2000/XP/Vista/7 (32 bit), MAC OS 10.4.x



Type nr.	Snelheid
EM4028	10 / 100 / 1000 mbps

PCI GELUIDSKAART 5.1

Kristalhelder geluid op uw computer!

- * Eenvoudige installatie.
- * Toegankelijke helpdesk.
- * Nederlandse handleiding.
- * 5 Jaar garantie.

Technische specificaties

Interface	: PCI
Interne connectoren	: Geen
Externe connectoren	: 5x 3,5 mm stereo jack / 1x DB15 (male)
Bracket formaat	: Normaal
OS ondersteuning	: Windows 98SE/ME/2000/XP/Vista/7



EMINENT

Type nr.	Type
EM3750	5.1 geluidskaat

PARALLEL POORT PRINTER PCI KAART

Deze PCI kaart voegt een parallelle printer poort toe aan uw computer. Drivers zijn beschikbaar voor alle Windows 32 bit en 64 bit besturingssystemen.

Technische specificaties

Aantal poorten	: 1
Connector	: 25-pins parallel



brainboxes
www.brainboxes.com

Type nr.	Nr. fabrikant	Type
LA2024	UC-146	Parallel poort printer kaart

RS232 PCI SERIELE KAART

Deze PCI kaart verschaft één of meerdere RS-232 seriele poorten. Data transfer gaat tot aan 115,200 baud rate. Gekoppeld met een 1Mbit/s line driver levert dit een prima prestatie op uw PC. Drivers worden meegeleverd voor Windows 32 bit en 64 bit systemen, inclusief Windows 7.

Technische specificaties

Connector	: 1x DB9 connector 9-pins male
Baud rate	: 115,200
Parity	: Odd, even, none, mark or space
Data bits	: 5, 6, 7 of 8
Stop bits	: 1, 1.5 of 2



brainboxes
www.brainboxes.com

Type nr.	Nr. fabrikant	Aantal poorten
LA2025	UC-246	1x RS-232 pci poort
LA2026	UC-235	1 x LP RS-232 PCI
LA2027	UC-257	2 x RS-232 PCI
LA2028	UC-701	4 x RS-232 PCI
LA2029	UC-279	8 x RS-232 PCI

RS422/485 PCI SERIELE KAART

Deze PCI kaart verschaft één of meerdere RS422/485 seriele poorten op uw computer.

Technische specificaties

Connector	: DB9-connector 9-pins male
Baud rate	: 921,600
Data bits	: 5, 6, 7 of 8
Stop bits	: 1, 1.5 of 2



brainboxes
www.brainboxes.com

Type nr.	Nr. fabrikant	Aantal poorten
LA2030	UC-324	1 x RS-422/485
LA2031	UC-313	2 x RS-422/485
LA2032	UC-346	4 x RS-422/485

RS-232 ISA KAART

Dankzij het industriële ontwerp van deze kaart kunt u een betrouwbare en stabiele RS-232 communicatie realiseren op ieder systeem met een ISA slot.

Technische specificaties

Interface	: 16-bit ISA
Interne connectoren	: geen
Externe connectoren	: 2x DB9 (male)
Bracket formaat	: Volledige hoogte
OS ondersteuning	: Windows 95/98/ME/NT/XP/Vista/7
Data transfer snelheid	: Tot 921.6 Kb/sec



Type nr.	Nr. fabrikant	Aantal poorten
SER64	SER4033A	2x DB9

EXPRESSCARD

RS-232 EXPRESSCARD/34 KAART

Breedt seriële aansluitingmogelijkheden van een laptop uit met deze ExpressCard kaart. Veel moderne laptops zijn uitgevoerd zonder seriële mogelijkheden. Deze kaart maakt het mogelijk om deze functionaliteit makkelijk toe te voegen en seriële apparaten aan te sluiten.

- * Zeer betrouwbare SUNIX UL7512EQ 16C650 compatible UART controller on-board.
- * Ingebouwde ± 15 KV ESD bescherming voor alle seriële signalen voldoet aan de IEC1000-4-2 standaard.

Technische specificaties

Interface	: ExpressCard/34
Connectoren	: 1x 44-ping D-sub female > 2x 9-pin D-sub male
OS ondersteuning	: Linux 2.4 / 2.6, Windows 2000 / XP / 2003 / Vista/7 (32 & 64 bit)

Type nr.	Nr. fabrikant	Aantal poorten
PC1310	ECS2400	2x DB9



GIGABIT ETHERNET EXPRESSCARD/34 KAART

Sluit ieder 10/100/1000 Mbit netwerk aan met deze robuuste Expresskaart.

Technische specificaties

Connectoren	: 1x RJ-45
Speed	: 10/100/1000 Mbps
OS ondersteuning	: Linux (2.6), Windows 2000/XP (32 & 64 bit)/2003/Vista/7 (32 & 64 bit)
Interface	: Expresscard/34
Voldoet aan	: IEEE802.3/802.3u/802.3ab



Type nr.	Nr. fabrikant	Aantal poorten
PC1300	ECL1400D	1-poorts

USB 3.0 EXPRESSCARD/34 KAART

De ECU2300 is ontworpen om te voldoen aan de behoefte van de ExpressCard markt waar notebooks, desktops en docking stations twee additionele Super-Speed USB 3.0 poorten via een enkel slim-type ExpressCard slot nodig hebben. Data transfer werkt tot aan 5 Gbps wanneer verbonden met compatible apparatuur. De compatibiliteit met huidige USB apparatuur blijft behouden. Gebruikers zullen profiteren van het Plug & Play gemak van ExpressCard.

- * Ondersteunt gelijktijdig gebruik van USB 3.0, 2.0 en 1.1 apparaten.
- * Bijna 10x zo snel als USB 2.0.
- * Hot-swapping mogelijkheid.

Technische specificaties

Interface	: ExpressCard/34
Connectors	: 2x USB A (female)
OS ondersteuning	: Windows2000/XP/2003/Vista/7 (32/64-bit)

Type nr.	Nr. fabrikant	Aantal poorten
PC1500	ECU2300	2-poorts



FIREWIRE EXPRESSCARD/34 KAART

Kleinere vorm factor, hogere prestaties, betrouwbaarheid en gebruiksgemak van een PC kaart.
Deze Expresskaart levert de gebruiker 2 IEEE 1394 poorten.

Technische specificaties

Interface	: Express Card/34
Connectoren	: 2x 6-polig Firewire (female)
OS ondersteuning	: Geen driver nodig



Type nr.	Nr. fabrikant	Aantal poorten
PC1110	ECF2400	2-poorts x IEEE1394

FIREWIRE NOTEBOOK KAART (3-POORTS)

De Firewire notebookkaart stelt u in staat om uw notebook op een bijzonder eenvoudige manier te voorzien van drie Firewire poorten. Dankzij de hoge dataoverdrachtsnelheden van Firewire maakt deze kaart uw notebook bij uitstek geschikt voor de koppeling met een digitale (video) camera. Ook andere apparaten die een hoge dataoverdrachtsnelheid vereisen kunnen worden aangesloten op de Firewire notebook kaart.

* Inclusief videobewerkingssoftware (Ulead V10)

Technische specificaties

Interface	: 32-bit Cardbus
Connectoren	: 3x External IEEE1394
OS ondersteuning	: Windows 2000/2003, XP, Vista, 7 (32 en 64-bit)



Type nr.	Type
EM1025	3-poorts PC-kaart firewire

ESATA II EXPRESSCARD/54 KAART

De snelheid van de SATA-II standaard, gecombineerd met de ExpressCard standaard resulteert in een goede oplossing voor het aansluiten van externe SATA opslagapparatuur. De kaart voegt twee externe SATA II poorten toe en maakt gebruik van een ExpressCard/54 slot.

* Transfer rate tot 3 Gb/s

Technische specificaties

Interface	: Express Card
Connectoren	: 2x SATA (female)
OS ondersteuning	: Linux (2.6), Windows 2000 / XP (32 & 64-bit) / 2003 / Vista/7 (32 & 64 bit)
Extra functie	: Hot-swapping, hot plugging
Max. Data transfer	: 2.5 Gbit/sec.



Type nr.	Nr. fabrikant	Aantal poorten
PC1306	ECSA24	2-poorts

EXPRESS CARD SERIAL RS232 ADAPTER

Deze Express kaart verschaft 1 RS232 seriële poort. De express kaart is 34 mm breed en past in 34 en 54 mm sloten. De data transfer kan tot aan 921,600 baud rate. Gekoppeld met de 1Mbit/s line drivers levert deze kaart een prima prestatie op uw laptop. Drivers worden meegeleverd voor Windows 32 bit en 64 bit operating systemen inclusief voor Windows XP, Server 2003, Vista, Server 2008 en Windows 7.

Technische specificaties

Baud Rate	: 921,600
Data bits	: 7 of 8
Parity	: Odd, even, none, mark of space



Type nr.	Nr. fabrikant	Aantal poorten
LA2018	VX-001	1 x RS-232
LA2019	VX-002	2 x RS-232

EXPRESS CARD 54 MM SPACER

De VX-056 ExpressCard Spacer kan worden gebruikt om de aansluiting van een 34mm Expresskaart vast te zetten wanneer het in een breder 54mm slot wordt gedrukt. Hierdoor kunt u iedere Express kaart van Brainboxes kiezen welke laptop u ook heeft.

Technische specificaties

Compatibiliteit : Voor alle 34 mm express kaarten van Brainboxes



Type nr.	Nr. fabrikant	Type
LA2020	VX-056	Express Card Spacer

PCI EXPRESS CARD PARALLEL PRINTER

Deze universele PCI Express kaart zorgt voor een parallelle printer poort op uw PC. Drivers worden bijgeleverd voor Windows 32 bit en 64 bit systemen.

Technische specificaties

Aantal poorten : 1
Connector : 25-pins parallel



Type nr.	Nr. fabrikant	Type
LA2039	PX-146	PCI Express Card LPT

CARDBUS

RS-232 PC KAART

Deze kaart levert een seriële poort uitbreiding door gebruik te maken van een Type II PC kaart slot. De Plug & Play functionaliteit en de bijgeleverde driver installatie CD, maken de installatie bijzonder gemakkelijk.

Technische specificaties

Interface : 32-bit CardBus type II
Connectoren : 1x DB44 (female) > 2x DB9 (male)
OS ondersteuning : Linux (2.4/2.6), Windows 2000 / XP (32&64 bit)/2003 / Vista/7 (32&64 bit)
Contains : 128 bits FIFO geheugen voor hoge prestaties



Type nr.	Nr. fabrikant	Aantal poorten
PC82	CBS2009	2-poorts

PARALLELE PC KAART

Breidt uw notebook, docking station of desktop systeem uit met een IEEE 1284 parallelle poort met dit type II CardBus slot.

Technische specificaties

Interface : 32-bit CardBus type II
Connectoren : 2x DB25 (female)
OS ondersteuning : Linux (2.4/2.6), Windows2000/XP(32&64 bit) / 2003 / Vista/7 (32&64 bit)



Type nr.	Nr. fabrikant	Aantal poorten
PC80	CBP0020M	4-poorts

ESATA PC KAART

Sluit externe SATA harddisks aan met deze uitbreidingskaart en geniet van een data transfer van 1,5 Gbps.

Technische specificaties

Interface	: 32-bit CardBus type II
Connectoren	: 2x eSATA (female)
OS ondersteuning	: Linux (2.4/2.6), Windows 98/ME/2000/XP(32&64 bit)/2003/Vista/7 (32&64 bit)
Ondersteuning	: Serieel ATA TCQ en NCQ commandos, PIO en DMA mode
Transfer rate	: 1,5 Gbps



Type nr.	Nr. fabrikant	Aantal poorten
PC1105	CBSA20I	2-poorts

CPU KOELERS

AMD CPU KOELER 89W

Deze simpele, maar betrouwbare koeler is een goede keuze wanneer de huidige koeler niet voldoet en een kwalitatieve vervanging zonder bijzonderheden vereist is. De koeler wordt geleverd in een kartonnen doosje inclusief koelpasta.

Technische specificaties

Toerental	: 2200
Lagering	: Z-axis bearing
Ventilator afmetingen	: 92x92x25 mm
Draaiuren	: 60.000 uur
Stroomverbruik	: 2,4 W
Geluidsniveau	: <25,1 dBA
Gewicht	: 366 g
Totale afmetingen	: 92x92x57 mm



Type nr.	Nr. fabrikant	Socket
DTC151	DC-K8K925Z/N	754/939/940/AM2

COPPER HEATSINK LOW-PROFILE INTEL CPU KOELER

De afmetingen van deze koeler maken het een ideale keuze in situaties waar een koeler van normaal formaat niet gebruikt kan worden. Het volledig koperen koellichaam zorgt voor een goede warmteafvoer. De koeler wordt geleverd in een kartonnen doosje, inclusief koelpasta.

Technische specificaties

Toerental	: 4800
Lagering	: Enkele kogellagering
Ventilator afmetingen	: 60x60x10 mm
Draaiuren	: 25.000 uur
Stroomverbruik	: 2,64 W
Geluidsniveau	: <36 dBA
Totale afmetingen	: 83,2x76,9x25,4 mm



Type nr.	Nr. fabrikant	Socket
DTC271	TTC-CU7T2B	478

INTEL CPU-KOELER

Bent u op zoek naar een goede vervanging voor de standaard koeler of gewoon op zoek naar een kwaliteitskoeler zonder bijzonderheden? Deze koeler voldoet aan deze eisen. De koeler wordt geleverd in een blisterverpakking inclusief koelpasta.

Technische specificaties

Toerental	: 2000
Lagering	: Z-axis lagering
Ventilator afmetingen	: 95x95x25 mm
Draaiuren	: 60.000 uur
Stroomverbruik	: 2,4 W
Geluidsniveau	: <30,6 dBA
Gewicht	: 450 g
Totale afmetingen	: 95x95x67 mm



Type nr.	Nr. fabrikant	Socket
DTC154	DC-775J925Z/R	775

INTEL CPU-KOELER MET PWM FUNCTIE

Degelijke koeler voor CPU's welke op het socket 775 gebruikt worden. De PWM functie zorgt voor een hoog toerental bij zware belasting en een minimaal toerental wanneer dit afdoende is.

Technische specificaties

RPM	: 1500 - 2800
Lagering	: Enkele kogellagering
Levensduur	: 35000 h
Stroomverbruik	: 3.36 (max) W
Geluidsniveau	: 16 - 33 dBA
Ventilator afmetingen	: 95x95x25 mm
Totale afmetingen	: 95x95x65 mm

Type nr.	Nr. fabrikant	Socket
DTC158	DC-775K925B/RPW	775



AMD CPU KOELER 105W

De koeler is te gebruiken voor een groot aantal AMD sockets en dankzij het montage systeem is de koeler makkelijk en snel te monteren.

Technische specificaties

RPM	: 2400
Lagering	: Enkele kogellagering
Levensduur	: 35000 h
Stroomverbruik	: 2.88 W
Geluidsniveau	: 26.2 dBA
Ventilator afmetingen	: 92x92x25 mm
Totale afmetingen	: 92x92x70 mm

Type nr.	Nr. fabrikant	Socket
DTC159	DC-K8M925B/R	AM2/AM3/940/939/754



SKALLI UNIVERSAL HEATPIPE CPU COOLER

De Skalli cooler beschikt over twee 8 mm heatpipes waardoor de warmte-afvoer met 20% wordt verbeterd en kan worden overlocked tot 130W. De 10cm fan is ontworpen met het PWM fan-controller systeem waardoor er minder lawaai wordt geproduceerd al gelang er minder hoeft te worden gekoeld.

Technische specificaties

Socket AMD	: AMD K8/754/939/AM2,AM3
Socket Intel	: P4-775/i7 13666/i5 1156, 1155, 2011
Lagering	: Z-lagering
Ventilator afmetingen	: 100x100x25 mm
Draaiuren	: 60.000 h
Geluidsniveau	: 15.3-29 dBA
Totale afmeting	: 150x110x72 mm

Type nr.	Nr. fabrikant	Type
TC4000	TTC-NC05TZ/NPW/V	Skalli Univ. Heatpipe Cooler



HATI UNIVERSAL HEATPIPE CPU COOLER

De Hati is uitgerust met een 12cm ventilator met laag geluidsniveau. Door het unieke ontwerp kunnen gebruikers - indien gewenst - één of twee extra fans installeren op de cooler. De Hati beschikt over het ontwerp en de technologie om hitte beter af te voeren en te verminderen. Volledig compatible met Intel en AMD systemer

Technische specificaties

Socket AMD	: AMD K8/754/939/AM2/AM3
Socket Intel	: Intel P4-775/i7 LGA 1366/i5 1156, 2011
Lagering	: Z-lagering
Ventilator afmeting	: 120x120x25 mm
Draaiuren	: 60.000 h
Geluidsniveau	: 15-35 dBA
Totale afmeting	: 160x130x80 mm

Type nr.	Nr. fabrikant	Type
TC4001	TTC-NC15TZ/KU/V2	Hati Univ. Heatpipe Cooler



UNIVERSAL HEATPIPE COOLER

Deze CPU cooler gebruikt dubbele heat pipes om de warmte-overdracht te verbeteren. De ventilator met geringe geluidsproductie trekt de hitte weg van de CPU. Gemakkelijke installatie vanwege het tool-free clip design. Support voor Intel LGA 1366/LGA 1156/LGA 1155/LGA 775 & AMD socket AM3 /AM2+ / AM2 /K8 / FM1.

Technische specificaties

Socket AMD	: AMD K8/754/939/AM2/AM3
Socket Intel	: Intel P4-775/i7 LGA 1366/i5 1156
Lagering	: Glij lagering
Ventilator afmeting	: 80x80x25 mm
Draaiuren	: 25.000 h
Geluidsniveau	: 17.5 dBA (silent mode) 26.3 dBA (normal mode)
Totale afmeting	: 130x95x78 mm



Type nr.	Nr. fabrikant	Type
TC4002	TTC-NC65TX(RB)	Universal Heatpipe Cooler

VIDEOKAARTKOELERS

KOPEREN VGA KOELER

Koeling voor oudere VGA kaarten of moederbord chips. De set bestaat uit een koellichaam, ventilator en montageklemmen voor verschillende videokaarten. De koeler wordt geleverd in retailverpakking inclusief montage materiaal.

Technische specificaties

Toerental	: 5300
Lagering	: Enkele kogellagering
Ventilator afmetingen	: 40x40x10 mm
Draaiuren	: 35.000 uur
Stroomverbruik	: 1,08 W
Geluidsniveau	: <24 dBA
Gewicht	: 130 g
Totale afmetingen	: 48x48x12 mm



Type nr.	Nr. fabrikant	Montagegaten
DTC280	TTC-CUV1AB	82,0/54,8/59 mm

GELIJKSPANNING VENTILATOREN

GELIJKSPANNINGSVENTILATOR MET Z-AXIS LAGERING

Deze gelijkspanningsventilatoren zijn gelagerd met de door Titan ontworpen Z-axis lagering. Deze lagering is gebaseerd op de bekende goedkope glij lagering. Titan heeft de zwakke punten van deze lagering zoals lage levensduur en geluidproductie aangepast. Het resultaat, een relatief goedkope lagering is ontstaan met een zeer lange levensduur en lage geluidsproductie.

Technische specificaties

Lagering	: Z-Axis
Levensduur	: 60000 h
Voltage	: 12 V



Type nr.	Nr. fabrikant	Afmetingen
DTC291	TFD-4010M12Z	40 x 40 x 10 mm
DTC293	TFD-5010M12Z	50 x 50 x 10 mm
DTC295	TFD-6020M12Z	60 x 60 x 20 mm
DTC297	TFD-7010M12Z	70 x 70 x 10 mm
DTC299	TFD-8025M12Z	80 x 80 x 25 mm

ALUMINIUM GELIJKSPANNINGSVENTILATOR

Deze ventilator is opgebouwd uit een aluminium frame en ventilatorbladen met een gegalvaniseerd laagje. Hierdoor zorgt deze ventilator voor EMI-bescherming en efficiënte warmteafvoer. De koeler wordt geleverd in een kartonnen doosje.

Technische specificaties

Lagering : Enkele kogellagering
 Levensduur : 35.000 h
 Voltage : 12 V



Type nr.	Nr. fabrikant	Afmetingen
DTC298	TFD-A12025XL12B	120 x 120 x 25 mm

HOGE TOEREN GELIJKSPANNINGVENTILATOR

Verhoog het koelpotentieel van de volledig koperen 1U/2U koellichamen door deze ventilator met hoog toerental er op te monteren.

Technische specificaties

Lagering : Dubbele kogellagering
 Levensduur : 50.000 h
 Voltage : 12 V



Type nr.	Nr. fabrikant	Afmetingen
DTC303	TFD-6010HH12B	60 x 60 x 10 mm

GELIJKSPANNINGSVENTILATOR MET PWM FUNCTIE

Gelijkspanningsventilator met een hoog maximum toerental, de PWM functie zorgt er voor dat dit toerental nooit onnodig hoog is. Dit is een voordeel met oog op geluidsproductie en stroomgebruik.

Technische specificaties

Lagering : Z-Axis lagering
 Levensduur : 60.000 h
 Voltage : 12 V



Type nr.	Nr. fabrikant	Afmetingen
DTC302	TFD-12025H12ZP	120 x 120 x 25 mm

ALU KOELER VOOR INTEL LGA 1156 75W

Deze cooler bevat een radiaal aluminium ontwerp waardoor de luchtcirculatie beter wordt beheert. Eenvoudige installatie zonder dat het moederbord los hoeft. Geschikt voor de Intel LGA 1156. i5 processor ondersteuning tot aan 75W.

Technische specificaties

Socket : Intel LGA 1156
 Lagering : Glij lagering
 Ventilator afmeting : 95x95x25 mm
 Draaiuren : 25.000 h
 Geluidsniveau : <20dBA
 Totale afmeting : 96x96x48.5 mm



Type nr.	Nr. fabrikant	Type
TC4003	DC-156G925X	Cooling fan Intel LGA 1156 75W



ALU COOLING FAN FOR INTEL LGA 1155/1156 75W

Deze cooler bevat een radiaal aluminium ontwerp waardoor de luchtcirculatie beter wordt beheert. Eenvoudige installatie zonder dat het moederbord los hoeft. Geschikt voor de Intel LGA 1155/1156. i5 processor ondersteuning tot aan 75W.

Technische specificaties

Socket	: Intel LGA 1155/1156
Lagering	: Glij lagering
Ventilator afmeting	: 95x95x25 mm
Draaiuren	: 25.000 h
Geluidsniveau	: <27 dBA
Totale afmeting	: 95x95x45 mm



Type nr.	Nr. fabrikant	Max. watt ondersteuning
TC4004	DC-156V925X/R	Cooling fan Intel LGA1155/1156 75W
TC4005	DC-156V925X/RPW	Cooling Fan Intel LGA1155/1156 95W
TC4006	DC-156V925X/RPW	Cooling Fan Intel LGA1155/1156 105W

KOELINGACCESSOIRES

NANOGREASE KOELPASTA

Wanneer de koelpasta slecht aangebracht, of niet goed is, is de koelprestatie ook slecht. Dit geldt zelfs voor de beste koelers. Dankzij de gebruikte nanotechnology is de warmtegeleiding van deze koelpasta superieur. Samen met het spateltje dat bij deze pasta geleverd wordt, is koelpasta nooit meer een probleem en kan het zelfs de koelprestatie verbeteren. De koelpasta wordt geleverd in blisterverpakking.



Type nr.	Nr. fabrikant	Gewicht
DTA110	TTG-G30030	3 g

TRAYS

SATA II BEHUIZING

Uniek mechanisch ontwerp, uw S-ATA harddisk kan direct ingeschoven worden zonder dat deze in een behuizing gemonteerd hoeft te worden. Voorzien van ventilator en slot. LED voor aan/uit indicatie en HDD toegang. Geschikt voor S-ATA I en S-ATA II harddisks.

Technische specificaties

Interface binnen	: SATA, SATA-II
Interface buiten	: SATA, SATA-II
Bevestiging binnen	: 3,5 inch
Inhoud product	: Removable tray
Bay	: 5,25

Type nr.	Harddisk interface
SI1168	SATA en SATA-II



INTERFACEKABEL

Universele aansluitkabels voor Champ Scanners. Met behulp van deze handige 'snap-in' kabels kunt u zelf bepalen op welke interface u uw scanner aansluit. Deze kabels zijn toepasbaar op alle Champ scanners waarbij vermeld staat dat de firmware hiervoor geschikt is.

Technische specificaties

Type : Kabel voor handheld scanner.
Gebruik : Voor alle Champ scanners.



Champ

Type nr.	Nr. fabrikant	Connector
BS3500	004SD805B/PS2	PS/2
BS3502	304SD808B	USB
BS3504	304SD802B	RS232

HOUDER CCD CONTACTSCANNERS

Deze houder is geschikt voor de de contactscanners BS3010 en BS3015. Kan op de wand of desktop gemonteerd worden en is gemaakt van rubber.

Technische specificaties

Type : Houder voor CCD contact scanner
Geschikt voor : BS3010 en BS3015
Montage : Desktop/Wand
Materiaal : Rubber



Champ

Type nr.	Nr. fabrikant	Geschikt voor
BS3510	021CHO-02	BS3010, BS3015

UNIVERSEEL BRACKET VOOR SCANNERS

Standaard voor Champ Scanners. Deze houder is zowel geschikt voor desktop- als wandmontage en geschikt voor de volgende barcodescanners:

- BS3035,
- BS3040,
- BS3110,
- BS3120.

Technische specificaties

Type : Houder
Merk : Champ
Montage : Desktop/Wand
Geschikt voor : BS3045, BS3040, BS3110, BS3120



Champ

Type nr.	Nr. fabrikant	Geschikt voor
BS3520	021CHO-04	BS3035, BS3040, BS3110, BS3120

FLEXIBELE STANDAARD VOOR BARCODESCANNERS

De ideale standaard voor uw barcodescanner. Plaats uw scanner na gebruik om een opgeruimde werkplek te houden. Terwijl de barcodescanner in de standaard staat kunt u deze gewoon gebruiken, door de flexibele hals stelt u hem eenvoudig af op uw toepassing. Geschikt voor losse plaatsing of wandmontage.

Nb. Geschikt voor de barcode scanners: BS3035, BS3040, BS3110 en BS3120.

Technische specificaties

Maat standaard : 135x103 mm
Lengte hals : 200 mm
Montage : Desktop/Wand
Geschikt voor : BS3035, BS3040, BS3110, BS3120



Champ

Type nr.	Nr. fabrikant	Type
BS3530	784ST1W	Standard Flexible Neck

CCD CONTACTSCANNER

Een CCD-scanner heeft t.o.v. een laserscanner het voordeel dat er geen bewegende onderdelen in verwerkt zijn. Dit houdt in dat de scanner bestand is tegen ruwere behandeling. Op de CCD-scanner heeft u dan ook 2 jaar garantie. De benaming contactscanner houdt in dat u de barcode vanaf vrij korte afstand moet scannen. Is dit in uw situatie niet mogelijk, dan raden wij u de 'Long Range' scanner aan.

Doordat de firmware van deze scanner volledig is voorbereid op elk type interface, kunt u zelf bepalen of u de scanner via uw keyboardinterface, seriële poort, of uw USB-poort aansluit. U heeft alleen de juiste aansluitkabel nodig. De kabels zijn onderling volledig uitwisselbaar door het unieke zelfborgende kabelsysteem van Champtek. Standaard worden de Champtek-scanners uitgeleverd met een USB of PS/2 keyboardinterfacekabel.

- * Geen bewegende onderdelen.
- * Voorbereid op elk type interface.
- * Uniek champ 'snap in kabelsysteem'.

Technische specificaties

Lengte kabel	: 1,50 m
Scanrange	: 50 mm
Scanbreedte	: 80 mm
Stroomverbruik	: 75 mA
Lichtbron	: Red LED 632 nm
Reading indicator	: Beeper en LED
Scansnelheid	: 100 scans per seconde
Garantie	: 2 jaar



CHAMPTEK

Type nr.	Nr. fabrikant	Aansluit methode
BS3010	SD313E-07	PS/2
BS3015	SD313E-08	USB

EXTRA LONG RANGE CCD SCANNER

Een CCD scanner heeft t.o.v. een laserscanner het voordeel dat er geen bewegende onderdelen in verwerkt zijn. Dit houdt in dat de scanner bestand is tegen ruwere behandeling. Op de CCD scanner heeft u dan ook 2 jaar garantie. De benaming 'Extra Long range' scanner houdt in dat u de barcode vanaf een grote afstand kunt scannen. Bij dit model is de maximale afstand maar liefst 400 mm. Met een scanbreedte van 100 mm is dit een zeer flexibele scanner.

Doordat de firmware van deze scanner volledig is voorbereid op elk type interface, kunt u zelf bepalen of u de scanner via uw keyboardinterface, seriële poort, of uw USB poort aansluit. Het enige dat u nodig heeft is de juiste aansluitkabel. De kabels zijn onderling volledig uitwisselbaar door het unieke zelfborgende kabelsysteem van Champtek. Standaard worden de Champtek scanners uitgeleverd met een USB of PS/2 keyboard interface kabel.

- * Geen bewegende onderdelen.
- * Voorbereid op ieder type interface.
- * Uniek Champ 'snap in kabel systeem'.

Technische specificaties

Lengte kabel	: 1,50 m
Scan range	: 500 mm
Scanbreedte	: 100 mm
Lichtbron	: Red LED 632 nm
Stroomverbruik	: 145 mA
Scan indicator	: Beeper & LED
Scan snelheid	: Smart detection, 500 scans per second



CHAMPTEK

Type nr.	Nr. fabrikant	Aansluit methode
BS3035	SG303-07	PS/2
BS3040	SG303-08	USB

DRAADLOZE LONG RANGE CCD SCANNER

Inclusief:

- SG300 RFM scanner,
- interfacekabel (interface RS-232, KBW of USB).
- * Inclusief laad & communicatie houder.
- * Inclusief voeding.
- * Programmeerhandleiding.
- * Verkrijgbaar in beige en zwart.

Technische specificaties

Type : Draadloze Long Range CCD scanner

Type nr.	Nr. fabrikant	Aansluit methode
BS3045	SG300 RFM USB	Wireless



Champ

HANDHELD LASERSCANNER

Deze twee laserscanners van Champstek zijn in grote lijnen vergelijkbaar. Het grote verschil is de gebruikte interne technologie. De BS3110 beschikt over Metrologic technologie, de BS3120 over Symbol technologie. De Symbol-uitvoering is iets duurder maar kwalitatief ook iets beter. Doordat de firmware van deze scanners volledig is voorbereid op elk type interface, kunt u zelf bepalen of u de scanner via uw keyboard interface, seriële poort, of uw USB poort aansluit. U heeft alleen de juiste aansluitkabel nodig. De kabels zijn onderling volledig uitwisselbaar door het unieke zelfborgende kabelsysteem van Champstek. Standaard worden de Champstek scanners uitgeleverd met een PS/2 keyboard interfacekabel.

De scanner is volledig programmeerbaar. Naast het instellen van een audiobestevigingsignaal voor een correcte scan kunt u alle definities, zoals bijvoorbeeld wel of geen signaal na inlezen, zelf aanpassen. Het programmeren kan eenvoudig met behulp van de meegeleverde sjablonen in de handleiding of m.b.v. een software download.

- * Compatible met ieder type interface.
- * Uniek Champ ' snap-in kabel systeem'.
- * Volledig programmeerbaar.

Technische specificaties

Lengte kabel	: 1,50 m
Scan range	: 300 mm
Scanbreedte	: 90 mm
Stroomverbruik	: 130~140mA
Lichtbron	: Laser diode 650 nm
Scan indicator	: Beeper & LED
Scan snelheid	: 50 scans per seconde
Garantie	: 2 years

Type nr.	Nr. fabrikant	Technologie
BS3120	LG313-07	Symbol



CHAMPTEK

PEN SCANNERS

PENSCANNER

De penscanner is misschien wel een van de bekendste barcodescanners. Ze zijn handzaam en nemen zeer weinig ruimte in. Hiernaast is het grote voordeel van penscanners dat ze bijzonder flexibel zijn. Van kleine prijskaartjes in bijvoorbeeld kleding tot ultra lange barcodes die de normale scanbreedte te boven gaan, voor een penscanner vormen ze geen probleem. Deze scanner is voorzien van een metalen behuizing.

- * Vereist weinig ruimte.
- * Laag geprijsd.

Technische specificaties

Lengte kabel	: 3 m
Scanhoek	: Direct contact
Stroom verbruik	: 12 mA
Lichtbron	: Red LED 660 nm
Scan indicator	: Beeper
Scan snelheid	: 55~60mA

Type nr.	Nr. fabrikant	Aansluit methode
BS3210	WD100/DC205-07	PS/2
BS3215	WD100/DC208-08	USB



CHAMPTEK

USB 2.0 MEMORY STICK

Met deze USB Flashdrive beschikt u over een van de meest compacte en veilige manieren van datatransport. De drive is zeer compact en wordt rechtstreeks op de USB connector van uw PC of notebook aangesloten. Uw computer ziet deze F-drive als een normaal HDD station met een eigen drive letter bijv (F:). Ideaal voor hen die regelmatig werk mee naar huis nemen, transport van MP3 bestanden, backup van files etc.

- * Eenvoudige installatie.
- * Toegankelijke helpdesk.
- * Nederlandse handleiding.

Technische specificaties

Interface	: USB 2.0
Leessnelheid	: tot 12 Mbps
Schrijfsnelheid	: tot 4,5 Mbps

Type nr.	Nr. fabrikant	Type
SB3165	C008-4G-4KD	ADATA C008 USB Memory Key 4GB, zwart
SB3166	C008-8G-4KD	ADATA C008 USB Memory Key 8GB, zwart
SB3167	C008-16G-4KD	ADATA C008 USB Memory Key 16GB, zwart
SB3168	C008-32G-4KD	ADATA C008 USB Memory Key 32GB, zwart
SB3169	C008-64G-4KD	ADATA C008 USB Memory Key 64GB, zwart/rood



66-IN-1 KAARTLEZER

Creëer toegang tot 66 geheugenkaarten met deze razendsnelle kaartlezer!

- * Inclusief USB verlengkabel.
- * Eenvoudige installatie.
- * 5 Jaar garantie.
- * Toegankelijke helpdesk.
- * Nederlandse handleiding.

Technische specificaties

Type	: 66-in-1 kaartlezer USB 2.0
------	------------------------------

Type nr.	Aantal ondersteunde kaart typen
EM1053	66



USB 3.0 NAAR 2.5" SATA ADAPTER

Deze SATA behuizing is een USB apparaat om 2.5" harde schijven aan te sluiten via USB 3.0.

Technische specificaties

Data snelheid	: Tot aan 5 Gbps
Max. afstand	: 3 m
OS Ondersteuning	: Windows XP, Windows Vista, Windows 7

Type nr.	Type
SB3602	USB 3.0 2.5" DR. ENC.



61-IN-1 KAARTLEZER MET USB HUB

Multi 61-in-1 Kaartlezer met 3 poorts USB Hub, creëer toegang tot 61 geheugenkaarten met deze razendsnelle kaartlezer!

- * Inclusief USB verlengkabel.
- * Eenvoudige installatie.
- * 5 Jaar garantie.
- * Toegankelijke helpdesk.
- * Nederlandse handleiding.

Technische specificaties

Type	: 61-in-1 kaartlezer met 3 poorts USB hub
------	---

Type nr.	Aantal ondersteunde kaart typen
EM1058	61



USB 3.0 NAAR 3,5" SATA ADAPTER

Deze SATA behuizing is een USB apparaat om 3.5" harde schijven aan te sluiten via USB 3.0.

- * Inclusief diverse accessoires

Technische specificaties

Data snelheid : Tot aan 5 Gbps
 Max. afstand : 3 m
 OS Ondersteuning : Windows XP, Windows Vista, Windows 7



Type nr.	Type
SB3604	USB 3.0 3.5 SATA DR. ENC.

3,5" INTERNE KAARTLEZER

Eenvoudig de inhoud van uw geheugenkaart bekijken, bewerken en opslaan!

- * Eenvoudige installatie.
- * 5 Jaar garantie.
- * Toegankelijke helpdesk.

Technische specificaties

Type : 3,5" interne kaartlezer.



Type nr.	Aantal ondersteunde kaart typen
EM1059	61

COMPACTE KAARTLEZER USB 2.0

Razendsnelle, draagbare kaartlezer met SIM ondersteuning!

- * Inclusief SIM Card editing software.
- * Inclusief USB verlengkabel.
- * 5 Jaar garantie.
- * Toegankelijke helpdesk.
- * Nederlandse handleiding.

Technische specificaties

Type : Compacte kaartlezer USB 2.0.



Type nr.	Aantal ondersteunde kaart typen
EM1060	12

INTERNE USB 3.0 KAARTLEZER

Met de Eminent EM1079 interne USB 3.0 kaartlezer kunt u razendsnel uw bestanden overzetten. Geheugenkaarten nemen in capaciteit toe. Bestanden worden steeds groter. Bestanden overzetten naar de computer is een tijdrovende klus. Dit kan echter veel sneller met deze nieuwe interne Eminent USB 3.0 kaartlezer.

Technische specificaties

Max. transfer snelheid : 5 Gbit/s
 USB kabel lengte : 40 cm



Type nr.	Type
EM1079	Internal USB 3.0 card reader

USB 3.0 COMPACT CARD READER

Met de Eminent EM1071 USB 3.0 kaartlezer razendsnel uw bestanden overzetten van en naar uw SD of Micro SD kaart. Geheugenkaarten nemen in capaciteit toe. Bestanden worden steeds groter. Bestanden overzetten naar de computer is een tijdrovende klus. Dit kan echter veel sneller met deze nieuwe Eminent USB 3.0 SD kaartlezer.

Technische specificaties

Overdracht snelheid : USB 3.0 up to 5.0 Gb/s



Type nr.	Type
EM1071	USB 3.0 compact card reader

USB 3.0 DELUXE COMPACT CARD READER

Met de Eminent EM1073 USB 3.0 kaartlezer razendsnel uw bestanden overzetten. Geheugenkaarten nemen in capaciteit toe. Bestanden worden steeds groter. Bestanden overzetten naar de computer is een tijdrovende klus. Dit kan echter veel sneller met deze nieuwe Eminent USB 3.0 kaartlezer.

Technische specificaties

Transfer snelheid : 5 Gbit/s
 USB kabellengte : 0.8 m



Type nr.	Type
EM1073	USB 3.0 Deluxe Model Card Reader

DOCKING STATION MET VIDEO

Dit docking station met video zorgt ervoor dat een computer extra aansluitmogelijkheden krijgt. Via de USB poort van het apparaat sluit u het aan naar uw pc en beschikt u over aansluitingen voor USB randapparatuur, Ethernet netwerk, speakers, microfoons en tevens een additionele monitor.

* Inclusief diverse accessoires

Technische specificaties

Connectoren : 1x USB 2.0 B (female), 4x USB A (female), 1x RJ-45 UTP (female), 1x DVI-I (female), 2x 3.5 mm jack (female)
 Voeding : 5V DC, 2.5A
 Max. resolutie : 1920x1200@ 60 Hz



Type nr.	Type
AB7320	Docking station with video

DRAAGBARE 2,5" HARDDISK BEHUIZING

Aan te sluiten op USB 2.0.

- * Inclusief USB kabel.
- * Eenvoudige installatie.
- * 5 Jaar garantie.
- * Toegankelijke helpdesk.
- * Nederlandse handleiding.

Technische specificaties

Type : 2,5" Harddisk behuizing
 Behuizing : Stevig aluminium
 Ideaal voor : Creatie van back-ups en snel gegevens kopiëren



Type nr.	Geschikt voor
EM7041	SATA inch
EM7042	IDE inch

2,5" EXTERNE USB 2.0 HDD BEHUIZING SATA + BACKUP

- * Solide aluminium behuizing.
- * Wordt geleverd inclusief beschermhoes.
- * Inclusief one-touch back-up software.



Type nr.	Externe aansluiting
EM7031	USB 2.0

2,5" EXTERNE USB 2.0 + ESATA HDD BEHUIZING SATA + BACKUP

- * Solide aluminium behuizing.
- * Wordt geleverd inclusief beschermhoes.



EMINENT

Type nr.	Externe aansluiting
EM7032	USV 2.0 + eSATA

BEHUIZING HARD DISK 2.5" VOOR USB 3.0

Met de Eminent EM7033 2.5" SATA harddisk-behuizing kunt u een backup maken of uw bestanden mee nemen. Plaats een 2.5" SATA harde schijf in de solide ontworpen behuizing en neem uw backup, foto's, muziek, films en andere bestanden overal mee naar toe!

- * Compatible met USB 3.0
- * Solide behuizing

Technische specificaties

Materiaal	: Aluminium
Interface	: USB 3.0
Voeding	: 5V DC 1A

Type nr.	Type
EM7033	USB 3.0 Hard Disk Enclosure 2.5



EMINENT

BEHUIZING HARD DISK 3.5" VOOR USB 3.0

Maak backups van al uw bestanden, foto's en films met de draagbare Eminent EM7055 USB 3.0 3.5" SATA hardeschijf behuizing. Bewaar uw backup en bestanden veilig en koel met de aluminium behuizing en geniet van de snelle data overdracht tot 5Gbps!

Technische specificaties

Interface	: USB 3.0
Hard disk interface	: 3.5" SATA

Type nr.	Type
EM7055	USB 3.0 hard disk enclosure 3.5



EMINENT

BEHUIZING HARD DISK 3.5" VOOR USB 3.0

Met de Eminent EM7034 2.5" SATA harddisk behuizing kun je een backup maken of je bestanden mee nemen. Plaats een kleine 2.5" SATA harde schijf in de kleine, maar solide ontworpen behuizing en neem uw backup, foto's, muziek, films en andere bestanden overal mee naar toe.

Technische specificaties

Materiaal	: Aluminium
HDD Capaciteit	: 3 TB

Type nr.	Type
EM7034	SATA 2.5" Enclosure



EMINENT

USB 3.0 DOCKING STATION

USB 3.0 Docking Station voor 2.5" en 3.5" SATA harde schijven

Plaats eenvoudig uw harde schijf in dit docking station!

Technische specificaties

Interface	: USB 3.0
Hard disk interface	: 2.5 en 3.5 inch SATA

Type nr.	Type
EM7011	USB 3.0 docking station



EMINENT

hDMEDIA RT3 HD MEDIA PLAYER MET GIGALAN

De Eminent HD media player hdMEDIA RT3 speelt al je films probleemloos af op uw full HD 1080P televisie. De nieuwste generatie Realtek chipset (RT1185) zorgt voor optimale bestandsondersteuning en haarscherp beeld. De Eminent HD media player hdMEDIA RT3 wordt geleverd met vijf jaar garantie en een Nederlandstalige handleiding.

Technische specificaties

Video aansluitingen : 1x HDMI (female), 1x composite (female)
 Audio aansluitingen : 1x composite audio (female), 1x Optical toslink (female)
 Overige aansluitingen : 1x USB 3.0 (female), 1x Gigabit LAN (female), 1x Kaartlezer voor SD/SDHC kaarten



Type nr.	Type
EM7280	Gigalan

FULL HD MEDIA PLAYER W/ GIGA LAN EM7285

De Eminent HD media player EM7285 hdMEDIA RT3 speelt al uw films probleemloos af op uw full HD 1080P televisie. De nieuwste generatie Realtek chipset (RT1185) zorgt voor optimale bestandsondersteuning en haarscherp beeld. De Eminent HD media player EM7285 hdMEDIA RT3 wordt geleverd met vijf jaar garantie en een Nederlandstalige handleiding.

- * Ingebouwde 300N wi-fi
- * Exclusieve harde schijflade

Technische specificaties

Video aansluitingen : 1x Component (female), 1x Composite (female), 1x HDMI (female)
 Audio aansluitingen : 1x Composite (female), 1x Toslink (female)
 Overige aansluitingen : 2x USB 2.0 (host), 1x USB 3.0 (client), 1x SATA, 1x LAN



Type nr.	Type
EM7285	Wifi Media Player

3D FULL HD MEDIAPLAYER

De Eminent EM7380 3D Full HD Media Player speelt films probleemloos af op een Full HD 1080p televisie, maar ook in 3D Full HD op uw 3D-televisie. De allernieuwste Realtek RT1186 chipset zorgt voor optimale bestandsondersteuning en een haarscherp beeld. De EM7380 3D Full HD Media Player wordt geleverd met vijf jaar garantie en een Nederlandstalige handleiding.

Technische specificaties

Video aansluitingen : HDMI 1.4
 Audio aansluitingen : Digital Optical (Toslink), Composite via RCA
 Overige aansluitingen : 1x USB 2.0, 1x USB 3.0, 1x eSata, 1x Lan Port



Type nr.	Type
EM7380	3D Full HD Media Player

3D FULL HD MEDIA PLAYER VOOR INTERNE HARDE SCHIJF

De Eminent EM7385 3D Full HD Media Player voor Interne Harde Schijf speelt films probleemloos af op een Full HD 1080p televisie, maar ook in 3D Full HD op uw 3D-televisie. De allernieuwste Realtek RT1186 chipset zorgt voor optimale bestandsondersteuning en een haarscherp beeld. De Eminent EM7385 is uitgerust met een easy-mount slot aan de rechterkant, waardoor het plaatsen van een interne 3.5" harddisk gemakkelijk is. De EM7385 3D Full HD Media Player voor Interne Harde Schijf wordt geleverd met vijf jaar garantie en een Nederlandstalige handleiding.

Technische specificaties

Video aansluitingen : 1x Compositet, 1x Component, 1x HDMI
 Audio aansluitingen : 1x Toslink, 1x Digitaal coaxiaal
 Overige aansluitingen : 3x USB 2.0, 1x USB, 1x SATA, 1x LAN



Type nr.	Type
EM7385	3D Full HD Media Speler voor harde schijf

WEB-TV BOX MET MEDIA SPELER

De Eminent EM8100 WEB-TV Box maakt het mogelijk om uw bestaande televisie zonder WEB functionaliteit toch te laten beschikken over deze mogelijkheden. De EM8100 WEB-TV Box is een complete web box om alle diensten van WEB-TV op elke televisie weer te geven. Door de volledige media speler functionaliteit is de EM8100 universeel inzetbaar. Bestanden zoals foto's, muziek en video kunnen vanaf het netwerk of een USB harde schijf worden afgespeeld. Het EM8102 model bevat een gigabit poort en USB 3.0 aansluiting

* App beschikbaar voor App store en Android



Technische specificaties

Video aansluitingen : HDMI, Composite video
 Audio aansluitingen : Toslink, Coax, RCA
 Diverse aansluitingen : 2x USB 2.0



Type nr.	Type
EM8100	Web TV-Box
EM8102	Web-TV box voor HD

CLASSIC ICT 2

CLASSIC ICT 2

De classic2 ICT collectie bestaat uit een lijn van laptoptassen met een uitstekende prijs / kwaliteit verhouding. Alle modellen zijn vervaardigd uit 600 denier polyester en uitgerust met ruim organisatie systeem. Speciaal voor degene die op zoek zijn naar een bijzonder functionele notebooktas.

- * Beschermingsraad ***
- * Voorzien van een smart sleeve om over het handvat van een rolkoffer te plaatsen
- * Voorvak voor het opbergen van kabels of andere spullen
- * Afneembare en verstelbare schouderriem voor extra comfort
- * Laptopcompartiment met verstelbare riem
- * Professioneel design
- * Goede, sterke en hoge kwaliteitstas
- * Gunstig geprijsd

CLASSIC ICT 2 OFFICE CASE 16"

Technische specificaties

Materiaal : 100% Polyester
 Merk : Samsonite
 Buitenmaat : 45 x 39 x 9 cm
 Notebook compartiment : 38 x 27 x 4 cm
 Kleur : Zwart



Type nr.	Nr. fabrikant	Max. laptop formaat
SAM242	U33 09 001	16 inch

CLASSIC ICT 2 OFFICE CASE PLUS 16"

Technische specificaties

Materiaal : 100% Polyester
 Merk : Samsonite
 Buitenmaat : 44 x 38 x 11 cm
 Notebook compartiment : 38 x 27 x 4 cm
 Kleur : Zwart



Type nr.	Nr. fabrikant	Max. laptop formaat
SAM243	U33 09 003	16 inch

CLASSIC ICT 2 SYSTEM CASE 16"

Technische specificaties

Materiaal	: 100% Polyester
Merk	: Samsonite
Buitenmaat	: 47 x 35 x 17 cm
Laptop compartiment	: 38 x 27 x 4 cm
Kleur	: Zwart



Type nr.	Nr. fabrikant	Max. laptop formaat
SAM241	U33 09 002	16 inch

CLASSIC ICT 2 TOPLOADER 16"

Technische specificaties

Materiaal	: 100% Polyester
Merk	: Samsonite
Buitenmaat	: 45 x 39 x 9 cm
Laptop compartiment	: 38 x 27 x 4 cm
Kleur	: Zwart



Type nr.	Nr. fabrikant	Max. laptop formaat
SAM246	U33 09 006	16 inch

CLASSIC ICT 2 OFFICE CASE PLUS 18,4"

Technische specificaties

Materiaal	: 100% Polyester
Merk	: Samsonite
Buitenmaat	: 50 x 41 x 12 cm
Laptop compartiment	: 44 x 30 x 4,5 cm
Kleur	: Zwart



Type nr.	Nr. fabrikant	Max. laptop formaat
SAM245	U33 09 005	18,4 inch

CLASSIC ICT 2 OFFICE CASE MET WIELEN 17,3"

Technische specificaties

Materiaal	: 100% Polyester
Merk	: Samsonite
Buitenmaat	: 47 x 42 x 20 cm
Laptop compartiment	: 40 x 29 x 4,5 cm
Kleur	: Zwart



Type nr.	Nr. fabrikant	Max. laptop formaat
SAM247	U33 09 007	17,3 inch

CLASSIC ICT 2 BACKPACK 16"

Technische specificaties

Materiaal	: 100% Polyester
Merk	: Samsonite
Buitenmaat	: 47 x 42 x 20 cm
Laptop compartiment	: 42 x 28 x 4,5 cm
Kleur	: Zwart



Type nr.	Nr. fabrikant	Max. laptop formaat
SAM248	U33 09 008	16 inch

CLASSIC ICT 2 OFFICE CASE 18,4"

Technische specificaties

Materiaal	: 100% Polyester
Merk	: Samsonite
Buitenmaat	: 49 x 42 x 10 cm
Notebook compartiment	: 44 x 30 x 4,5 cm
Kleur	: Zwart



Samsonite

Type nr.	Nr. fabrikant	Max. laptop formaat
SA1289	U33 09 004	44x30x4,5

LAPTOP PILLOW 3

LAPTOP PILLOW 3

Gedurende een reis moet een notebook heel wat beproevingen doorstaan. Daarom gebruikt Samsonite een innovatieve voering van geheugenschuim. Een kussen dat heel wat impact kan weerstaan en een perfecte bescherming biedt. De laptop pillow III collectie biedt naast een nooit geziene innovatie, ook een formeel design dat deze lijn perfect maakt voor een zakelijke omgeving.

- * Beschermingsgraad ****
- * Voorzien van een smart sleeve om over het handvat van een rolkoffer te plaatsen
- * Checkpoint-friendly
- * Geheugenschuimtechnologie beveiligd en beschermt uw laptop
- * In de aanpasbare compartimenten bewaart u kostbare zaken veilig
- * Dankzij het cross acces-design vindt u alles makkelijk terug in de zakken
- * Comfortabele handvatten en een met geheugenschuim gewatteerde schouderriem

LAPTOP PILLOW 3 TOPLOADER KLEIN 16"

Technische specificaties

Materiaal	: 100% Polyester
Max. laptop formaat	: 16 inch
Merk	: Samsonite
Buitenmaat	: 45 x 33 x 16 cm
Notebook compartiment	: 38 x 27 x 4 cm



Samsonite

Type nr.	Nr. fabrikant	Max. laptop formaat
SA1031	U43 09 002	16 inch

LAPTOP PILLOW 3 TOPLOADER MEDIUM 16"

Technische specificaties

Materiaal	: 100% Polyester
Max. laptop formaat	: 16 inch
Merk	: Samsonite
Buitenmaat	: 45 x 33 x 17 cm
Notebook compartiment	: 38 x 27 x 4 cm



Samsonite

Type nr.	Nr. fabrikant	Max. laptop formaat
SA1032	U43 09 003	16 inch

LAPTOP PILLOW 3 TOPLOADER GROOT 16"

Technische specificaties

Materiaal	: 100% Polyester
Max. laptop formaat	: 16 inch
Merk	: Samsonite
Buitenmaat	: 46 x 34 x 22,5 cm
Notebook compartiment	: 38 x 27 x 4 cm



Samsonite

Type nr.	Nr. fabrikant	Max. laptop formaat
SA1033	U43 09 004	16 inch

LAPTOP PILLOW 3 SHUTTLE 16"

Technische specificaties

Materiaal	: 100% Polyester
Max. laptop formaat	: 16 inch
Merk	: Samsonite
Buitenmaat	: 45 x 32,5 x 9,5 cm
Notebook compartiment	: 38 x 27 x 4 cm



Samsonite

Type nr.	Nr. fabrikant	Max. laptop formaat
SA1030	U43 09 001	16 inch

LAPTOP PILLOW 3 ROLLING TOTE 16"

Technische specificaties

Materiaal	: 100% Polyester
Max. laptop formaat	: 16 inch
Merk	: Samsonite
Buitenmaat	: 46 x 42 x 25,5 cm
Notebook compartiment	: 38 x 27 x 4 cm



Samsonite

Type nr.	Nr. fabrikant	Max. laptop formaat
SA1035	U43 09 007	16 inch

LAPTOP PILLOW 3 BACKPACK 16"

Technische specificaties

Materiaal	: 100% Polyester
Max. laptop formaat	: 16 inch
Merk	: Samsonite
Buitenmaat	: 34,5 x 49 x 20 cm
Notebook compartiment	: 27 x 38 x 4 cm
USP_5	: In de aanpasbare compartimenten bewaart u kostbare zaken veilig



Samsonite

Type nr.	Nr. fabrikant	Max. laptop formaat
SA1034	U43 09 006	16 inch

PRO-TECT

De Protect collectie bestaat uit een lijn van notebooktassen vervaardigd uit 840 denier polyester, uitgerust met binnenin een uniek thermisch gevormd kussen. Dit kussen biedt de best mogelijke schokabsorberende eigenschappen om uw laptop onderweg de ideale bescherming te bieden.

- * Beschermingsgraad *****
- * Checkpoint-friendly
- * Een laptopcompartiment met schuimvulling biedt ultieme laptop bescherming
- * Sleutelhanger
- * Smart sleeve om uw tas over de stuurstang van een koffer te schuiven
- * Praktische vakken om alles netjes georganiseerd te houden
- * GSM-zakje
- * Compartiment voor PDA/ Compartiment voor CD-rom/DVD
- * Verstelbare schouderriemen met schuimvulling zorgen voor comfort bij het dragen
- * Unieke thermo gevormde kussenbescherming

PRO-TECT OFFICE CASE 15,6"

Technische specificaties

Materiaal	: 840 denier polyester
Max. laptop formaat	: 15,6 inch
Merk	: Samsonite
Buitenmaat	: 43 x 37 x 13,5 cm
Notebook compartiment	: 37 x 27 x 4 cm



Samsonite

Type nr.	Nr. fabrikant	Kleur
SAM800	V73 09 001	Zwart

PRO-TECT OFFICE CASE 17"

Technische specificaties

Materiaal	: 840 denier polyester
Max. laptop formaat	: 17 inch
Merk	: Samsonite
Buitenmaat	: 45 x 39 x 13,5 cm
Notebook compartiment	: 40x29x4,5 cm



Samsonite

Type nr.	Nr. fabrikant	Kleur
SAM801	V73 09 002	Zwart

PRO-TECT BRIEFCASE BAILHANDLE 15,6"

Technische specificaties

Materiaal	: 840 denier polyester
Max. laptop formaat	: 15,6 inch
Merk	: Samsonite
Buitenmaat	: 43 x 33 x 12 cm
Notebook compartiment	: 37 x 27 x 4 cm



Samsonite

Type nr.	Nr. fabrikant	Kleur
SAM802	V73 09 003	Zwart

PRO-TECT BRIEFCASE EXP. BAILHANDLE 16"

Technische specificaties

Materiaal	: 840 denier polyester
Max. laptop formaat	: 16 inch
Merk	: Samsonite
Buitenmaat	: 43 x 33 x 19/22 cm
Notebook compartiment	: 38 x 27 x 4 cm



Samsonite

Type nr.	Nr. fabrikant	Kleur
SAM803	V73 09 004	Zwart

PRO-TECT ROLLING TOTE 16"



Sams^onite

Technische specificaties

Materiaal	: 840 denier polyester
Max. laptop formaat	: 16 inch
Merk	: Samsonite
Buitenmaat	: 45 x 38 x 21 cm
Notebook compartiment	: 38 x 27 x 4 cm

Type nr.	Nr. fabrikant	Kleur
SAM805	V73 09 006	Zwart

PRO-TECT BACKPACK 15,6"



Sams^onite

Technische specificaties

Materiaal	: 840 denier polyester
Max. laptop formaat	: 15,6 inch
Merk	: Samsonite
Buitenmaat	: 34 x 47 x 23 cm
Notebook compartiment	: 27 x 37 x 4 cm

Type nr.	Nr. fabrikant	Kleur
SAM804	V79 09 005	Zwart

FLEXXEA

FLEXXEA

De Flexxea collectie bestaat uit een lijn van hedendaagse notebooktassen, die een modern design combineren met functionaliteit voor het alledaagse zakenleven. Alle modellen zijn vervaardigd uit 1680 denier polyester en uitgerust met het "perfect fit" aanpasbaar beschermingsysteem voor het notebook, zodat de gebruiker het bescherm compartiment kan aanpassen aan zijn persoonlijke. Op die manier blijft de laptop stevig op zijn plaats zitten, voor een maximaal draagcomfort en een optimale bescherming.

* 'Perfect Fit' aanpasbaar beschermingsysteem

FLEXXEA LAPTOP BACKPACK 13-16"



Sams^onite

Technische specificaties

Materiaal	: 1680 D Polyester
Merk	: Samsonite
Buitenmaat	: 32,5 x 44 x 19,5
Laptop compartiment	: 27 x 38 x 4

Type nr.	Nr. fabrikant	Type
SA1327	11U 09 003	Flexxea Laptop Backpack
SA1328	11U 29 003	Flexxea Backpack Grijs
SA1329	11U 19 003	Flexxea backpack blauw

FLEXXEA LAPTOP BRIEFCASE S 13-14"



Sams^onite

Technische specificaties

Materiaal	: 1680 D Polyester
Merk	: Samsonite
Buitenmaat	: 41 x 30,5 x 14 cm
Laptop compartiment	: 34 x 25 x 3,5

Type nr.	Nr. fabrikant	Type
SA1321	11U 09 001	Flexxea Briefcase Small Rood
SA1322	11U 29 001	Flexxea Briefcase Small Grijs
SA1323	11U 19 001	Flexxea Briefcase Small Blauw

FLEXXEA LAPTOP BRIEFCASE L 14-16"

Technische specificaties

Materiaal	: 1680 D Polyester
Merk	: Samsonite
Buitenmaat	: 43 x 32 x 15
Laptop compartiment	: 38 x 27 x 4



Type nr.	Nr. fabrikant	Type
SA1324	11U 09 002	Flexxea Briefcase Large Rood
SA1325	11U 29 002	Flexxea Briefcase Large Grijs
SA1326	11U 19 002	Flexxea Briefcase Large Blauw

CLASSIC SLEEVES

CLASSIC SLEEVES

Een vrolijke, fleurige collectie laptop sleeves die voor extra bescherming zorgen, zowel alleen als in combinatie met een laptoptas

- * Het duurzame kussenmateriaal absorbeert lichte schokken
- * Dankzij de speciaal gevormde rits kunt u de sleeve gemakkelijk openen
- * Beschikbaar als sleeve of cross-over met handvatten, zakken en schouderriem

NETBOOK SLEEVE 9,7"

Technische specificaties

Materiaal	: Neopreen/poyester
Max. laptop formaat	: 9,7 inch
Merk	: Samsonite
Buitenmaat	: 26 x 19,5 x 3 cm
Notebook compartiment	: 24,5 x 19 x 3 cm



Type nr.	Nr. fabrikant	Kleur
SA1199	U24 09 002	Zwart
SA1211	U24 11 002	Donker blauw
SA1223	U24 04 002	Groen
SA1235	U24 21 002	Licht Blauw
SA1247	U24 00 002	Rood

NETBOOK SLEEVE 10,2"

Technische specificaties

Materiaal	: Neopreen/poyester
Max. laptop formaat	: 10,2 inch
Merk	: Samsonite
Buitenmaat	: 27,5x20x2,5 cm
Notebook compartiment	: 26,5x19 cm



Type nr.	Nr. fabrikant	Kleur
SA1200	U24 09 003	Zwart
SA1212	U24 11 003	Donker Blauw
SA1224	U24 04 003	Groen
SA1236	U24 21 003	Licht Blauw
SA1248	U24 00 003	Rood

NETBOOK SLEEVE 12,1"

Technische specificaties

Materiaal	: Neopreen/poyester
Max. laptop formaat	: 12,1 inch
Merk	: Samsonite
Buitenmaat	: 31,5x23,5x3 cm
Notebook compartiment	: 30x22 cm



Samsonite

Type nr.	Nr. fabrikant	Kleur
SA1201	U24 09 004	Zwart
SA1213	U24 11 004	Donker Blauw
SA1249	U24 00 004	Rood

LAPTOP SLEEVE 13,3"

Technische specificaties

Materiaal	: Neopreen/poyester
Max. laptop formaat	: 13,3 inch
Merk	: Samsonite
Buitenmaat	: 33x24x2,5 cm
Notebook compartiment	: 32x23 cm



Samsonite

Type nr.	Nr. fabrikant	Kleur
SA1202	U24 09 005	Zwart
SA1214	U24 11 005	Donker Blauw
SA1226	U24 04 005	Groen
SA1238	U24 21 005	Licht Blauw
SA1250	U24 00 005	Rood
SA1262	U24 06 005	Geel

LAPTOP SLEEVE 14,1"

Technische specificaties

Materiaal	: Neopreen/poyester
Max. laptop formaat	: 14,1 inch
Merk	: Samsonite
Buitenmaat	: 34x27,5x2,5 cm
Notebook compartiment	: 34x25 cm



Samsonite

Type nr.	Nr. fabrikant	Kleur
SA1203	U24 09 006	Zwart
SA1215	U24 11 006	Donker Blauw
SA1251	U24 00 006	Rood
SA1263	U24 06 006	Geel

LAPTOP SLEEVE 15,6"

Technische specificaties

Materiaal	: Neopreen/poyester
Max. laptop formaat	: 15,6
Merk	: Samsonite
Buitenmaat	: 38,5x29x2,5 cm
Notebook compartiment	: 37x27 cm



Samsonite

Type nr.	Nr. fabrikant	Kleur
SA1204	U24 09 007	Zwart
SA1216	U24 11 007	Donker Blauw
SA1228	U24 04 007	Groen
SA1240	U24 21 007	Licht Blauw
SA1252	U24 00 007	Rood
SA1264	U24 06 007	Geel

LAPTOP SLEEVE 17,3"

Technische specificaties

Materiaal	: Neopreen/poyester
Max. laptop formaat	: 17,3 inch
Merk	: Samsonite
Buitenmaat	: 42,5x32,5x2,5 cm
Notebook compartiment	: 42x28 cm



Type nr.	Nr. fabrikant	Kleur
SA1205	U24 09 008	Zwart
SA1217	U24 11 008	Donker Blauw
SA1253	U24 00 008	Rood

LAPTOP SLEEVE 18,4"

Technische specificaties

Materiaal	: Neopreen/poyester
Max. laptop formaat	: 18,4 inch
Merk	: Samsonite
Buitenmaat	: 47x33,5x2,5 cm
Notebook compartiment	: 44x30 cm



Type nr.	Nr. fabrikant	Kleur
SA1206	U24 09 009	Zwart
SA1218	U24 11 009	Donker Blauw
SA1230	U24 04 009	Groen
SA1254	U24 00 009	Rood
SA1266	U24 06 009	Geel

LAPTOP SHUTTLE IPAD 9,7"

Technische specificaties

Materiaal	: Neopreen/poyester
Max. laptop formaat	: 9,7 inch
Merk	: Samsonite
Buitenmaat	: 26x19,5x2,5 cm
Notebook compartiment	: 24,5x19x1,5 cm



Type nr.	Nr. fabrikant	Kleur
SA1207	U24 09 010	Zwart
SA1219	U24 11 010	Donker Blauw
SA1255	U24 00 010	Rood
SA1267	U24 06 010	Geel

LAPTOP SHUTTLE NETBOOK 10,2"

Technische specificaties

Materiaal	: Neopreen/poyester
Max. laptop formaat	: 10,2 inch
Merk	: Samsonite
Buitenmaat	: 28x20x2,5 cm
Notebook compartiment	: 26,5x19 cm



Type nr.	Nr. fabrikant	Kleur
SA1208	U24 09 011	Zwart
SA1220	U24 11 011	Donker Blauw
SA1256	U24 00 011	Rood
SA1268	U24 06 011	Geel

LAPTOP SHUTTLE LAPTOP 15,6"

Technische specificaties

Materiaal	: Neopreen/poyester
Max. laptop formaat	: 15,6 inch
Merk	: Samsonite
Buitenmaat	: 39x29x2,5 cm
Notebook compartiment	: 37x27 cm



Samsonite

Type nr.	Nr. fabrikant	Kleur
SA1209	U24 09 012	Zwart
SA1221	U24 11 012	Donker Blauw
SA1257	U24 00 012	Rood
SA1269	U24 06 012	Geel

MINI HDD SLEEVE 2,5"

Technische specificaties

Materiaal	: Neopreen/poyester
Max. HDD formaat	: 2,5 inch
Merk	: Samsonite
Buitenmaat	: 14,5x10x3 cm
Notebook compartiment	: 14x10 cm



Samsonite

Type nr.	Nr. fabrikant	Kleur
SA1198	U24 09 001	Zwart

AIRGLOW

AIRGLOW

De Airglow Sleeves met superzachte voering zijn ideaal om een tablet-pc, notebook of laptop in op te bergen. Met buitenzakken voor kleinere spullen zoals sleutels, koptelefoon, geheugensticks en laders.

- * Neopreen aan de buitenkant biedt bescherming tegen stof en krassen
- * Superzacht aanvoelende binnenkant beschermt uw product tegen krassen
- * Buitenzakken voor het opbergen van kleinere kostbare zaken

AIRGLOW IPAD SLEEVE 9,7"

Technische specificaties

Materiaal	: Neopreen/polyester
Max. laptop formaat	: 9,7 inch
Merk	: Samsonite
Buitenmaat	: 21 x 26,5 x 4 cm
Notebook compartiment	: 19 x 24,5 x 3 cm



Samsonite

Type nr.	Nr. fabrikant	Kleur
SA1126	U37 09 001	Zwart/Blauw
SA1132	U37 39 001	Zwart/Rood
SA1138	U37 29 001	Zwart/Roze
SA1144	U37 19 001	Zwart/Groen

AIRGLOW TABLET SLEEVE 7"

Technische specificaties

Materiaal	: Neopreen/polyester
Max. laptop formaat	: 7 inch
Merk	: Samsonite
Buitenmaat	: 21,5 x 14,5 x 4,5 cm
Notebook compartiment	: 19 x 13 x 1,4 cm



Samsonite

Type nr.	Nr. fabrikant	Kleur
SA1129	U37 09 004	Zwart/Blauw
SA1135	U37 39 004	Zwart/Rood
SA1141	U37 29 004	Zwart/Roze
SA1147	U37 19 004	Zwart/Groen

AIRGLOW LAPTOP SLEEVE 10,2"

Technische specificaties

Materiaal	: Neopreen/polyester
Max. laptop formaat	: 10,2 inch
Merk	: Samsonite
Buitenmaat	: 28,5 x 21 x 4,5 cm
Notebook compartiment	: 26,5 x 19 x 3 cm



Samsonite

Type nr.	Nr. fabrikant	Kleur
SA1127	U37 09 002	Zwart/Blauw
SA1133	U37 39 002	Zwart/Rood
SA1139	U37 29 002	Zwart/Roze
SA1145	U37 19 002	Zwart/Groen

AIRGLOW LAPTOP SLEEVE 13,3"

Technische specificaties

Materiaal	: Neopreen/polyester
Max. laptop formaat	: 13,3 inch
Merk	: Samsonite
Buitenmaat	: 33,5 x 25 x 5 cm
Notebook compartiment	: 32 x 23 x 3,5 cm



Samsonite

Type nr.	Nr. fabrikant	Kleur
SA1130	U37 09 005	Zwart/Blauw
SA1136	U37 39 005	Zwart/Rood
SA1142	U37 29 005	Zwart/Roze
SA1148	U37 19 005	Zwart/Groen

AIRGLOW LAPTOP SLEEVE 14,1"

Technische specificaties

Materiaal	: Neopreen/polyester
Max. laptop formaat	: 14,1 inch
Merk	: Samsonite
Buitenmaat	: 40 x 28 x 5,5 cm
Notebook compartiment	: 34 x 25 x 3,5 cm



Samsonite

Type nr.	Nr. fabrikant	Kleur
SA1131	U37 09 006	Zwart/blauw
SA1137	U37 39 006	Zwart/Rood
SA1143	U37 29 006	Zwart/Roze
SA1149	U37 19 006	Zwart/Groen

AIRGLOW LAPTOP SLEEVE 15,6"

Technische specificaties

Materiaal	: Neopreen/polyester
Max. laptop formaat	: 15,6 inch
Merk	: Samsonite
Buitenmaat	: 40 x 30,5 x 5 cm
Notebook compartiment	: 37 x 27 x 4 cm



Samsonite

Type nr.	Nr. fabrikant	Kleur
SA1128	U37 09 003	Zwart/Blauw
SA1134	U37 39 003	Zwart/Rood
SA1140	U37 29 003	Zwart/Roze
SA1146	U37 19 003	Zwart/Groen

SAHORA REGENERATION

SAHORA REGENERATION

De Sahara regeneration is een lijn van producten voor mensen die houden van het leven en die van elke minuut willen genieten door de wereld te verkennen. Alle producten zijn vervaardigd uit 600 x 450 denier polyester, gebaseerd op de advanced hybrid technology. Een fantastische innovatie die de lichtheid en flexibiliteit van soepele koffers combineert met de stevigheid van hardschalige koffers.

- * Zeer lichtgewicht en sterk
- * Koffer opent gedeeltelijk of 180 graden
- * Ritsen zijn in een hoek geplaatst voor een eenvoudiger grip

SAHORA REGENERATION LAPTOP BACKPACK M 15.6"

Technische specificaties

Materiaal	: 100% Polyester
Kleur	: Grafiet
Buitenmaat	: 34 x 43 x 18 cm
Laptop compartiment	: 27 x 34 x 4 cm



Samsonite

Type nr.	Nr. fabrikant	Type
SAM460	U20 28 015	Sahora Laptop Backpack M Zwart
SAM480	U20 00 015	Sahora Laptop Backpack M Red

SAHORA REGENERATION LAPTOP BACKPACK L 16.4"

Technische specificaties

Materiaal	: 100% Polyester
Kleur	: Grafiet
Buitenmaat	: 37 x 45 x 22 cm
Laptop compartiment	: 27 x 38.5 x 4 cm



Samsonite

Type nr.	Nr. fabrikant	Type
SAM462	U20 28 016	Sahora Laptop Backpack L Zwart
SAM482	U20 00 016	Sahora Laptop Backpack L Red

SAHORA REGENERATION SPINNER TOTE 17.0"

Technische specificaties

Materiaal	: 100% Polyester
Kleur	: Grafiet
Buitenmaat	: 41 x 44,5 x 22 cm
Laptop compartiment	: 40 x 29 x 4,5 cm



Samsonite

Type nr.	Nr. fabrikant	Type
SAM464	U20 28 017	Sahora Reg. Spinner Tote 17.3" Zwart
SAM484	U20 00 017	Sahora Reg. Spinner Tote 17.3" Rood

X-BLADE BUSINESS

Een betrouwbare reisgezel voor de zakenreiziger die in stijl wil aankomen, maar toch volledig uitgerust is om zaken te doen. Uw laptop wordt beschermd door een schokabsorberend systeem. Het duurzame duo core polyester is bestand tegen de ontberingen van alle reizen.

- * Beschermingsgraad ***
- * Sleutelslot voor extra veiligheid
- * Voorzien van een smart sleeve om over het handvat van een rolkoffer te plaatsen
- * Praktische vakken om alles netjes georganiseerd te houden
- * GSM-zakje
- * Een laptopcompartiment met veerconstructie biedt extra laptop bescherming
- * Duurzaam duo core polyester is bestand tegen de ontberingen van alle reizen

X-BLADE BRIEFCASE MET 1 BINNENVAKJE 15,6"

Technische specificaties

Materiaal	: 840 denier duo core polyester
Max. laptop formaat	: 15,6 inch
Merk	: Samsonite
Buitenmaat	: 44 x 37,5 x 8,5 cm
Notebook compartiment	: 38 x 27 x 4 cm



Samsonite®

Type nr.	Nr. fabrikant	Kleur
SAM770	V71 03 101	Bruin
SAM790	V71 09 101	Zwart

X-BLADE BRIEFCASE MET 2 BINNENVAKJES 16"

Technische specificaties

Materiaal	: 840 denier duo core polyester
Max. laptop formaat	: 16 inch
Merk	: Samsonite
Buitenmaat	: 44 x 37,5 x 12,5 cm
Notebook compartiment	: 38 x 27 x 4 cm



Samsonite®

Type nr.	Nr. fabrikant	Kleur
SAM771	V71 03 102	Bruin
SAM791	V71 09 102	Zwart

X-BLADE BRIEFCASE XP MET 3 BINNENVAKJES 16"

Technische specificaties

Materiaal	: 840 denier duo core polyester
Max. laptop formaat	: 16 inch
Merk	: Samsonite
Buitenmaat	: 44 x 37,5 x 14,5 cm
Notebook compartiment	: 38 x 27 x 4 cm
Type	: Briefcase



Samsonite®

Type nr.	Nr. fabrikant	Kleur
SAM772	V71 03 103	Bruin
SAM792	V71 09 103	Zwart

X-BLADE BACKPACK 15,6"

Technische specificaties

Materiaal	: 840 denier duo core polyester
Max. laptop formaat	: 15,6 inch
Merk	: Samsonite
Buitenmaat	: 32 x 46 x 20 cm
Notebook compartiment	: 27 x 38 x 4 cm



Samsonite®

Type nr.	Nr. fabrikant	Kleur
SAM773	V71 03 105	Bruin
SAM793	V71 09 105	Zwart

X-BLADE ROLLING TOTE 17,3"

Technische specificaties

Materiaal	: 840 denier duo core polyester
Max. laptop formaat	: 17,3 inch
Merk	: Samsonite
Buitenmaat	: 49,5 x 41 x 21 cm
Notebook compartiment	: 42 x 28 x 4,5 cm
Type	: Rolling Tote

Type nr.	Nr. fabrikant	Kleur
SAM775	V71 03 117	Bruin
SAM795	V71 09 117	Zwart



PRO-DLX 3 BUSINESS

PRO-DLX 3 BUSINESS

Deze Samsonite collectie rust de hedendaagse zakenman uit met de kennis die Samsonite in 100 jaar verzameld heeft. De gehele pro-DLX3 is vervaardigd uit gepantserd nylon, en afgewerkt met stevig leer voor extra bescherming.

- * Beschermingsgraad *****
- * Een laptopcompartiment met schuimvulling ultieme laptop bescherming
- * Voorzien van een smart sleeve om over het handvat van een rolkoffer te plaatsen
- * Checkpoint-friendly
- * Sleutelhanger
- * Praktische vakken om alles netjes georganiseerd te houden
- * GSM-zakje / Compartiment voor PDA
- * Afneembare en verstelbare schouderriem voor extra comfort
- * Schokabsorberende laptop compartiment

PRO-DLX 3 OFFICE CASE 15,6"

Technische specificaties

Materiaal	: 2520 & 1682 denier nylon
Max. laptop formaat	: 15,6 inch
Merk	: Samsonite
Buitenmaat	: 42x36x11 cm
Notebook compartiment	: 37x27x4 cm

Type nr.	Nr. fabrikant	Kleur
SAM660	V84 09 009	Zwart



PRO-DLX 3 BRIEFCASE M 16"

Technische specificaties

Materiaal	: 2520 & 1682 denier nylon
Max. laptop formaat	: 16 inch
Merk	: Samsonite
Buitenmaat	: 44x33x16 cm
Notebook compartiment	: 38x27x4 cm

Type nr.	Nr. fabrikant	Kleur
SAM661	V84 09 010	Zwart



PRO-DLX 3 BRIEFCASE L EXP. 16"

Technische specificaties

Materiaal	: 2520 & 1682 denier nylon
Max. laptop formaat	: 16 inch
Merk	: Samsonite
Buitenmaat	: 44x33x21/24 cm
Notebook compartiment	: 38x27x4 cm

Type nr.	Nr. fabrikant	Kleur
SAM662	V84 09 011	Zwart



PRO-DLX 3 BACKPACK M 14,1 "

Technische specificaties

Materiaal	: 2520 & 1682 denier nylon
Max. laptop formaat	: 14,1 inch
Merk	: Samsonite
Buitenmaat	: 33,5 x 45 x 17 cm
Notebook compartiment	: 25 x 24 x 3,5 cm
Type	: Backpack



Samsonite®

Type nr.	Nr. fabrikant	Kleur
SAM663	V84 09 012	Zwart

PRO-DLX 3 BACKPACK L 15,6 "

Technische specificaties

Materiaal	: 2520 & 1682 denier nylon
Max. laptop formaat	: 15,6 inch
Merk	: Samsonite
Buitenmaat	: 37,5 x 48 x 26 cm
Notebook compartiment	: 27 x 37 x 4 cm



Samsonite®

Type nr.	Nr. fabrikant	Kleur
SAM664	V84 09 013	Zwart

PRO-DLX 3 SHOULDER BAG 12,1 "

Technische specificaties

Materiaal	: 2520 & 1682 denier nylon
Max. laptop formaat	: 12,1 inch
Merk	: Samsonite
Buitenmaat	: 27x33x13,5 cm
Notebook compartiment	: 22x30x3,5 cm



Samsonite®

Type nr.	Nr. fabrikant	Kleur
SAM665	V84 09 014	Zwart

PRO-DLX 3 MESSENGER 16 "

Technische specificaties

Materiaal	: 2520 & 1682 denier nylon
Max. laptop formaat	: 16 inch
Merk	: Samsonite
Buitenmaat	: 43x31x15 cm
Notebook compartiment	: 38x27x4 cm



Type nr.	Nr. fabrikant	Kleur
SAM666	V84 09 015	Zwart

PRO-DLX 3 TOPLOADER MET WIELEN 16,4 "

Technische specificaties

Materiaal	: 2520 & 1682 denier nylon
Max. laptop formaat	: 16,4 inch
Merk	: Samsonite
Buitenmaat	: 44 x 40,5 x 20 cm
Notebook compartiment	: 38,5 x 27 x 4 cm



Samsonite®

Type nr.	Nr. fabrikant	Kleur
SAM668	V84 09 017	Zwart

PRO-DLX 3 ROLLING TOTE 16,4"

Technische specificaties

Materiaal	: 2520 & 1682 denier nylon
Max. laptop formaat	: 16,4 inch
Merk	: Samsonite
Buitenmaat	: 43,5x40x20 cm
Notebook compartiment	: 38,5x27x4 cm



Samsonite

Type nr.	Nr. fabrikant	Kleur
SAM667	V84 09 016	Zwart

PRO-DLX 3 MOBILE OFFICE UPRIGHT 16,4"

Technische specificaties

Materiaal	: 2520 & 1682 denier nylon
Max. laptop formaat	: 16,4 inch
Merk	: Samsonite
Buitenmaat	: 45,5 x 41 x 20 cm
Notebook compartiment	: 38 x 27 x 4 cm



Samsonite

Type nr.	Nr. fabrikant	Kleur
SAM669	V84 09 001	Zwart

CUBELITE

CUBELITE

De Samsonite Cubelite serie is gemaakt van het revolutionaire Curv materiaal dat exclusief wordt gebruikt voor Samsonite. Dit lichtgewicht materiaal zorgt voor een zeer stevige behuizing tegen schokken en beschadiging. Verder bevat deze serie een chique interieur gevuld met accessoires die zorgen dat reizen comfortabeler wordt.

- * Zeer lichtgewicht
- * Gemaakt van sterk CURV materiaal
- * 10 jaar garantie
- * Verwijderbare toilet kit

CUBELITE ROLLING TOTE 16"

Technische specificaties

Materiaal	: CURV materiaal
Buitenmaat	: 45 x 41 x 20 cm
Notebook compartiment	: 38 x 27 x 4



Samsonite

Type nr.	Nr. fabrikant	Kleur
SAM600	V82 05 001	Champagne
SAM602	V82 28 001	Grafiet

WANDER 3

Stijl en comfort kenmerkt deze collectie hedendaagse rugzakken, schoudertassen en reistasen. Vervaardigd uit ribstof die bestand is tegen rekken en scheuren. Een modern design en frisse kleur zorgt dat deze collectie opvalt.

- * Beschermingsgraad ***
- * Vakken voor het opbergen van onmisbare elektronische apparatuur
- * Ergonomische schouderriem met schuimvulling voor extra comfort
- * Air mesh schuimvulling houdt de rug fris door een continue luchtstroom
- * GSM-zakje
- * Sleutelhanger

WANDER 3 BACKPACK MOSCOW

Technische specificaties

Max. laptop formaat	: 17 inch
Merk	: Samsonite
Materiaal	: Ribstof
Buitenmaat	: 34x46x28 cm
Notebook compartiment	: 28x40x4 cm



Samsonite

Type nr.	Nr. fabrikant	Kleur
SAM540	U17 09 007	Zwart
SAM545	U17 00 007	Rood
SAM560	U17 94 007	Khaki

WANDER 3 BACKPACK LAS VEGAS

Technische specificaties

Max. laptop formaat	: 15,4 inch
Merk	: Samsonite
Materiaal	: Ribstof
Buitenmaat	: 29x45x25 cm
Notebook compartiment	: 26,5x36x3,5 cm



Samsonite

Type nr.	Nr. fabrikant	Kleur
SAM541	U17 09 009	Zwart
SAM546	U17 00 009	Rood
SAM561	U17 94 009	Khaki

WANDER 3 BACKPACK HONG KONG

Technische specificaties

Max. laptop formaat	: 17 inch
Merk	: Samsonite
Materiaal	: Ribstof
Afmeting	: 34x48x28 cm
Notebook compartiment	: 28x40x4 cm



Samsonite

Type nr.	Nr. fabrikant	Kleur
SAM543	U17 09 019	Zwart
SAM548	U17 00 019	Rood
SAM563	U17 94 019	Khaki

WANDER-FULL

Een duurzame en functionele collectie. Een combinatie van comfort met een vleugje frisheid en hedendaagse stijl. Ontworpen voor een actieve levensstijl zijn deze tassen zeer handig en uiterst geschikt voor intensief en dagelijks gebruik.

- * Beschikken over ergonomische schouderriemen
- * Gemaakt van sterk materiaal

WANDER-FULL LAPTOP BACKPACK M 15.4"

Technische specificaties

Materiaal	: 100% Polyester
Buitenmaat	: 44 x 31 x 24 cm
Laptop compartiment	: 36 x 26.5 x 4 cm



Samsønite

Type nr.	Nr. fabrikant	Kleur
SAM570	V80 09 003	Zwart
SAM575	V80 00 003	Rood
SAM585	V80 11 003	Jeans blauw
SAM595	V80 05 003	Zand

WANDER-FULL LAPTOP BACKPACK L 17.3"

Technische specificaties

Materiaal	: 100% Polyester
Buitenmaat	: 50 x 32 x 28 cm
Laptop compartiment	: 42 x 28 x 4.5 cm



Samsønite

Type nr.	Nr. fabrikant	Kleur
SAM571	V80 09 004	Zwart
SAM576	V80 00 004	Rood
SAM586	V80 11 004	Jeans blauw
SAM596	V80 05 004	Zand

WANDER-FULL LAPTOP BACKPACK MET WIELEN 15.6"

Technische specificaties

Materiaal	: 100% Polyester
Buitenmaat	: 50 x 38 x 25 cm
Laptop compartiment	: 37 x 27 x 4 cm



Samsønite

Type nr.	Nr. fabrikant	Kleur
SAM572	V80 09 005	Zwart
SAM577	V80 00 005	Rood
SAM587	V80 11 005	Jeans blauw
SAM597	V80 05 005	Zand

WANDER-FULL LAPTOP MESSENGER'S BAG 15.6"

Technische specificaties

Materiaal	: 100% Polyester
Buitenmaat	: 43 x 33 x 19 cm
Laptop compartiment	: 37 x 27 x 4 cm



Samsnrite

Type nr.	Nr. fabrikant	Kleur
SAM573	V80 09 007	Zwart
SAM578	V80 00 007	Rood
SAM588	V80 11 007	Jeans blauw
SAM598	V80 05 007	Zand

EMINENT DIVERSE PRODUCTEN

CD/DVD SLEEVE

Bewaak uw cd's en dvd's in de Eminent opbergmap EM2705. Deze opbergmap biedt ruimte voor 48 cd's of dvd's. Het stevige materiaal biedt optimale bescherming, zodat u uw cd's overal mee naartoe kunt nemen.



EMINENT

Type nr.	Type
EM2706	Voor 96 CD/DVD

USB SOUNDKAART

De Eminent USB audioblaster voorziet uw computer van een aansluiting voor uw luidsprekers en microfoon. Met de USB audioblaster geniet u van revolutionaire audiokwaliteit op uw pc zonder deze te hoeven openschroeven.



Type nr.	Type
EM3751	USB soundkaart

STARTERSKIT

CAMERASURVEILLANCEKIT MET RECORDER EN 2 BINNEN/BUITEN CAMERA'S

Bewaak uw eigendommen met de Eminent EM6105 camera surveillance kit. Deze surveillance kit is alles wat u nodig heeft om uw eigendommen optimaal te bewaken. Met de twee infrarode camera's en de digitale videorecorder kunt u uw live video bekijken op uw computermonitor. Sluit de digitale videorecorder aan op het internet zodat u de beelden overal ter wereld kunt bekijken. De 500 GB digitale videorecorder slaat video op wanneer beweging wordt gedetecteerd. Gebruik tijdgestuurde opname als u beelden wilt opnemen terwijl u niet thuis bent.



- * Inclusief 2 videokabels (20 meter), muis en afstandsbediening.
- * Eenvoudige installatie.
- * 5 Jaar garantie.
- * Toegankelijke helpdesk.
- * Nederlandse handleiding.

Technische specificaties

Harde schijf grootte	: 500 Gb
Maximum aan te sluiten camera's	: 4 stuks
Compressie	: H.264
Of afstand beheerbaar via	: LAN and Internet

Type nr.	Gebruik
EM6105	Indoor/Outdoor

EMINENT

CAMERABEVEILIGINGSKIT MET RECORDER EN 4 BINNEN/BUITEN CAMERA'S

Houd u eigendommen in de gaten met de Eminent EM6115 camerabeveiligingskit. Deze beveiligingskit is alles wat u nodig heeft om optimaal toezicht te houden op uw bezittingen. Met de vier infrarood camera's en een digitale videorecorder kunt u de beelden live bekijken op het beeldscherm van uw computer. Verbind de digitale videorecorder met het internet om de beelden overal te zien waar u bent. De 500 GB digitale videorecorder slaat afbeeldingen op wanneer er beweging wordt gedetecteerd. U kunt een tijdsopname instellen als u het beeld wilt opnemen als u niet thuis bent.



Technische specificaties

Grootte harde schijf : 500 Gb
 Maximum aan te sluiten camera's : 8 stuks
 Compressie : H.264



Type nr.	Gebruik
EM6115	Indoor/Outdoor

WEBCAMS

USB WEBCAMERA MET MICROFOON

Verstuur live video.

- * Inclusief handige klem.
- * Eenvoudige installatie.
- * 5 Jaar garantie.
- * Toegankelijke helpdesk.
- * Nederlandse handleiding.

Technische specificaties

Type : Webcam met ingebouwde microfoon
 Max. resolutie : 640x480



Type nr.	Resolutie
EM1089	640x480

CAMERA'S

SURVEILLANCE CAMERA HIGH RESOLUTION

Houd uw eigendommen in de gaten met de Eminent EM6027 High Resolution Camera. De camera is voor binnen en buitengebruik. De EM6027 laat alle videobeelden zien in hoge resolutie. De camera wordt geleverd met een montagebeugel voor montage aan wand of plafond.

- * Infrarode lampjes voor 15 meter zicht in het donker.
- * Inclusief montagebeugel.
- * Waterdichte behuizing.
- * Stevige metalen behuizing.

Technische specificaties

Resolutie : 540 beeldlijnen



Type nr.	Gebruik
EM6027	Indoor/outdoor

ZOOM CAMERA 30X INDOOR

De Eminent EM6029 beveiligingscamera is een vaste hoge resolutie zoomcamera. Met deze camera kunt u uw omgeving veilig en comfortabel bekijken. De camera is perfect geschikt om deze aan te sluiten op een Eminent beveiligingsrecorder. Bij gebruik van de Eminent beveiligingsrecorder EM6005 of EM6015, kunt u zelfs in en uit te zoomen via het Internet.

- * Eenvoudig te monteren met bijgeleverd montagemateriaal.
- * Eenvoudige installatie.
- * 5 Jaar garantie.
- * Toegankelijke helpdesk.
- * Meertalige gebruikershandleiding.

Technische specificaties

Zoom functie : 30x zoom
 Gebruikt protocol : RS-485
 Resolution : 480 beeldlijnen



Type nr.	Gebruik
EM6029	Indoor

SURVEILLANCE CAMERA DUMMY

Bescherm uw zaak, winkel of huis op betaalbare wijze met de Eminent EM6050 Dummy Beveiligingscamera! Deze in het oog springende camera helpt criminaliteit te voorkomen. Dankzij het knipperende rode lampje zal iedereen de camera opmerken.

- * Eenvoudig te monteren.
- * Geen kabels nodig.

Technische specificaties

Gebruik : Indoor en outdoor.

Type nr.	Type
EM6050	Dummy camera



EMINENT

SURVEILLANCE CAMERA OUTDOOR BEHUIZING

De Eminent EM6056 behuizing is bedoeld voor uw beveiligingscamera waardoor uw camera beschermd is tegen weersinvloeden en tegen vandalisme. Het robuuste weersbestendige ontwerp van de EM6056 maakt de behuizing uitermate geschikt om buitenshuis te worden gebruikt.

- * Weers en vandaalbestendig.
- * Gratis montagemateriaal bijgeleverd.
- * Eenvoudig te bedienen.

Technische specificaties

Type nr.	Type
EM6056	Behuizing



EMINENT

INDOOR/OUTDOOR BEVEILIGINGSCAMERA ZWART

De Eminent EM6024 Binnen/Buiten Infrarood Beveiligingscamera is een stevige en weerbestendige camera voor het beveiligen van je eigendommen. De beveiligingscamera kan als uitbreiding gebruikt worden op je huidige beveiligingssysteem. De beveiligingscamera beschikt over infrarood leds waardoor tot 10 meter zicht in het donker mogelijk is.

Technische specificaties

Sensor : 1/4" CCD sensor
 Resolutie : 420 tv lijnen
 Infrarode leds : 12

Type nr.	Kleur
EM6024	Zwart



IP CAMERA'S

E-DOMOTICA E-CAM OUTDOOR

De Eminent EM6564 outdoor camera is een onderdeel van het Eminent e-Domotica systeem. Gebruik deze camera om live video beelden te bekijken van uw huis of kantoor via de e-Centre of via het e-Domotica internet portaal. Wilt u graag een oog houden op uw bezittingen? De Eminent EM6564 e-Domotica camera toont live video beelden van uw huis of kantoor. Bekijk de beelden via het internet overal en altijd. Combineer de EM6564 camera met de Eminent e-Domotica Motion Sensor voor het opzetten van een video-alarmsysteem. Wanneer er beweging wordt gedetecteerd, krijgt u een melding via uw e-Centre, zodat u onmiddellijk actie kunt ondernemen.

- * Voorzien van 18 infrarood leds voor nachtzicht
- * Bekijk live video beelden via de e-Centre of via het internet.
- * Internet camera voorzien van 18 infrarood-leds voor nachtzicht.
- * Verbind de camera bedraad of draadloos met je netwerk.

Type nr.	Type
EM6564	E-Cam outdoor



E-DOMOTICA DRAAIBARE INTERNET CAMERA

De Eminent EM6561 camera is onderdeel van de e-Domotica familie. Gebruik deze IP camera om beelden te bekijken vanuit uw huis of kantoor via uw e-Centre of via de online e-Domotica portal. De EM6561 camera kan ook zonder e-Centre gebruikt worden als een Internet camera met veel mogelijkheden!

Technische specificaties

Video	: Real-Time opname
Video compressiemethode	: MJPEG
Draadloze beveiligingsopties	: WEP, WPA en WPA2
Roteer/kantel range	: 300 graden horizontaal, 120 graden verticaal

Type nr.	Type
EM6561	E-CAM for E-domotica



ACCESSOIRES

SET VIDEO BALUNS TE GEBRUIKEN MET EM6062

Gebruik bestaande CAT5 netwerkkabels om uw bewakingscamera's op aan te sluiten. De Eminent Video over UTP staat u toe om lange kabels, tot een lengte van 200 meter te gebruiken.

- * Perfecte videokwaliteit.
- * Heel eenvoudige en betrouwbare installatie.

Technische specificaties

Benodigde UTP kabel	: CAT5
Max. lengte	: 200 meter
Maximaal aan te sluiten camera's	: 4 stuks

Type nr.	Type
EM6053	Video balun set



INFRAROOD LAMP

Wilt u 's nachts verbetering in de beeldkwaliteit van uw bewakingscamera? De Eminent EM6058 Infrarood Lamp verhoogd 's nachts het beeld van de bewakingscamera aanzienlijk. Door de sterke waterdichte behuizing van de lamp is deze geschikt om zowel binnenshuis en buitenshuis te gebruiken.

- * Waterdichte buitenbehuizing.
- * Eenvoudige installatie.
- * 5 Jaar garantie.
- * Toegankelijke helpdesk.
- * Nederlandse handleiding.

Technische specificaties

Bereik	: 30 meter
--------	------------

Type nr.	Type
EM6058	Buitenbehuizing



VOEDINGSADAPTER VOOR CAMERA

Deze Eminent stroomadapter EM6060 kan worden gebruikt om de Eminent beveiligingsproducten van stroom te voorzien. De Eminent EM6060 stroomadapter past perfect op de Eminent beveiligingscamera EM6025, de EM6027, en de EM6029. De EM6060 stroomadapter kan ook worden gebruikt voor de EM6058 infrarood-straler.

- * Zeer efficiënt.
- * Genereert weinig warmte.
- * Lichtgewicht.
- * Kleine afmeting.

Technische specificaties

Geschikt voor	: EM 6025, EM 6027, EM 6029 en EM 6060
---------------	--

Type nr.	Type
EM6060	Voedingsadapter



COAXKABEL VOOR BEVEILIGINGSCAMERA'S

Coaxkabel voor beveiligingscamera's

De EM6040 Coaxkabel van Eminent is geschikt voor het aansluiten van onder andere de EM6020 en de EM6025 beveiligingscamera's.

Technische specificaties

Connector A : BNC Male
 Connector B : BNC Male
 Lengte : 20 meter



Type nr.	Code
EM6040	EM 6040

EMINENT UTP KABEL VOOR BEVEILIGINGSCAMERA

Met de Eminent EM6062 UTP kabel, kunt u gemakkelijk uw beveiligingscamera's op een lange afstand van uw digitale videorecorder installeren. De EM6062 UTP kabel is perfect geschikt voor gebruik met de EM6053 Video Balun.

* Zeer eenvoudig te installeren.

Technische specificaties

Lengte : 50 meter
 Geschikt voor : ledere beveiligingsrecorder met BNC connector
 Perfect te gebruiken in combinatie met : EM 6053



Type nr.	Type
EM6062	UTP kabel

VIDEO EN VOEDING TRANSCEIVER/BALUN

Video en voeding transceiver/balun

Video- en voeding transceiver, voor het transporteren van video en voeding over een enkele CAT5 netwerk-kabel. Hiermee kunt u zonder coax kabel een installatie realiseren; de voordelige CAT5 kabel is eenvoudig te installeren en goedkoper in aanschaf.

* Mogelijkheid om zonder coax kabel een installatie te realiseren.



Type nr.	Type
SC1006	Video and power transceiver

BALUN

BNC naar 2p pin terminal block.

Technische specificaties

Formaat : Mini (voor de mogelijkheid om direct op de DVR backpanels te monteren)



Type nr.	type
SC1002	BNC to 2 Pin

4 KANAALS VIDEO TRANSCEIVER

4 kanaals video transceiver

- vier passieve transceivers in 1 product
- keuze uit RJ-45 of push pin terminal inputs/outputs
- SC 1030 - RS-485 data, 2 pin terminal block, SC 1032 - 4 kanaals video of 3 kanaals video + data

Technische specificaties

Connectoren : 4x BNC female naar 1x RJ-45 female + 8 pin terminal blok
 Aantal transceivers : 4 x passief



Type nr.	type
SC1030	2 pin terminal blok
SC1032	4 channel video or 3 channel video + data

1 INGANG NAAR 2 UITGANG VIDEODISTRIBUTIE VERSTERKER

- 1 Video ingang en 2 video uitgangen.
- 10 dB Videoversterking en HF compensatie.
- Scherpere en brightness regulators, ideaal voor gebruik met DVR.

Technische specificaties

Transmissiebereik : 1000 meter met RG-59 coax kabel



Type nr.	type
SC1200	Video Distribution Amplifier

4 BNC MALE NAAR 4 BNC MALE CABLE 100 CM

Kant en klare 4-draads videokabel, ideaal voor patching.

Technische specificaties

Connector A : 4 BNC Male
Connector B : 4 BNC Male



Type nr.	Code
SC1250	SC 1250

1 INPUT NAAR 8 OUTPUT VIDEO DISTRIBUTOR

Dupliceert één videosignaal eenvoudig naar acht uitgangen.

Technische specificaties

Kleur : Zwart



Type nr.	type video distributor
SC1268	1 Input to 8 Output

VIDEO, VOEDING EN DATA TRANSCEIVER/BALUN

Video, voeding en data transceiver/balun

Met deze adapter kunnen video, voeding en datasignalen eenvoudig over een standaard CAT5 kabel getransporteerd worden. Werkt met zowel 12V als 24V DC en is ideaal voor remote PTZ installaties.

* Werkt met zowel 12 V als 24V DC en is ideaal voor remote PTZ installaties.

Technische specificaties

Connectoren : BNC male met DC plug en 2 pins pigtail naar een RJ-45 connector
Toepasbaar voor : Transport van video, supply en data signalen over CAT5



Type nr.	type
SC1004	Video, Power, data VT

VIDEO, VOEDING EN DATA TRANSCEIVER/BALUN

Voor het transporteren van video en voeding over een enkele CAT5 netwerkkabel. De transceiver is uitgerust met een 6 pins klemmenstrook en wordt snel en eenvoudig aangesloten. De voedingsaders kunnen met één, twee of drie paren aangesloten worden, afhankelijk van stroomverbruik en kabellengte.

Technische specificaties

Aansluiting voedingsaders : Via een, twee of drie-paren



Type nr.	type
SC1008	Data VT set prof

ONTDEK E-DOMOTICA VAN EMINENT

3-in-1

Er is nu één systeem waarmee u veiligheid, comfort én energiebesparing voor uw huis of kantoor regelt. Controleren of het licht uit is, beelden van de bewakingscamera bekijken, het energieverbruik controleren. Geen gedoe met verschillende apparaten. Met e-Domotica van Eminent is alles op elkaar afgestemd. Zodat het werkt.

Controle uit en thuis

e-Domotica is altijd en overal eenvoudig te bedienen met ieder type smartphone of tablet buiten de deur en met het bijgeleverde touchscreen thuis. Waar u ook bent, u bent 'in control'. Hiervoor maakt u gebruik van de diensten van het Eminent e-Domotica online portal*.

Draadloos flexibel

U hoeft geen gaten in de muur te maken of kabels aan te leggen, want e-Domotica heeft een beveiligde draadloze verbinding met alle randapparatuur. De draadloze verbinding werkt met het open standaard protocol Z-Wave. Hierdoor kunt u ook apparaten van andere aanbieders gebruiken. Zo maakt u met e-Domotica goede keuzes voor nu én de toekomst.

Nederlandse kwaliteit

De basis van het e-Domotica-systeem is ontwikkeld en gefabriceerd in Nederland. Wij zijn zo overtuigd van de kwaliteit dat wij u maar liefst 5 jaar garantie bieden. Ook de handleiding en klantenservice zijn Nederlandstalig.

* aan het gebruik van de diensten in de Eminent e-Domotica online portal zijn kosten verbonden.



Overal uw huis onder controle
VEILIGHEID • COMFORT • ENERGIEBESPARING



HET MODERNSTE DRAADLOOS ALARMSYSTEEM

Alarm: direct actie

Tijdens een inbraak is er geen seconde tijd te verliezen. Daarom komt e-Domotica meteen in actie.

Bij alarm:

- krijgt u bericht per telefoon, sms of e-mail;
- kunt u zelf kiezen welke contactpersonen worden gebeld;
- zijn live beelden via uw smartphone of tablet te zien;
- neemt de bewakingscamera-beelden op; handig als bewijsmateriaal voor politie of verzekeringsmaatschappij.

Kijk live mee met uw bewakingscamera

Waar u ook bent, de e-Domotica bewakingscamera houdt altijd een oogje in het zeil. De camera en bewegingsmelder zijn draadloos verbonden met internet. Videobeelden zijn overal live te volgen met uw smartphone of tablet.



Alarmsysteem

COMFORT: LAAT E-DOMOTICA HET WERK DOEN

Sfeerverlichting in een handomdraai

Wilt u sfeerverlichting voor bezoek of juist veel licht om te lezen? Met één tik op het e-Centre is het geregeld.

Tegelijkertijd springen de lampen aan of dimmen deze - dat is het comfort van e-Domotica!

Met één druk op de knop alles uit

Gaat u 's avonds slapen, schakel dan comfortabel met één klik alle verlichting in één keer uit. Het is niet meer nodig om alle schakelaars in huis één voor één uit te schakelen.

In de avond automatisch de lampen aan? Maak daarvoor gebruik van de huidige tijdschakelaarfunctie. Deze is per dag instelbaar.

Lampen aan bij beweging

Zou het niet fijn zijn als de lampen op de gang in het donker automatisch aan gaan bij beweging? Dat noemen wij comfort. Wedden dat u hier heel snel aan gewend bent!

Creëer uw eigen scenario's voor veiligheid en verlichting

Wie doet het licht aan als 's nachts de rookmelder af gaat? Dit kan middels één van de vele veiligheidsmogelijkheden van het e-Domotica systeem. Doordat het e-Centre automatisch de geselecteerde lampen inschakelt als de rookmelder af gaat, kunt u de directe dreiging beter inschatten en adequaat reageren - dat is de veiligheid van e-Domotica.



Camera beveiliging



Apparatuur aan/uit

ENERGIE BESPAREN IN 1 KLIK

Geen onnodig energieverbruik

Laat u wel eens per ongeluk het licht aan? Met e-Domotica zet u alle aangesloten apparaten in uw huis in één keer uit. Waar u ook bent. Zo voorkomt u onnodig energieverbruik.

- controleer met uw smartphone of tablet of uw lampen en apparatuur uit of aan staan;
- bedien iedere lamp/apparaat apart of allemaal in één keer.

Stop sluipverbruik

Televisies, computers en audioapparatuur hebben tegenwoordig een stand-by mogelijkheid. Ze staan uit, maar gebruiken dan toch nog elektriciteit. Dit wordt sluipverbruik genoemd. De besparing met e-Domotica kan ongeveer 10% zijn van het totaalverbruik, wat bij een gemiddeld verbruik neerkomt op een besparing van ongeveer €15 per maand. Diverse internationale tests hebben laten zien dat een besparing van 10% op het elektriciteitsverbruik goed te realiseren is.

De applicatiesoftware is een eigen ontwikkeling (binnen de TKH Group) en krijgt zeer regelmatig nieuwe software releases waarmee het gebruik van e-Domotica nog gemakkelijker wordt en het systeem steeds meer mogelijkheden biedt. Deze software upgrades zijn gratis voor de gebruikers van Eminent e-Domotica.

Wilt u meer weten over e-Domotica en haar laatste ontwikkelingen? Ga dan naar www.e-domotica.com.



FUNCTIES, ONLINE DIENSTEN EN KOSTEN

Eminent e-Domotica biedt vele functies op het gebied van veiligheid, comfort en energiebesparing. Een zeer groot deel van de functies verlopen via het e-Centre in de woning. Een aantal functies verlopen via het online e-Domotica portal. De online diensten brengen kosten met zich mee. Deze kosten variëren per type pakket dat u aanschaft.

GRATIS FUNCTIES VIA HET E-CENTRE IN UW WONING

Veiligheid

- Alarmsysteem met deur/raamcontacten en bewegingsmelders
- Alarmmelding via de sirene bij een inbraakalarm of rookalarm
- Inschakeling van lampen bij het af gaan van een alarm
- Bekijken van camerabeelden in de woning

Comfort

- Aan en uit schakelen van verlichting, apparatuur en scenario's
- Automatisch aan en uit schakelen van lampen en apparatuur op basis van tijdprogramma's, na het registreren van beweging en bij het openen van een deur of raam
- Bediening in de woning via smartphone, tablet of het e-Centre
- Bekijken van camerabeelden via smartphone of tablet

Energiebesparing

- Bekijken van het elektriciteitsverbruik op het e-Centre
- Het verminderen van het elektriciteitsverbruik door het uitschakelen van apparatuur met één druk op de knop, het gebruik van de tijdschakelfunctie en door lampen alleen bij beweging in te schakelen.

DIENSTEN VIA DE E-DOMOTICA ONLINE PORTAL

Eminent e-Domotica levert u interessante diensten via de unieke Eminent e-Domotica portal. U maakt verbinding met de portal via een beveiligde verbinding. Onze diensten via de online portal zijn:

Veiligheid

- Ontvang bij een alarm direct een telefoontje, sms of e-mail via de volledig geautomatiseerde meldkamer
- Bepaal zelf de contactpersonen die een melding ontvangen bij een alarm
- De opnames van één beveiligingscamera worden beveiligd online opgeslagen
- Opgeslagen video-opnames zijn overal ter wereld te bekijken en te downloaden
- Bekijk live camerabeelden overal ter wereld
- Schakel uw alarm op afstand in en uit
- Ontvang een melding zodra er geen contact meer is tussen de meldkamer en uw geactiveerde alarmsysteem
- Ontvang direct een melding als het rookalarm af gaat

Comfort

- Schakel/controleer verlichting en apparatuur en bekijk of ramen of deuren open staan via smartphone of ander mobiel apparaat dat verbonden is met internet

Energie

Uw Energy Reader of Energy Plug toont:

- het energieverbruik per kwartier/uur/dag/week/jaar
- Exporteer de data voor latere verwerking.

Software updates

- Gratis updates van de software op het e-Centre en van de online portal

e-Domotica App

Tevens is er de e-Domotica app waarmee u nog eenvoudiger toegang krijgt tot uw eigen domoticasysteem.



EM6505 E-CENTRE 2 CONTROL PANEL VOOR E-DOMOTICA

Het e-Domotica control panel van Eminent is het brein van uw huisautomatisering op basis van Z-Wave. Voor het eenvoudig instellen en bedienen van het alarm, de videobewaking, verlichting en apparatuur. Lampen aan of uit schakelen of dimmen via één tik op het scherm. Wilt u sfeerverlichting voor bezoek of juist veel licht om te lezen? Met één tik op het e-Centre is het geregeld. Tegelijkertijd springen de lampen aan of dimmen ze - dat is de luxe van e-Domotica.

Toets de 4-cijferige code om het alarm aan te zetten.

Via het e-Centre control panel zet u het alarm aan wanneer u van huis gaat. Zo beveiligt u uw woning tegen inbraak tijdens uw afwezigheid.

Raak het scherm aan om live camerabeelden te bekijken.

Wie staat er voor de deur? Bekijk live beelden op het control panel voor het antwoord op deze vraag.

Met e-Domotica houdt u heel eenvoudig een oogje in het zeil.

Per ongeluk op een verkeerde knop gedrukt?

Dan is er gelukkig niets aan de hand. Via het e-Centre control panel kunt u onmogelijk instellingen wissen of apparaten ontregelen. Wij raden u zelfs aan om alle knoppen uit te proberen, zodat u snel weet hoe e-Domotica werkt.

Gebruik deze basismodule in combinatie met e-Domotica producten van Eminent.

- * Scherm: 7 inch TFT, kleur, resistive
- * Resolutie: 800x480 pixels
- * Gebruikersinput: Touchscreen
- * Protocol: Z-Wave wireless 868.42MHz
- * Interface: USB 2.0
- * Bedraad netwerk: 10/100Mbps (IEEE 802.3)
- * Draadloos netwerk: 150Mbps WiFi (IEEE 802.11 B/G/N)
- * Montage: geschikt voor wandmontage en bureaugebruik



Type nr.

EM6505

EM6511 E-DOMOTICA AFSTANDSBEDIENING

Schakel eenvoudig uw lampen, TV, stereo en andere apparaten aan en uit.

Geniet van het gemak om verlichting te schakelen terwijl u op de bank zit. Eenvoudig uw verlichting besturen dwars door wanden en plafonds heen. U kunt aan elke knop een scenario toekennen, dus met één druk op de knop kunt u meerdere apparaten aan en uit schakelen.

De EM6511 Afstandsbediening heeft 6 knoppen. Vier knoppen zijn altijd zichtbaar en de 2 andere knoppen, voor minder vaak gebruik, zijn verborgen onder een schuifklep.

U hoeft nooit meer de batterijen te vervangen. Sluit eenvoudig de afstandsbediening aan op de USB-poort van uw computer of USB-oplader.

- * Luid 85 dB alarm.
- * Batterij: oplaadbare lithium batterij
- * Draadloze overdracht: via RF signaal
- * Aantal knoppen: 6 programmeerbare knoppen en 2 inleerknoppen
- * Knoppen naar wens te configureren: ja



Type nr.

EM6511

EM6514 E-DOMOTICA WANDSCHAKELAAR SENSOR

Installeer de EM 6514 Inbouwsensor achter een bestaande inbouwschakelaar.

Tot nu toe was het alleen mogelijk om plafondverlichting of muurverlichting met een wandschakelaar te bedienen. Vanaf nu kunt u alle apparaten naar keuze in de (woon)kamer bedienen. Bepaal zelf welke lampen en apparaten in- of uitgeschakeld moeten worden in een scène op het e-Domotica e-Centre. Vervolgens kunt u uw bestaande wandschakelaar gebruiken om deze scène uit te voeren. Geniet van een volledig geautomatiseerd huis.

- * Protocol: Z-Wave wireless 868.42MHz
- * Voedingsspanning: 230V, 50Hz
- * Afmetingen: 40x37x17mm
- * Energieverbruik: 0.3 watt
- * Voor gebruik binnenshuis: ja
- * Ja, repeaterfunctie voor groter draadloos bereik
- * Schakeldetector: 2-draads



Type nr.

EM6514

EM6556 E-DOMOTICA MINI SCHAKELAAR

Schakel plafondlampen en wandcontactdozen aan en uit met de e-Domotica Mini Inbouwschakelaar. Monteer de EM6556 in een wandlichtpunt, centraaldoos of lampvoet/rozet en schakel hiermee gemakkelijk lampen aan en uit. Gebruik het e-Domotica e-Centre om de apparaten te bedienen. Geniet van het comfort van een volledig geautomatiseerde woning.

- * Protocol: Z-Wave wireless 868.42MHz
- * Voedingsspanning: 230V/50Hz
- * Afmetingen: 39x40x21mm
- * Maximale belasting: 1000W voor gloeilampen of 320W voor TL-verlichting
- * Energieverbruik: 0.5 watt
- * Voor gebruik binnenshuis



Type nr.

EM6556

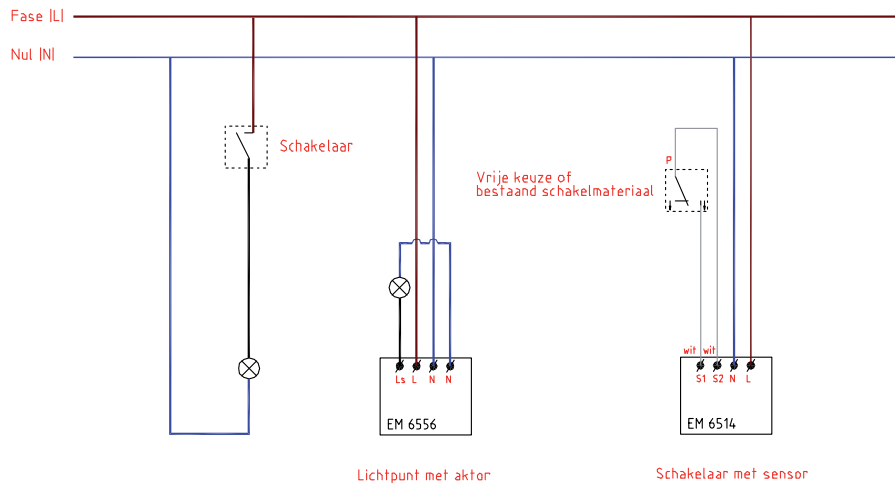

EM6557 E-DOMOTICA MINI SCHAKELAAR VOOR WISSELSCHAKELINGEN

Zet uw lampen aan en uit met behulp van de EM6557 e-Domotica Mini Schakelaar voor Wisselschakelingen. Dankzij zijn kleine formaat past de mini schakelaar in vrijwel elke centraaldoos of lampvoet/rozet. De mini schakelaar is inzetbaar in verschillende situaties, bijvoorbeeld in een slaapkamer of bij een trap. De mini schakelaar geeft u de mogelijkheid om de plafondlampen aan en uit te zetten in verschillende situaties: Lokaal, gebruik makend van één of meerdere bestaande muurschakelaars, op het e-Centre of via tablet of smartphone, thuis of onderweg.

- * Protocol: Z-Wave wireless 868.42MHz
- * Voedingsspanning: AC 100~230V/50Hz
- * Afmetingen: 39x40x21mm
- * Maximale belasting: 1000W voor gloeilampen of 320W voor TL-verlichting
- * Handmatige schakelaar: twee inputs om handmatig aan/uit te schakelen
- * Energieverbruik: 0.5 watt
- * Voor gebruik binnenshuis



Type nr.

EM6557

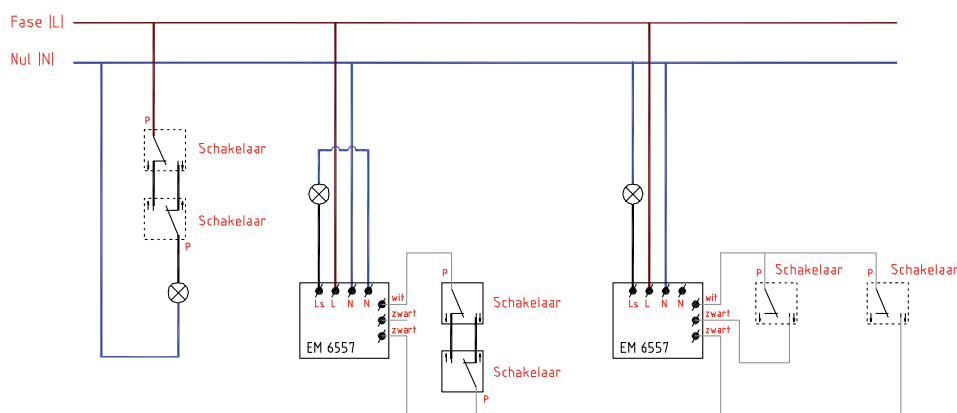

EM6550 E-DOMOTICA SCHAKELAAR (NL/BE)

Plaats de Eminent e-Domotica Opbouwschakelaar in een willekeurig stopcontact en schakel eenvoudig verlichting, TV, stereo en andere apparatuur aan en uit. Gebruik het Eminent e-Centre om alle apparaten te besturen. De e-Domotica opbouwschakelaar is een geweldige oplossing om, in combinatie met het e Centre, het energieverbruik te verminderen en om geld te besparen: met slechts één druk op de knop zet u al uw apparaten uit en stopt u het sluijverbruik.

- * Protocol: 868.42MHz
- * Voedingsspanning: 230V, 50Hz
- * Algemene belasting: maximaal 3500 watt
- * Maximale gloeilamp belasting: 1500 watt
- * TL-verlichting: Maximaal 15x40 watt
- * Repeater: Ja, repeaterfunctie voor groter bereik
- * Voor gebruik binnenshuis



Type nr.

EM6550 (NL)

EM6540 (BE/FR)

EM6520 (UK)

EM6551 E-DOMOTICA DIMMER (NL/BE/FR)

Plaats de Eminent e-Domotica Opbouwdimmer in elk willekeurig stopcontact en dim uw verlichting. Gebruik het Eminent e-Centre voor volledige controle. Geniet van de luxe manier om verlichting te dimmen terwijl u in uw luie stoel zit.

De e-Domotica Dimmer is een geweldige oplossing om uw energieverbruik te beperken en geld te besparen: druk simpelweg op de knop en schakel alle apparaten uit zonder gebruik te maken van de stand-by mode.

- * Protocol: Z-wave 868.42MHz
- * Voedingsspanning: 230V, 50Hz
- * Maximale belasting: 400 watt
- * Ondersteunt gloeilampen en halogeen lampen
- * TL-lampen worden niet ondersteund
- * repeaterfunctie met techniek voor optimaal draadloos bereik
- * Dimbereik: 0% tot 100%
- * Voor gebruik binnenshuis



Type nr.

EM6551 (NL)

EM6541 (BE/FR)

EM6521 (UK)

EM6552 E-DOMOTICA SCHAKELAAR MET ENERGIEMETING

Weten hoeveel energie de apparatuur in huis verbruikt? Gebruik de opbouwschakelaar met energiemeting om uit te zoeken hoeveel watt de meest gangbare apparaten in huis gebruiken. Monitor het stroomverbruik op het e-Centre bedieningspaneel. De e-Domotica Schakelaar is een geweldige oplossing om energieconsumptie te reduceren en geld te besparen. Deze schakelaar heeft verder dezelfde functies als de standaard opbouwschakelaar.

- * Protocol: Z-Wave wireless 868.42MHz
- * Voedingsspanning: 220V-240V, 50Hz
- * Maximale spanning: 3000 watt
- * Maximale gloeilamp belasting: 1500 watt
- * TL-verlichting: Maximaal 15x40 watt
- * Repeater: Ja, repeaterfunctie voor groter bereik
- * Voor gebruik binnenshuis



Type nr.

EM6552 (NL)

EM6542 (BE/FR)

EM6561 E-DOMOTICA DRAAIBARE INTERNET CAMERA

Gebruik deze IP-camera om beelden te bekijken van uw huis of kantoor via uw e-Centre of via de online e-Domotica portal.

Wilt u uw eigendommen in de gaten houden? De Eminent EM6561 e-Domotica Camera toont live video-beelden van uw huis of uw kantoor. U kunt de beelden via internet overal en altijd bekijken. Combineer deze Eminent camera met de e-Domotica Bewegingsmelder om een video-alarmsysteem te maken. Wanneer beweging wordt gedetecteerd, kan het e-Centre u een bericht sturen per e-mail, telefoon of sms, zodat u direct actie kunt ondernemen.

- * Te gebruiken in combinatie met het e-Domotica e-Centre of als stand-alone camera
- * Voldoet aan draadloos 802.11b/g/n standaarden met WEP, WPA, en WPA2 encryptie
- * Draadloze verbinding: tot aan 150 Mbps
- * WLAN interface: Externedemontabele antenne
- * Video: Real-Time Recording
- * Roterend
- * Ingebouwde speaker en microfoon
- * Ondersteunde videoresolutie: 640x480 (VGA) en 320x240 (CIF)
- * Inclusief montagemateriaal
- * Draadloze beveiliging: WEP, WPA en WPA2
- * Nachtzicht: 11 infrarood LEDs, 5 meter bereik
- * Videocompressie: MJPEG



Type nr.

EM6561

EM6564 E-DOMOTICA OUTDOOR INTERNET CAMERA

De Eminent EM6564 Outdoor Internet Camera zorgt ervoor dat u uw huis of kantoor dag en nacht van buitenaf in de gaten kunt houden. De Eminent Outdoor Internet Camera is te gebruiken in combinatie met e-Domotica.

Houd uw huis in de gaten via e-Domotica

De Eminent EM6564 Outdoor Internet Camera is de ideale aanvulling op uw e-Domotica systeem. Bekijk live videobeelden via het e-Centre of via de e-Domotica portal. Op die manier houdt u uw huis of kantoor in de gaten waar en wanneer u maar wilt. Combineer de IP-camera met de e-Domotica bewegingssensor voor het opzetten van een video-alarmsysteem. Wanneer er beweging wordt gedetecteerd, krijgt u een melding per e-mail of telefoon, zodat u onmiddellijk actie kunt ondernemen.

- * Beeldsensor: 1/4 " kleur CMOS
- * Schermresolutie: 640x480 (VGA) en 320x240 (CIF)
- * Minimale belichting: 0.5 Lux
- * Kijkhoek: 67 graden
- * Beeldcompressie: MJPEG
- * Frame rate: 15 fps (VGA), 30 fps (QVGA)
- * LAN Interface: Ethernet RJ-45, 10/100 Base-T auto-sense
- * WLAN Interface: IEEE 802.11B/G
- * WLAN Security: WEP,WPA en WPA2 encryption
- * Antenne: externe, demontabele antenne
- * Infrarood licht: 18 IR LEDs
- * Filter: Infrarood filter (IRCUT)
- * Nachtzicht: 10 meter bereik
- * Voeding: DC 5V/2A
- * Energieverbruik: 5W (max)
- * Video: Real-Time Recording
- * Weersbestendig: voor binnen- en buitengebruik (IP66)



Type nr.

EM6564

EM6570 E-DOMOTICA DEURSENSOR

Gebruik dit magnetisch contact om deuren en ramen te monitoren. De deurcontactsensor communiceert draadloos met het e-Centre via het Z-Wave protocol. Creëer een eigen alarmsysteem samen met het e-Domotica e-Centre.

Houd toezicht op deuren, ramen, juwelendoosjes of op alles dat open en dicht kan. De EM6570 e-Domotica Deursensor is een beschermend apparaat dat een alarm activeert wanneer een deur of raam wordt opengezet of dicht gedaan. Voel u veilig in de wetenschap dat uw bezittingen beschermd zijn. Verbind de EM6570 Deursensor met het e-Centre zodat u de controle heeft! Het e-Centre kan u zelfs bellen, een e-mail of sms sturen wanneer het alarm wordt geactiveerd.

- * Protocol: Z-Wave draadloos 868.42Mhz
- * Voeding: 3x AAA 1,5V batterijen
- * Inclusief batterij
- * Verwachte levensduur batterijen: 1 jaar (bij normaal gebruik)
- * Type sensor: Magnetisch
- * Voor gebruik binnenshuis



EMINENT
e-DOMOTICA



Type nr.
EM6570

EM6575 E-DOMOTICA SIRENE VOOR BINNEN

De Eminent EM6575 Sirene waarschuwt iedereen in het pand door middel van een luid geluidssignaal en lichtflits bij een alarmmelding.

Wanneer het e-Centre een alarmmelding krijgt, gaat de sirene aan. De EM6575 geeft een luid geluidsalarm en een knipperend waarschuwingssignaal, zodat iedereen in het gebouw onmiddellijk weet dat er een alarm is afgegaan. U kunt er voor kiezen om het alarm te activeren door middel van een inbraak- of rookalarm of een combinatie van beide alarmen. De EM6575 Sirene heeft een verstelbare jumper zodat u kunt kiezen tussen een 90db en een 100db geluidsniveau.

- * Protocol: Z-Wave draadloos 868.4Mhz
- * Voor gebruik binnenshuis
- * Zichtbaar alarm: Ja, rood stroboscoop licht
- * Geluidsniveau: 90 en 100db instelbaar
- * Sloopalarm: Ja
- * Stroomadapter: 6V, 600mA (optioneel)
- * Voeding: 4x 1,5V batterijen LR14/C (niet bijgesloten)
- * Waarschuwing bij lege batterij



EMINENT
e-DOMOTICA



Type nr.
EM6575

EM6581 E-DOMOTICA BEWEGINGSMELDER

Maak gebruik van de passieve infrarood sensor om uw huis en kantoor te beschermen. Dit passieve infrarood apparaat detecteert elke beweging. Verbind de EM6581 met het e-Centre en u heeft de controle. Het e-Centre kan u zelfs bellen, een e-mail of een sms sturen wanneer het alarm wordt geactiveerd. Voel u veilig in de wetenschap dat uw eigendommen worden beschermd.

De EM 6581 kan ook de verlichting aan doen bij het detecteren van beweging. De e-Domotica Bewegingsmelder is een mooie oplossing om energieconsumptie te reduceren en geld te besparen. Onnodig licht laten branden is verleden tijd.

- * Voeding: 3x AA 1,5V batterij
- * Inclusief batterijen
- * Verwachte levensduur batterijen: 1 jaar (normaal gebruik)
- * Bewegingsdetectie: passief infrarood
- * Detecteert ook huisdieren, afhankelijk van locatie en omgeving
- * Bewegingsdetectie bereik: 7 meter



EMINENT
e-DOMOTICA



Type nr.
EM6581

EM6590 E-DOMOTICA ROOKMELDER

Wist u dat rookmelders elke dag levens redden? De Eminent EM6590 Rookmelder beschermt u vroegtijdig tegen een dodelijk gevaar: vuur! Dit product is speciaal ontworpen voor gebruik met e-Domotica. Zodra de EM6590 Rookmelder rook detecteert, geeft het een luid waarschuwingssignaal. Tevens verstuurt de rookmelder een alarmmelding naar het e-Centre alarmsysteem. Het e-Centre beschermt uw huis en zal u bellen. Het e-Centre kan ook een sms en e-mail versturen wanneer er rook is gedetecteerd.

- * Protocol: Z-Wave wireless 868MHz
- * Sensor: optische rookdetectie
- * Levensduur batterij: 1 jaar
- * Batterij: 9V



EMINENT
e-DOMOTICA



Type nr.
EM6590

EM6601 E-DOMOTICA SLIMME ENERGY READER

De Slimme Energy Reader is alleen te gebruiken in combinatie met het e-Domotica systeem en meet uw stroomverbruik. De Slimme Energy Reader kan eenvoudig geïnstalleerd worden op mechanische stroommeters en digitale stroommeters. Het zendt de informatie naar het e-Centre zodat u via grafieken uw stroomverbruik per 15 minuten kunt aflezen. Het e-Centre slaat het verbruik van drie dagen op. Meer historische gegevens kunt u opvragen via de web portal van Eminent e-Domotica. Een stand-alone versie van de Slimme Energy Reader vindt u in de EM 6600.

- * Behuizing: weerbestendig
- * Opslag: 512 Kb (3 maanden data-opslag met 15 minuten interval)
- * Sensorkabellengte: 5 meter
- * Electronische meters: minimaal 15 maanden (met 15 minuten interval)
- * Mechanische meters: minimaal 15 maanden (met 15 minuten interval)
- * Ondersteunt: AEC (Advanced Energy Control framework)
- * Voeding: 2 AA 1,5V batterijen
- * Werkafstand: 15-30 meter (binnenshuis, in een normale omgeving)



Type nr.

EM6601

EM6610 E-DOMOTICA INBOUWDIMMER ENKELVOUDIG

Met de EM6610 e-Domotica Enkelvoudige Inbouwdimmer kunt u lampen schakelen en dimmen via de draadloze Z-Wave standaard met bijvoorbeeld het e-Centre. De dimmer herkent de aangesloten last automatisch, is beveiligd tegen overbelasting en kortsluiting, broemt niet en beschikt over een soft start-functie die het dimniveau van de aangesloten last zachtjes verhoogt.

- * Voedingsspanning: AC 230V
- * Draadloos protocol: Z-Wave (868.42 MHz)
- * Apparaattype: Routing slave
- * Minimale belasting: 25VA
- * Maximale belasting: 250VA
- * Bereik: tot ong. 100m buiten, tot ong. 30m binnen (afhankelijk van het gebouw)



Type nr.

EM6610

EM6615 E-DOMOTICA INBOUWSCHAKELAAR

Zet uw lampen aan en uit met gebruik van de EM6615 e-Domotica Inbouwschakelaar met Bedieningsvlak en Afdekraam. De inbouwschakelaar is een elektronische schakelaar voor ohmse lasten (gloeilampen of 230V halogeenlampen). De inbouwschakelaar is inzetbaar in verschillende situaties en maakt gebruik van het Z-Wave protocol. De inbouwschakelaar geeft u de mogelijkheid om de plafondlampen aan en uit te zetten in verschillende situaties: Lokaal, gebruik makend van het sensor bedieningsvlak, op het e-Centre, via tablet of smartphone, thuis of onderweg.

- * Elektronische Inbouwschakelaar
- * Voedingsspanning: AC 230V 50Hz
- * Schakelcapaciteit: 40 - 300W
- * Minimale belasting: 40watt
- * RF Sensor-bediensvlak
- * Kleur: Polarwit glanzend (RAL9010)
- * Beschermingstype: IP20
- * Protocol: Z-Wave (868.42 Mhz)



Type nr.

EM6615

EM6620 E-DOMOTICA UNIVERSELE SUPER DIMMERSOKKEL

Met de EM6620 e-Domotica Universele Super Dimmersokkel kunt u via het sensor bedieningsvlak, via het e-Domotica e-Centre of via smartphone, thuis of onderweg, ohmse, capacitieve of inductieve lasten schakelen en dimmen. De dimmer detecteert de aangesloten last automatisch. De ingebouwde memory-functie kan de laatste ingestelde helderheid onthouden. De dimmer is beveiligd tegen overbelasting en kortsluiting, is bromvrij, en beschikt over een soft start-functie die het dimniveau van de aangesloten last zacht verhoogt.

- * Voedingsspanning: AC 220-230V 50/60Hz
- * Nominale stroom: op 50Hz 25-420VA op 60Hz; 25-240VA
- * Resterende helderheid: permanent ingesteld
- * Maximale belasting: 25-420W
- * Sensorbedieningsvlak
- * Kleur: polarwit glanzend (RAL9010)
- * Minimale belasting van het inzetstuk: 75W voor ohmse belasting
- * Beschermingstype: IP20
- * Draadloos protocol: Z-wave (868.42 Mhz)



EMINENT
e-DOMOTICA



Type nr.

EM6620

EM6625 E-DOMOTICA SCHAKELKNOP MET AFDEKRAAM

Draadloze schakelaar op basis van Z-Wave, met bedieningsvlak en afdekraam. De mogelijke functies van de schakelknop richten zich naar de andere apparaten die in het e-Domotica systeem geïntegreerd zijn. Doordat de schakelaar draadloos is, biedt het verschillende montage mogelijkheden op verschillende soorten ondergrond bijvoorbeeld op gladde oppervlakken en glas, met bevestigingsstrip/folie direct met schroeven op muren of met schroefbevestiging op een standaard inbouwdoos.

- * Draadloos protocol: Z-Wave (868.42 MHz)
- * Kleur: polar wit glanzend (RAL9010)
- * Beschermingstype: IP20
- * Levensduur: 10 jaar met nieuwe lithium knoopcel batterij (type CR2450 N)



EMINENT
e-DOMOTICA



Type nr.

EM6625

EM6630 E-DOMOTICA JALOEZIEBESTURINGSSOKKEL

Met de EM6630 e-Domotica Jaloeziebesturingssokkel met bedieningsvlak en afdekraam heeft u de mogelijkheid om uw jaloezieën te bedienen in verschillende situaties: Lokaal, gebruik makend van het sensor bedienings vlak, op het e-Centre of via tablet of smartphone, thuis of onderweg. De sokkel beschikt over twee elektrische wederzijds vergrendelde relaiscontacten die het tegelijkertijd aansturen van beide relaisuitgangen, en dus een beschadiging van de aangesloten motoren, betrouwbaar voorkomen. Per sokkel kunt u één conventionele motor met eindstandschakelaar of meerdere motoren met geïntegreerd scheidingsrelais tot maximaal 1000 W aansturen.

- * Jaloezie/Rolluik besturingssokkel:
- * Voedingsspanning: AC 230 V, 50 Hz
- * Schakelvermogen: max. 1000 watt
- * Relaisuitgang: 2 potentiaalvrije maakcontacten, wederzijds elektrisch vergrendeld
- * Pulsduur: 2 minuten
- * Omschakeltijd bij continue bediening: min. 1 s (elektrische blokkeerinrichting door afdekking)
- * Aansluitklemmen: schroefklemmen, max. 2,5 mm² of 2 x 1,5 mm²
- * Overspanningsbeveiliging: max. 16 A
- * Nuldraad: vereist
- * RF Sensor bedieningsvlak
- * Kleur: polarwit glanzend (RAL9010)
- * Beschermingsgraad: IP20
- * Protocol: Z-Wave (868.42 MHz)



EMINENT
e-DOMOTICA



Type nr.

EM6630

SLOT VOOR NOTEBOOKS EN TFT-MONITOREN

Universeel notebookbeveiligingssysteem met 2 meter geplastificeerde staakabel. Voorzien van een 4-cijferig combinatieslot. Geschikt voor notebooks en TFT/LCD schermen voorzien van beveiligingspunt.

Technische specificaties

Type slot : Combinatieslot
 Geschikt voor : TFT/Notebook



Type nr.	Geschikt voor
OS1000	TFT/Notebook

NOTEBOOKSLOT

Universeel notebookbeveiligingssysteem met aangehechte 1,75 meter staakabel en extra ankerplaatje voor portables zonder ingebouwd beveiligingspunt. Twee sleutels inbegrepen.

* Ieder slot is uniek (inclusief 2 sleutels).

Technische specificaties

Type slot : Sleutelslot
 Geschikt voor : Laptop



Type nr.	Geschikt voor
OS1014	Notebook

BEVEILIGINGSSYSTEEM VOOR TFT MONITOREN

Deze universele beveiligingsset is o.a. geschikt voor LCD monitoren die voorzien zijn van slotgaten. Door de unieke constructie is deze set eveneens te gebruiken als slot op andere computerapparatuur d.m.v. het bijgeleverde vergrendelingsanker.

* Kan ook gebruikt worden als slot op andere pc apparatuur.

Technische specificaties

Type slot : Sleutelslot



Type nr.	Geschikt voor
OS1018	Monitor

UNIVERSEEL BEVEILIGINGSSYSTEEM

Het originele diefstalbeveiligingssysteem. Universeel, doeltreffend en bijzonder eenvoudig aan te brengen.

- Staakabel 0,90 meter.
- Hangslot 40 mm.

- * Inclusief 3 beveiligingsplaatjes.
- * Ieder slot is uniek.
- * Inclusief 2 sleuteltjes.

Technische specificaties

Type slot : Sleutelslot
 Kabel : Staal, 90 cm lang



Type nr.	Geschikt voor
OS1012	PC / monitor

MINI NETWORKSWITCH 10/100 MBPS

Deze vijfpoorts Networkswitch van Eminent stelt u in staat om snel en gemakkelijk een netwerk op te bouwen. De networkswitch is voorzien van 5 onafhankelijke 10/100 Mbps poorten, waarbij elke poort onafhankelijk in full of half speed kan werken. Wilt u snelle toegang tot uw netwerk of tot het internet bieden aan alle gebruikers? Dankzij de N-Way auto-negotiation functie levert de Network Switch optimale prestaties. De netwerk-switch kiest automatisch voor de juiste snelheid. De cross-over detectie zorgt ervoor dat iedere poort kan worden aangesloten op een andere switch of hub zonder dat u gebruik hoeft te maken van een cross-over kabel. Ideaal voor het opzetten of uitbreiden van uw netwerk.



Technische specificaties

Standaarden : IEEE 802.3 10 Base T, IEEE 802.3u, 100 Base TX
 Voeding : 9V DC, 0.6 A
 Poorten : 5x 10/100 Mbps



Type nr.	Aantal poorten
EM4405	5-poorts
EM4408	8-poorts

10/100 MBPS DESKTOP SWITCH

Maak een thuisnetwerk voor het delen van bestanden en internet met deze 10/100 Mbps Nway desktop switch.

- * Inclusief voeding.
- * LED op iedere poort voor link en activiteit.
- * Eenvoudige installatie.
- * 5 Jaar garantie.
- * Toegankelijke helpdesk.



Technische specificaties

Type : Nway Desktop Switch 10/100 Mbps
 Poorten : 5/8x 10/100 Mbps
 Detectie : Automatisch cross-over
 Protocol : CSMA/CD Auto-MDIX
 Transfer Rate : 100/200 Mbps, 802.3 10Base-T, 802.3u 100Base-TX



Type nr.	Aantal poorten
EM1030	5-poorts
EM1034	8-poorts

NETWORK SWITCH 10/100 MBPS

Maak een thuisnetwerk voor het delen van bestanden en Internet met deze 10/100 Mbps netwerk switch.

- * Inclusief voeding.
- * Eenvoudige installatie.
- * 5 Jaar garantie.
- * Toegankelijke helpdesk.
- * Nederlandse handleiding.



Technische specificaties

Type : Networkswitch
 Poorten : 5/8x 10/100 Mbps
 Detectie : Automatic cross-over



Type nr.	Aantal poorten
EM4410	5-poorts
EM4412	8-poorts

19" NETWORK SWITCH 10/100 MBPS

Maak een thuisnetwerk voor het delen van bestanden en Internet met deze 10/100 Mbps netwerkswitch.

- * Status LED voor elke poort met status van verbinding en activiteit.
- * Inclusief voeding.
- * Eenvoudige installatie.
- * 5 Jaar garantie.
- * Toegankelijke helpdesk.



Technische specificaties

Type	: Netwerk switch
Poorten	: 16/24x 10/100 Mbps
Detectie	: Automatisch cross-over



Type nr.	Aantal poorten
EM4416	16-poorts
EM4418	24-poorts

NWAY NETWORK SWITCH 10/100 MBPS

Compacte 10/100 Mbps Nway desktop switches, ideaal voor werkgroepen en klein zakelijk gebruik. Deze switches zijn voorzien van een stevige metalen behuizing voor een betere magnetische afscherming.

- * Store en forward architectuur.
- * Ondersteunt 1000 MAC adressen.
- * Voorzien van LED's voor power, collision, activity en link status.
- * Inclusief voeding.



Technische specificaties

Poorten	: RJ-45 10/100 Base-T
Bevat	: Voorzien van LED's voor power, collision, activity en link status
Afmeting	: 116x70x25 mm
Behuizing	: Metaal



Type nr.	Nr. fabrikant	Aantal poorten
KS1012	KS-SOHO-8 REV E	8-poorts

FAST ETHERNET LAYER 2 SWITCH WITH FIBER PORT

Deze compacte desktop switches zijn ideaal vanwege hun compacte design. Werkgroepen kunnen op een eenvoudige wijze aan een glasvezel netwerk gekoppeld worden.

- * Ideaal vanwege compact design.
- * Ondersteunt full-duplex flow control.
- * Indicatie LEDs voor Power (Unit), Link/ACT (Port), 100M (Port).



Technische specificaties

Aantal MAC adressen	: 1.000
IEEE Standaard	: IEEE 802.3, 10 BaseT, IEEE 802.3u 100 BaseTX, 100 Base Fx
Afmeting	: 144x100x26 mm
Filtering adressen	: Unicast/Multicast
Voeding	: 100~240V AC, 50/60 Hz



Type nr.	Nr. fabrikant	Type
KS1060	KS-105FT	4x RJ45 + 1x MM Duplex ST
KS1062	KS-105FC	4x RJ45 + 1x MM Duplex SC
KS1064	KS-105F-JM	4x RJ45 + 1x MM MTRJ
KS1065	KS-108-FC	7x RJ45 + 1x MM Duplex SC
KS1066	KS-108-FT	7x RJ45 + 1x MM Duplex ST

WEB SMART 24+2 PORTS FAST ETHERNET LAYER 2 SWITCH

De Web Smart 24-poorts switch bezit 24x 10/100 Mbps Fast Ethernet poorten & 2 Gigabit combinatiepoorten. De switch ondersteunt een poort bandbreedte controlefunctie en bevat een web-based management interface. De switch geeft poort status, statistic monitoring en controle functies aan.

- * Geen fan design.
- * Inclusief IGMP snooping functie.
- * Breed operationeel temperatuurbereik.

Technische specificaties

RJ-45 TP poorten	: 24x shielded 10/100 Mbps
Combo poorten	: 2x shielded 10/100 Mbps poorten of 1000 Mbps SFP sloten
Standaard	: IEEE 802.3 10 Base-T, IEEE 802.3u, 100 Base-TX, IEEE 802.3z 1000 Base-T, IEEE 802.3ab, IEEE 802.1Q, IEEE 802.1p
Afmeting (BxDxH)	: 295x160x43 mm
Omgevingstemperatuur	: Operationeel: -20 - +60, Opslag: -30 - +85 °C
Voeding	: 100-240V AC



Type nr.	Nr. fabrikant	type
KS3200	KFS-2621	Web smart 24+2 poorts SFP switch

16-POORT 10/100 MBPS LAYER 2 FAST ETHERNET SWITCH

Deze 16-poorts 10/100 Mbps werkgroep switch ondersteunt zowel half-duplex als full-duplex verbindingen. Tevens maakt elke netwerkpoort gebruik van auto MDI/MDI-X detectie en auto negotiation, dit maakt deze switch erg flexibel terwijl er toch optimaal gebruik gemaakt wordt van het netwerk. Doordat deze switch gebruik maakt van store-and-forward technologie wordt er alleen data doorgestuurd als de ontvanger ook werkelijk te bereiken is.

- * Ondersteunt half, als ook full duplex mode.
- * Gebruikt Auto MDI/MDI-X detection en auto negotiation voor extra flexibiliteit.
- * Indicatie LEDs voor Power (Unit), Link/ACT (Port), 100M (Port).

Technische specificaties

Poorten	: 16x 10/100 Mbps poorten, RJ-45
Aantal MAC adressen	: 8.000
IEEE standaard	: 802.3 10BaseT, 802.3u 100BaseTX
Maatgeving	: 440x140x44 mm
Bevestiging	: 19" Rack, 1 HE
Voeding	: 100~240V AC, 50/60 Hz



Type nr.	Nr. fabrikant	Aantal poorten
KS1020	KS-116/D	16-poorts

24-POORT 10/100 MBPS LAYER 2 FAST ETHERNET SWITCH

Switch voorzien van 24 10/100 Base T poorten. Iedere poort is auto-negotiation en voorzien van MDI/MDI-X detectie. De switch kan zowel als desktop als 19" model gebruikt worden.

- * Ondersteunt half- en full duplex mode.
- * Gebruikt Auto MDI/MDI-X detection en auto negotiation voor extra flexibiliteit.
- * Indicatie LEDs voor Power (Unit), Link/ACT (Port), 100M (Port).

Technische specificaties

Poorten	: 24x RJ-45 STP
Aantal MAC adressen	: 8.000
IEEE Standaard	: IEEE 802.3 10 BaseT, IEEE 802.3u 100Base-TX
Maatgeving	: 440x140x44 mm
Bevestiging	: 19" Rack 1 HE of Desktop
Voeding	: 100~240V AC, 50/60 Hz



Type nr.	Nr. fabrikant	Aantal poorten
KS1030	KS-124/E	24-poorts

MANAGED 24 POORT MOD. LAYER 2 FAST ETHERNET SWITCH MET 2 MOD. GIGABIT SLOTS

De KS-2600 is een modular/managed switch met zeer veel geavanceerde netwerkfuncties zoals: VLAN, trunking, spanning tree, mirror port, IP, multicast, rate limit en port configuration. De switch kan uitgerust worden met maximaal drie 8-poorts Fast Ethernet modules en 2 1-poorts Gigabit ethernet modules. Deze zijn apart verkrijgbaar.

- * Flexibel modulair design.
- * Ondersteunt port trunking en mirroring functionaliteit.
- * SNMP, telnet, Web, console management support.



Technische specificaties

Mac adressen	: 12.000
Beveiliging	: Static MAC filter-in, filter-out, limit settings
Voeding	: 100-240V AC 50-60 Hz
Afmeting	: 550x254x44 mm
Management	: SNMP en Trap, Web, Telnet, Console interfaces



Type nr.	Nr. fabrikant	Aantal poorten
KS2010	KS-2601	24-poorts

8-PORT FAST ETHERNET LAYER 2 MODULE FOR 3+2 SLOT MODULAR SWITCH

Te gebruiken in de 3+2 slot modulaire switch. Dankzij de verschillende modellen, kan een enkele switch een ruim aantal verschillende connectoren bieden.

Technische specificaties

Aantal aansluitingen	: 8-poorts
----------------------	------------



Type nr.	Nr. fabrikant	Netwerkpoorten
KS2011	KS-2601-8T	Shielded RJ45 (10/100 Mbps)
KS2012	KS-2601-8MT	Multimode ST (100 Mbps)
KS2013	KS-2601-8MC	Multimode duplex SC (100 Mbps)

GIGABIT LAYER 2 MODULE FOR 3+2 SLOT MODULAR SWITCH

Creëer een enkele gigabit netwerkverbinding in de 3+2 modulaire switch m.b.v. deze module.



Type nr.	Nr. fabrikant	Netwerkpoort
KS2014	KS-2601-1SX	Multimode duplex SC (1000 Mbps)
KS2017	KS-2601-1GT	Shielded RJ-45 (10/100/1000 Mbps)

GIGABIT SWITCHES

5-POORTS GIGABIT NETWORK SWITCH

Als gevolg van de toenemende vraag naar bandbreedte dankzij audio-, videoapplicaties en internet websites vol met interactieve content alsmede interne applicaties, neemt de ook de vraag naar snelle netwerkoplossingen toe. Eminent biedt u een aantrekkelijke manier om uw computer voor te bereiden op de toekomst in netwerken: het Gigabit netwerk.

Technische specificaties

Data transfer rate	: 10/100/1000
Poorten	: 5x 10/100/1000 mbps poorten
Voeding	: 9V DC, 0.6A

Type nr.	Aantal poorten
EM4441	5-poorts
EM4442	8-poorts



6-POORTS L2 GIGABIT ETHERNET SWITCH MET 1 GBE SFP POORT & IGMP SNOOPING

- * at all speeds
- * IGMP V1/V2 snooping
- * High power saving



Type nr.	Nr. fabrikant	Fiber optic poort
KS2041	KGS-0600-SX	1x Multimode duplex LC (SFP)
KS2042	KGS-0600-LX	1x Singlemode duplex LC (SFP)

WEB SMART 6-POORTS L2 GIGABIT ETHERNET SWITCH MET 2 FE EN 1 GBE SFP POORTEN.

- * Web based management interface
- * Supports SFP met Digital Diagnostic Monitoring (DMM)
- * Supports 802.1w RSTP en MSTP



Technische specificaties

Lan Poorten : 6x 10/100/1000 Mbps RJ-45, 1x 1000 Mbps SFP , 2x 100 Mbps SFP

Type nr.	Nr. fabrikant	
KS2019	KGS-612-F	6 Gigabit poorten, 2 Fast Ethernet en 1x 1Gigabit SFP poort

WEB SMART 8-POORTS L2 GIGABIT ETHERNET SWITCH MET 1 GBE SFP POORT.

- * Web based management interface
- * Ondersteunt 802.1w RSTP en MSTP
- * IGMP snooping
- * Port mirroring functie
- * High power saving
- * Ondersteunt SFP with Digital Diagnostic Monitoring (DMM)



Technische specificaties

Lan Poorten : 7x 10/100/1000 Mbps RJ-45, 1x 1000 Mbps SFP

Type nr.	Nr. fabrikant	Type
KS2030	KGS-810-F	8 Gigabit poorten en 1x Gbit SFP poort

MANAGED 28-POORTS GIGABIT ETHERNE SWITCH MET 24 SFP EN 4 10G SFP+ POORTEN

DE KGS-2800 heeft 24 SFP 100/1000Mbps poorten en 4 Gigabit TP combi poorten en 4 1G/10G SFP+ poorten in één enkele switch.

- * SFP ondersteunt dual speed 100/1000Mbps
- * SFP+ ondersteunt dual speed 1000Mbps/10G
- * Web/Telnet/SNMP console management
- * IGMP snooping ondersteuning
- * STP/RSTP/MSTP ondersteuning
- * Ondersteunt IPv6/IPv4 dual stack



Type nr.	Nr. fabrikant	Type
KS2151	KGS-2800	24 SFP poorten en 4x 10Gbit SFP+ poorten

5+1-PORT GIGABIT LAYER 2 ETHERNET SWITCH

Een compacte, managed 6-poorts Gigabit ethernet switch welke 5 koperen poorten bevat, alsmede een mini-GBIC (SFP) poort.

- * Compact design.
- * Web management.
- * Port mirroring functie.
- * Ondersteunt auto-negotiation en auto-MDI/MDI-x detectie.

Technische specificaties

Standard	: IEEE 802.3, 802.3u, 802.3ab, 802.3x, 802.1Q
Management support	: Web browser software
Afmeting (BxDxH)	: 144 x 104.5 x 26 mm
Voeding	: 7.5V DC, 1A



Type nr.	Nr. fabrikant	Aantal poorten
KS2020	KGS-510F-SXLC	5-poorts

16/24 PORT WEB MANAGED GIGABIT LAYER 2 ETHERNET SWITCH

Deze switch is voorzien van 16- of 24 Gigabit Ethernet poorten, al deze poorten zijn uitgerust met auto negotiation en auto-MDI/MDI-X detectie. Door de combinatie van de hoge poortsnelheden en ondersteuning van de juiste functies is deze switch voorbereid om nieuwe technologieën te ondersteunen. Enkele voorbeelden van de mogelijke functies zijn: forwarding op volledige snelheid, poort statistieke functies, VLAN en QoS. De switch is te managen via de console poort of door gebruik te maken van de webinterface.

- * Ondersteunt half- en full duplex mode.
- * Gebruikt Auto MDI/MDI-X detection en auto negotiation voor extra flexibiliteit.
- * Indicatie LEDs voor Power (Unit), Link/ACT (Port), 100M (Port).

Technische specificaties

Poorten	: 10/100/1000 Mbps, RJ-45
Aantal MAC adressen	: 8.000 (KS 2050 4.000)
IEEE Standaard	: IEEE 802.3, 802.3u, 802.3ab, 802.3x, 802.1Q
Maatgeving	: 441x196x44 mm
Bevestiging	: 19" Rack 1 HE
Voeding	: 100-240V AC, 50/60 Hz



Type nr.	Nr. fabrikant	Aantal poorten
KS2060	KGS-2404	24-poorts

16/24 POORTS GIGABIT LAYER 2 ETHERNET SWITCH

De 24-poorts 10/100/1000Base-T Gigabit Ethernet switch ondersteunt auto-negotiation en auto-MDI/MDI-X detectie. De switch ondersteunt full/half duplex transfer mode voor 10/100 Mbps. Het systeem kan 8.000 actieve MAC adressen aan.

- * Store-and-Forward switch methode.
- * Ondersteunt full-duplex transfer mode voor 1000 Mbps.

Technische specificaties

Standaard	: IEEE 802.3a 10 Base-T, IEEE 802.3u, 100 Base-TX, IEEE 802.3ab 1000 Base-T
Afmeting (BxDxH)	: 280x180x44 mm
Omgevingstemperatuur	: Operationeel: 0 - +40, opslag: -20 - +70 °C
Voeding	: 100-240V AC



Type nr.	Nr. fabrikant	RJ-45 TP ports
KS2139	KGS-116	16x shielded 10/100/1000 Mbps
KS2140	KGS-124	24x shielded 10/100/1000 Mbps

MANAGED 12+4 PORTS GIGABIT LAYER 2 ETHERNET SWITCH

De 16-poorts managed Gigabit Ethernet switch is een L2 switch die voldoet aan alle IEEE 802.3/u/x/z Gigabit, Fast Ethernet specificaties. De switch heeft 12x 10/100/1000 Mbps copper ports en 4 combo poorten RJ-45/SFP. De switch ondersteunt console CLI, Telnet CLI, Web GUI en SNMP interfaces voor het managen van de switch. Deze switch ondersteunt o.a. de volgende functies: Quality of Service, VLAN, GMP en RSTP.

- * Auto-Negotiation en Auto-MDI/MDI-x detectie mogelijkheid.
- * Power saving support

Technische specificaties

RJ-45 TP poorten	: 12x shielded 10/100/1000 Mbps
Combo poorten	: 4x shielded 10/100/1000 Mbps of 1000 Mbps SFP sloten
Standaard	: IEEE 802.3, 802.3ab, 802.3z, 802.3x, 802.3af, 802.1x, 802.1w, 802.1d, 802.1q
Afmeting (BxDxH)	: 443x245x43 mm
Omgevingstemperatuur	: Operationeel: -5 - +50, opslag: -20 - +85 °C
Voeding	: 100-240V AC



Type nr.	Nr. fabrikant	type
KS2130	KGS-1620	Managed 12+4 poorts GbE switch

MANAGED 16+8 POORTS GIGABIT LAYER 2 ETHERNET SWITCH

De KGS-2420, een 24-poorts managed Gigabit Ethernet switch is een standaard switch die voldoet aan alle IEEE 802.3 Gigabit en Fast Ethernet applicaties. De switch bevat 8 combi copper/Gigabit SFP ports en 16 Gigabit SFP fiber poorten en kan direct bediend worden via een RS-232 seriële console of via de geswitchte poorten met in-band CLI of web-gebaseerde interfaces of SNMP. De switch beschikt over uitgebreide en handige functies zoals QoS (Quality of Service), Spanning Tree, 802.1Q VLAN, Port Link Aggregation, Bandwidth Control, Port Security, SNMP/RMON en IGMP snooping via een intelligent software pakket. Ook is de switch geschikt voor zowel metro-LAN als kantoortoepassingen.

- * Bevat veel SFP poorten.
- * Auto-Negotiation mogelijkheid.
- * Ondersteunt IP Multicasting.

Technische specificaties

SFP sloten	: 16x 1000 Mbps SFP
Combo poorten	: 8x shielded 10/100/1000 Mbps of 1000 Mbps SFP sloten
Standaard	: IEEE 802.3, 802.3u, 802.3ab, 802.3z, 802.3x, 802.1Q, 802.1P
Afmeting (BxDxH)	: 442x209x44 mm
Omgevingstemperatuur	: Operationeel: 0 - +40, opslag: -20 - +70 °C
Voeding	: 100-240V AC



Type nr.	Nr. fabrikant	type
KS2150	KGS-2420	Managed 16+8 poorts GbE switch

MANAGED 20+4 POORTS GIGABIT LAYER 2 ETHERNET SWITCH

De 24-poorts managed Gigabit Ethernet switch is een L2 switch die voldoet aan alle IEEE 802.3/u/x/z Gigabit, Fast Ethernet specificaties. De switch heeft 20x 10/100/1000 Mbps copper ports en 4 combi copper/Gigabit SFP ports. De switch ondersteunt console CLI, Telnet CLI, Web GUI en SNMP interfaces voor het managen van de switch. De switch ondersteunt o.a. de volgende functies: Quality of Service, VLAN, IGMP en RSTP.

- * Auto-Negotiation en Auto-MDI/MDI-x detectie mogelijkheid.
- * Power saving support.

Technische specificaties

RJ-45 TP poorten	: 20x shielded 10/100/1000 Mbps
Combo poorten	: 4x shielded 10/100/1000 Mbps of 1000 Mbps SFP sloten
Standaard	: IEEE 802.3, 802.3ab, 802.3z, 802.3x, 802.3af, 802.1x, 802.1w, 802.1d, 802.1q
Afmeting (BxDxH)	: 443x245x43 mm
Omgevingstemperatuur	: Operationeel: -5 - +50, opslag: -20 - +85 °C
Voeding	: 100-240V AC



Type nr.	Nr. fabrikant	type
KS2132	KGS-2421	Managed 20+4 poorts GbE switch

MANAGED 20+4 PORTS GIGABIT LAYER 2 ETHERNET SWITCH WITH 4 SFP

De 24-poorts managed stackabele Gigabit Ethernet switch is een L2 switch die voldoet aan alle IEEE 802.3/u/x/z Gigabit, Fast Ethernet specificaties. De switch heeft 20x 10/100/1000 Mbps copper ports en 4 combi copper/Gigabit SFP ports. De switch ondersteunt console CLI, Telnet CLI, Web GUI en SNMP interfaces voor het managen van de switch. De switch ondersteunt o.a. de volgende functies: Quality of Service, VLAN, IGMP en RSTP.



- * Voorzien van twee 5G stack poorten om meerde switches te stacken en single point management
- * Ondersteunt power saving mode wanneer poort link down of verschillend RJ-45 kabel lengte.
- * ondersteunt IPv6 configuratie

Technische specificaties

Porten : 20 x 10/100/1000 Mbps, RJ-45
SFP sloten : 4x 10/100/1000 Mbps copper & 1000Mbps Fiber



Type nr.	Nr. fabrikant	Type
KS2135	KGS-2423-S	24-Port + 4x SFP switch without PoE support
KS2136	KGS-2423-PS	24-Port + 4x SFP switch with PoE support

MODULAIRE 3 SLOT MANAGED GIGABIT LAYER 2 ETHERNET SWITCH

De 24-poorts managed Gigabit Ethernet switch is een standaard L2 switch die voldoet aan alle IEEE 802.3/u/x/z Gigabit, en Fast Ethernet applicaties. De switch verschaft 3x 8-poorts modulaire sloten. Ieder slot voorziet in een 8-poorts module. Diverse modules zijn beschikbaar voor selectie. Iedere combinatie van 3 modules kan op een flexibele wijze worden geïnstalleerd in een montage rek. Het systeem detecteert automatisch de typen geïnstalleerde modules en configureert deze dan vervolgens tevens automatisch.



- * Diverse optionele modules beschikbaar.
- * Flexibele installatie mogelijkheden.
- * Auto-Negotiation en Auto-MDI/MDI-X detectie.

Technische specificaties

Modulaire sloten : 3x voor 8-poorts module
Standaard : IEEE 802.3, 802.3ab, 802.3z, 802.3x, 802.3af, 802.1x, 802.1w, 802.1d, 802.1q
Afmeting (BxDxH) : 443x245x43 mm
Omgevingstemperatuur : Operationeel: -5 -+50, opslag: -20 -+85 °C
Voeding : 100-240V AC



Type nr.	Nr. fabrikant	type
KS2100	KGS-2422	Modulaire Managed GbE switch
Benodigd		type
KS2104	KGS-2422-8GT	8x RJ-45 TP module
KS2106	KGS-2422-8GX	8x SFP module
KS2108	KGS-2422-8G4	4x RJ-45 TP + 4 xSFP module
KS2110	KGS-2422-8FX-T	8x MM ST module
KS2112	KGS-2422-8FX-C	8x MM SC module
KS2114	KGS-2422-8FX-SL2	8x SM SC module
KS2116	KGS-2422-8FM-T	2x RJ-45 TP + 6x MM ST module
KS2118	KGS-2422-8FM-C	2x RJ-45 TP + 6x MM SC module
KS2120	KGS-2422-8FM-SL2	2x RJ-45 TP + 6x SM SC module

NETWERK MEDIA CONVERTERS

MANAGED MEDIA CONVERTER CENTER

Elk mediaconverter center biedt ruimte voor 16 standalone media converters. Een standalone mediaconverter uit de KC1020 serie kan probleemloos in dit mediaconverter center geplaatst worden. De managed mediaconverter centers zijn voorzien van management via Telnet, web en SNMP. Ook ondersteunen deze mediaconverter centers de software-upgrade via TFTP.



Technische specificaties

Indicatie LEDs : Power, CPU status, Fan status, Console RX status, port link status
Power input : 90-264V AC of 48V DC
Afmeting : 443x88x300 mm
Gewicht : 5,5 kg
Bevestiging : 19" Rack, 2 HE



Type nr.	Nr. fabrikant	Type
KC1040	KC-1300/1A	Managed Media Converter Center, Power input AC
KC1041	KC-1300/1D	Managed Media Converter Center, Power Input DC
KC1042	KC-1300L/1A	Media Converter Center, Power input AC
KC1043	KC-1300L/1D	Media Converter Center, Power input DC

TWISTED PAIR/FIBER MEDIACONVERTER

Mediaconverter twisted pair naar fiber. Deze standalone mediaconverter is in staat om zowel het mediatype als de snelheid te converteren naar het gewenste type. De mediaconverter is in staat om data op volledige snelheid te converteren en kan eenvoudig in een mediaconverter center uit de KC1040 serie geplaatst worden.

Technische specificaties

Indicatie LEDs	: Power, TP link/act, TP speed, TP duplex status, FX link/act, FX signal
TP poort	: 10 Base-T, 100 Base-TX, STP RJ-45
FX poort	: 100 Base-FX, far end fault function
Voeding	: +5 V~+12V DC (bijgeleverd)
Afmeting	: 108x72,5x23 mm



Type nr.	Nr. fabrikant	Glasvezel interface
KC1020	KC-300D-T	MM-ST
KC1022	KC-300D-C	Multimode - SC
KC1024	KC-300D-JM	Multimode - MTRJ
KC1026	KC-300D-SL2	Singlemode - SC

TWISTED PAIR/FIBER MEDIACONVERTER 1000 BASE

Deze Gigabit mediaconverter is ontworpen om 1000 Base T signalen in 1000 Base X om te zetten en omgekeerd. Door gebruik te maken van glasvezel kunt u op een transparante manier over grote afstand Ethernet netwerken verbinden zonder performance verlies.

Door het toegepaste SFP slot, kan men op een flexibele manier SFP modules voor zowel multimode als singlemode naar keuze toepassen. Deze mediaconverter kan tevens in een mediaconverter rack geplaatst worden.

Let op: dit produkt wordt zonder SFP module geleverd. Deze kunt u apart bestellen.

Technische specificaties

Functie	: Voor converteren van 1000 Base T signalen in 1000 Base X signalen en vice versa
---------	---



Type nr.	Nr. fabrikant	Uitvoer interface
KC1047	KGC300	SFP slot
Benodigd		Mode
KS1087	SFP-GLM-A	Multimode SX
KS1088	SFP-GLS	Singlemode LX

GIGABIT MEDIA CONVERTER

Een managed Gigabit Media Converter welke 10/100/1000M koperen poorten bevat en een mini-GBIC (SFP) poort.

- * SFP fiber poort flexibiliteit.
- * Traffic control functies.
- * Optionele Din-Rail montage.

Technische specificaties

Standard	: IEEE 802.3, 802.3u, 802.3ab, 802.3z
Netwerk kabel	: CAT5E of hoger
Montage	: Desktop, Wall, Din-Rail (optioneel), Center chassis
Voeding	: +5 V~+12V DC
Management	: Web-based browser interface
Afmeting (BxDxH)	: 108x72,5x23 mm



Type nr.	Nr. fabrikant	Type
KC1053	KGC-310M	Gigabit Media Converter
Benodigd		Mode
KS1087	SFP-GLM-A	Multimode SX
KS1088	SFP-GLS	Singlemode LX

FIBERMODE MODECONVERTER

Deze modeconverter zet singlemode-signalen om naar multimode-signalen en vice versa. De converter kan 1000 Base SX naar 1000 Base Lx omzetten, 100 Base Fx naar 100 Base FL en omgekeerd. In de converter kunnen de SFP modules naar keuze geplaatst worden. Deze moeten optioneel besteld worden.

Technische specificaties

Functie : Voor converteren van singlemode signalen naar multimode signalen



Type nr.	Nr. fabrikant	Type
KC1052	KGC-311	Modeconverter
Benodigd		Mode
KS1087	SFP-GLM-A	Multimode SX
KS1088	SFP-GLS	Singlemode LX

TWISTED PAIR/FIBER MEDIACONVERTER

Converteert Ethernet over koper naar Ethernet over glasvezel.

Technische specificaties

TX poort : 10 Base-T, 100 Base-TX, RJ-45 shielded
 FX poort : 100 Base-FX, far end fault function
 FX kabels : MMF -62.5/125 um, 50/125 um (max. 2 km)
 IEEE Standaard : 802.3, 802.3u
 Afmeting : 108x72,5x23 mm
 Voeding : +5 V~+12V DC (bijgeleverd 7,5V DC 1 A)



Type nr.	Uitvoer connector
EM4000	Multimode duplex SC 62.5/125 um, 50/125 um
EM4001	Multimode duplex ST 62.5/125 um, 50/125 um
EM4002	Singlemode duplex SC 9/125 um

SFP TRANSCEIVERS

SFP TRANSCEIVER MODULE MULTIMODE 2 KM

Veel switches zijn tegenwoordig uitgevoerd met optionele SFP ingangen. Met deze SFP ingangen kunt u de switch flexibeler inzetten en kiest u aan de hand van de applicatie welke SFP module u gaat gebruiken. Dit product betreft een SFP fiber transceiver module zonder DDM support, Multimode 2 km. Geschikt voor Fast Ethernet SFP sloten.

Technische specificaties

Ethernet type : Fast Ethernet
 Type aansluiting : LC Duplex, 100 Base FX
 Fiber type/ afstand : Multimode 2 km
 Operationele temperatuur : 0 °C~70 °C
 Snelheid : 155 Mb/s

Type nr.	Nr. fabrikant	Type
KS1082	SFP-FC-M-A	SFP module MM



SFP TRANSCEIVER MODULE SINGLEMODE 30 KM

Veel switches zijn tegenwoordig uitgevoerd met optionele SFP ingangen. Met deze SFP ingangen kunt u de switch flexibeler inzetten en kiest u aan de hand van de applicatie welke SFP module u gaat gebruiken. Dit product betreft een SFP fiber transceiver module zonder DDM support, Singlemode 30 km. Geschikt voor Fast Ethernet SFP sloten.

Technische specificaties

Ethernet type : Fast Ethernet
 Type aansluiting : LC Duplex
 Fiber type/ afstand : Singlemode 30 km
 Operationele temperatuur : 0 °C~70 °C
 Snelheid : 155 Mb/s

Type nr.	Nr. fabrikant	Type
KS1083	SFP-FC-S30-A	SFP Module SM



SFP TRANSCEIVER MODULE SINGLEMODE 20 KM

Veel switches zijn tegenwoordig uitgevoerd met optionele SFP ingangen. Met deze SFP ingangen kunt u de switch flexibeler inzetten en kiest u aan de hand van de applicatie welke SFP module u gaat gebruiken. Dit product betreft een SFP fiber transceiver module set 1,25 Gbps Singlemode 20 km. Geschikt voor Gigabit Ethernet SFP sloten.

* WDM, aansluiting over een enkele glasvezel

Technische specificaties

Ethernet type	: Gigabit Ethernet
Type aansluiting	: LC Simplex, 1000 Base LX
Fiber type/ afstand	: Singlemode 20 km
Operationele temperatuur	: 0 °C~70 °C
Snelheid	: 1,25 Gbps



Type nr.	Nr. fabrikant	Nm waarde
KS1104	SFP-GLS-W3520-A	Tx1310nm/Rx1550nm
KS1105	SFP-GLS-W5320-A	Tx1550nm/Rx1310nm

SFP TRANSCEIVER MODULE SINGLEMODE 40 KM

Veel switches zijn tegenwoordig uitgevoerd met optionele SFP ingangen. Met deze SFP ingangen kunt u de switch flexibeler inzetten en kiest u aan de hand van de applicatie welke SFP module u gaat gebruiken. Dit product betreft een SFP fiber transceiver module set 1,25 Gbps Singlemode 40 km. Geschikt voor Gigabit Ethernet SFP sloten.

* WDM, aansluiting over een enkele glasvezel

Technische specificaties

Ethernet type	: Gigabit Ethernet
Type aansluiting	: LC Simplex, 1000 Base LX
Fiber type/ afstand	: Singlemode 40 km
Operationele temperatuur	: 0 °C~70 °C
Snelheid	: 1.25 Gbps



Type nr.	Nr. fabrikant	Nm waarde
KS1106	SFP-GLS-W3540-A	Tx1310nm/Rx1550nm
KS1107	SFP-GLS-W5340-A	Tx1550nm/Rx1310nm

1000 BASE SFP MODULE

De SFP modules van KTI zijn te gebruiken in switches en media converters waarin een 1000Base SFP module gebruikt kan worden.

Technische specificaties

Connector type	: LC Duplex
----------------	-------------



Type nr.	Nr. fabrikant	Mode
KS1087	SFP-GLM-A	Multimode SX
KS1088	SFP-GLS-10-A	Singlemode LX

MODULAIRE 8-POORTS MIDSPAN POE INJECTOR

In plaats van huidige Ethernet switches te vervangen met PoE compatible switches kan deze PoE injector gebruikt worden om voeding aan meerdere Ethernet aansluitingen toe te voegen. Monteren in een server- of netwerkkast kan makkelijk dankzij de apart verkrijgbare montagebeugels. Op basis van het aantal gebruikte voedingsmodules kan deze PoE injector gebruikt worden in situaties met verschillende voedingseisen.



- * Hot-plug ondersteuning.
- * Kosten efficiënt modulaair systeem.
- * PoE shutdown beveiliging
- * Volledige IEEE802.3af compliant.

Technische specificaties

Netwerk compatibiliteit	: Ethernet, Fast Ethernet, Gigabit Ethernet
Netwerk in	: 8x shielded RJ-45
Netwerk uit	: 8x shielded RJ-45
Voeding in	: 1x C14
Afmetingen	: 238x190x43 mm



Type nr.	Nr. fabrikant	Voeding modules
KW9081	KPOE-800-1P	1
KW9082	KPOE-800-2P	2

OPTIONELE VOEDINGSMODULE VOOR MODULAIRE 8-POORTS MIDSPAN POE INJECTOR

Breidt de voedingsmogelijkheden uit van een modulaire 8-poorts midspan PoE injector met maar één voeding module geïnstalleerd.



Type nr.	Nr. fabrikant	Voeding output
KW9080	KPOE-800P60W	60 W

19" MONTAGEBEUGEL VOOR MODULAIRE 8-POORTS MIDSPAN POE INJECTOR

Monteer één of twee (afhankelijk van het beugelmodel) modulaire 8-poorts midspan PoE injectors in een 1U ruimte van een netwerk- of serverkast.

Technische specificaties

Beugel hoogte	: 1U
---------------	------



Type nr.	Nr. fabrikant	Module ruimte
KW9083	KPOE-800-BRACKET1	1
KW9084	KPOE-800-BRACKET2	2

MID-SPAN POE INJECTOR

Wanneer een netwerk apparaat, zoals een acces point, mediaconverter of IP telefoon, gevoed moet worden door middel van PoE (Power over Ethernet) zal de Ethernet switch dit ook moeten ondersteunen. Wanneer dit niet het geval is kan de KW9020 gebruikt worden om de nodige voeding op de netwerk kabel te zetten.

- * Plug en play functionaliteit.
- * Power shutdown beveiliging
- * Compact design.

Technische specificaties

Compliance	: KW9021: IEEE802.3af standard, KW9021 IEEE802.3at
Afmeting	: 50x80x21 mm



Type nr.	Nr. fabrikant	Uitgangs vermogen
KW9020	KPOE-100	15,4 W
KW9021	KPOE-100P	30 W

POE FAST ETHERNET SWITCH MET SFP SLOTEN

Deze switch is ideaal om werkplekken te voorzien van Power over Ethernet (PoE). Hierdoor zullen PoE apparaten de voeding - via de netwerkaansluiting - van deze switch ontvangen. Ideaal voor bijv. VoIP telefoons, en access points. Bovendien is voor de meeste PoE apparatuur een netwerkkabel voldoende om volledig te functioneren, dit is ideaal voor locaties met weinig of geen spanningsaansluitingen. Dankzij de twee uitbreidings-slots is deze switch eenvoudig uit te breiden met 100 Base glasvezelmodules.



- * Ondersteunt half, als ook full duplex mode.
- * Gebruikt Auto MDI/MDI-X detection en auto negotiation voor extra flexibiliteit.
- * Indicatie LEDs voor Power (Unit), Link/ACT (Port), 100M (Port).

Technische specificaties

Poorten	: 6x 10/100 Mbps RJ-45 (4x with PoE PSE), 2x 100 Mbps 100 Base-FX port sloten
Aantal MAC adressen	: 1.000
IEEE Standaard	: IEEE 802.3 10Base-T, IEEE 802.3u 100Base-TX, 100Base-FX, IEEE 802.3af
Afmeting	: 295x160x43 mm
Bevestiging	: 19" Rack, 1 HE
Voeding	: 100V~240V AC, 50/60 Hz
Power over Ethernet (PoE)	: IEEE 802.3af, PSE 48V DC 15.4W max. per poort



Type nr.	Nr. fabrikant	Aantal poorten
KS1100	[R] KS-1080	4+2+2

INDUSTRIËLE NETWERKPRODUCTEN

FAST ETHERNET SWITCHES

De switches uit deze serie zijn dankzij hun flexibiliteit vrijwel overal inzetbaar. Door de ruime bedrijfstemperatuur die deze switches accepteren zijn ze bij veel verschillende omstandigheden inzetbaar. De robuuste bouw van de switches zorgt voor een zeer betrouwbare werking. Hierdoor blijft uw netwerk ook functioneren tijdens slechtere omstandigheden.



- * Ondersteunt ruime omgevingstemperatuur.
- * Glasvezelpoorten ondersteunen 'Far end Fault' om dataverlies te voorkomen.
- * Geschikt voor DIN-Rail en wandmontage.
- * Zeer betrouwbare werking.

Technische specificaties

Snelheid	: 10/100 Mbps
Voeding	: +7~30V DC, niet bijgeleverd
Maatgeving	: 140x106x40 mm
TP Poorten	: STP RJ-45, auto negotiation, auto-MDI/MDI-X
Category UTP	: CAT5E



Type nr.	Nr. fabrikant	Aantal poorten
KS3010	KSD-800	8 twisted pair
KS3012	KSD-800-IT	7 twisted pair + 1 x ST MM
KS3014	KSD-800-1C	7 twisted pair + 1 x SC MM
KS3016	KSD-800-1SL2	7 twisted pair + 1 x SC SM

10/100 UNMANAGED SWITCH

Unmanaged switch voorzien van 10/100 Mbps poorten voor Ethernet en Fast Ethernet. Al deze poorten zijn uitgerust met auto-negotiation voor detectie van de snelheid en auto-MDI/MDI-X voor detectie van de aangesloten kabel.



- * Uitgebreid temperatuurbereik voor kritische omgevingen.
- * Industrial-rated Emissie en Immuniteit prestaties.
- * Uitgevoerd met 2 type voedingsaansluitingen.

Technische specificaties

IEEE Standaard	: IEEE 802.3 10BASE-T, IEEE 802.3u 100BASE-TX std.
Afmetingen	: 48x80x95 mm
Bevestiging	: DIN-Rail
Voeding	: 7 - 30V, DC
Gebruikstemperatuur	: -10 ~ 70 °C



Type nr.	Nr. fabrikant	LAN poorten
KS3000	KFS-0540	5 x 10/100 Mbps, RJ-45
KS3001	KFS-0840	8 x 10/100 Mbps, RJ-45
KS3002	KFS-1640-L	16 x 10/100 Mbps, RJ-45

10/100 UNMANAGED SWITCH WITH POE

Deze 5-poorts Fast Ethernet switch is uitgevoerd met 4 koper poorten en één gecombineerde poort. De gecombineerde poort bestaat uit één RJ-45 en één SFP slot. Door middel van een SFP module kan deze switch optioneel een fiber connectie ondersteunen. Tevens ondersteunt de switch PoE op poort 1 tot en met 4.

Technische specificaties

LAN Poorten	: 4 x 10/100 Mbps, RJ-45 + 1x combo RJ-45/SFP
Bevestiging	: DIN-Rail
Voeding	: 6 - 57 VDC
Gebruikstemperatuur	: -20 -70 °C



Type nr.	Nr. fabrikant	Type
KS3003	KSD-541P	Met PoE
KS3004	KSD-541-HP	Met PoE+
KS3005	KSD-541	Zonder PoE

MANAGED FAST ETHERNET LAYER 2 SWITCHES

De switches uit deze serie zijn dankzij hun flexibiliteit vrijwel overal inzetbaar. De ruime bedrijfstemperatuur die deze switches accepteren en de robuuste bouw van de switches zorgen voor een zeer betrouwbare werking. Hierdoor blijft uw netwerk ook functioneren tijdens slechtere omstandigheden. Door de functies zoals VLAN, QoS en 'port control' kunnen deze switches het optimale rendement uit uw netwerk halen. Deze functies zijn via SNMP, Telnet, 'event traps' en de webinterface te beheren en te configureren.

- * Ondersteunt ruime omgevingstemperaturen van -20 °C tot 70 °C.
- * Glasvezelpoorten ondersteunen 'Far end Fault' om dataverlies te voorkomen.
- * Ondersteunt VLAN, QoS en Port Control.
- * Management via SNMP, Telnet, event traps en de webinterface.
- * Geschikt voor DIN-Rail en wandmontage.

Technische specificaties

Snelheid	: 10/100 Mbps
Voeding	: +7~30V DC
Maatgeving	: 140x106x40 mm
TP Poorten	: STP RJ-45, auto-negotiation, auto-MDI/MDI-X
Categorie UTP	: CAT5E



Type nr.	Nr. fabrikant	Aantal poorten
KS3020	KSD-800M	8 twisted pair
KS3022	KSD-800M-1T	7 twisted pair + 1 x ST MM
KS3024	KSD-800M-1C	7 twisted pair + 1 x SC MM
KS3026	KSD-800M-1SL2	7 twisted pair + 1 x SC SM

INDUSTRIËLE GIGABIT ETHERNET LAYER 2 SWITCH

Industriële Gigabit Ethernet switch voorzien van 5x 10/100/1000 Mbps poorten en 1 gigabit SFP slot. Voldoet aan de industriële eisen voor temperatuur en immuniteit.

Let op: dit product wordt zonder SFP module geleverd. Deze kunt u apart bestellen (KS 1087 + KS 1088).

- * Monteerbaar op een paneel, DIN-Rail of muur.
- * Functioneert binnen een groot temperatuurbereik.
- * Compact ontwerp.

Technische specificaties

Snelheid	: 10/100/1000 Mbps
Voeding	: Extern
Categorie UTP	: CAT5E
Norm	: IEEE 802.3, 802.3u, 802.3ab, 802.3x, 802.1Q
Materiaal behuizing	: Metaal



Type nr.	Nr. fabrikant	Aantal poorten
KS3100	KGD-600	5-poorts

INDUSTRIAL 8-POORTS L2 GIGABIT ETHERNET SWITCH MET 2 SFP EN 4 POE PSE POORTEN

- * In-band web en SNMP management interfaces
- * port mirroring functie
- * Ondersteunt 802.1w RSTP, 8021D STP en MSTP
- * Ondersteunt SFP with Digital Diagnostic Monitoring (DDM)
- * Optioneel vier 802.3af-compliant PoE PSE poorten

Technische specificaties

Lan poorten : 6x 10/100/1000 Mbps RJ-45, 2x SFP
 Mini-GBIC SFP : Gigabit 1000Base-x compliant SFP connector



Type nr.	Nr. fabrikant	PoE
KS3006	KGD-802-B	Nee
KS3007	KGD-802-B-P	PoE

INDUSTRIAL 24-POORTS L2 GIGABIT ETHERNET SWITCH MET POE+



Type nr.	Nr. fabrikant	Type
KS3110	KGS-2460-S	standaard zonder PSE mogelijkheid
KS3111	KGS-2460-HP	met IEEE 802.3at PoE+ en PSE

INDUSTRIËLE MEDIA CONVERTERS TP NAAR FIBER

Deze industriële mediaconverter biedt industriële betrouwbaarheid bij het omvormen van koper naar fiber ethernet. Met de uitgebreide configuratiemogelijkheden is deze converter vrijwel altijd aan te passen aan de benodigde applicatie. Wordt geleverd inclusief DIN rail montagebeugel.

KC 1030 - Industriële media converter twisted pair naar multimode ST fiber
 KC 1032 - Industriële media converter twisted pair naar multimode SC fiber
 KC 1034 - Beugel om de converters geschikt te maken voor wandmontage

- * Uitgebreide configuratiemogelijkheden.
- * Geleverd inclusief DIN Rail montagebeugel.

Technische specificaties

Smart-forward methode : 10 m>100 m Store-and-Forward, 100 m>100 m Direct conversion
 Transparante conversie : Standard IEEE 802.3 Ethernet frames, IEEE 802.1Q frames
 TP Poort : STP RJ-45, auto MDI/MDI-X crossover, auto-negotiation, full en half duplex
 Golflengte : 1310 nm
 Kabels : MMF 50/125 um, 62.5/125 um fiber cable
 FX Parameters : Tx power: -19 tot -14 dBm, Rx input power: -14 dBm min.-34 dBm max.
 Bevestiging : DIN Rail, plat
 Voeding : +7 V~30V DC, niet bijgeleverd
 Opgenomen vermogen : 2,6 W Max
 Omgevingstemperatuur : -10 °C to 60 °C, 5%-95%, non-condensing



Type nr.	Nr. fabrikant	Soort
KC1030	KCD-300-T	MM-ST
KC1032	KCD-300-C	MM-SC

ACCESSOIRES VOOR INDUSTRIËLE MEDIA CONVERTER

Technische specificaties

Geschikt voor : KC1030, KC1032



Type nr.	Nr. fabrikant	Type
KC1034	KCD-3PB	Beugel
KC1037	PA-7.5V-1.2A	Voeding 7,5 V / 1,2 A

INDUSTRIËLE COMPACT MEDIA CONVERTERS TP NAAR FIBER

Technische specificaties

Conversie	: 10BASE/T naar 100BASE/FX, 100BASE/TX naar 10/100BASE/T Auto naar 1000BASE/FX
Conversie methode	: Cut-through voor 100 Mbps naar 100 Mbps met de kleinste latency, Store-and-forward voor 10 Mbps naar 100 Mbps conversie, Auto mode-switching.
Koper Poort	: IEEE 802.3 10BASE-T, IEEE 802.3u 100BASE-TX shielded RJ-45 jacks met Auto MDI/MDI/X detectie en Auto negotiation voor snelheid en duplex.
Glasvezel poort	: IEEE 802.3 100BASE/FX compliant, Geforceerd 1000 Mbps, Full duplex, Far end fault functie.
Pakket grote	: Tot 1536 bytes bij 10 Mbps to 100 Mbps conversie en geen limiet bij 100 Mbps naar 100 Mbps.
Bevestiging	: DIN Rail
Voeding	: +4,5 V~50V DC, niet bijgeleverd



Type nr.	Type
KC1070	Multimode ST duplex 62.5/125 um, 50/125 um
KC1071	Multimode SC duplex 62.5/125 um, 50/125 um
KC1072	Singlemode SC duplex 9/125 um

10/100BASE-TX NAAR 100BASE-FX MEDIA CONVERTER

- * Compact, Plug and Play
- * Auto-negotiation 10/100 Mbps en Auto-crossover
- * Far End Fault function op FX (fiber) poort



Type nr.	Nr. fabrikant	Type
KC1080	KFC-200T	Multimode duplex ST
KC1081	KFC-200C	Multimode duplex SC
KC1082	KFC-200-SL2	Singlemode duplex SC

INDUSTRIAL 3-POORTS L2 FAST ETHERNET MEDIA CONVERTER SWITCH

De industrial rated KSD-103 Fast Ethernet-switch-serie ondersteunt drie switching-base-segment communicatie en maakt het implementeren van glasvelkabels eenvoudiger:

- Koper naar glasvezel omzetter
- Multimode vezel naar single mode glasvezel bridging converter
- Fiber kabel extender
- Cascaded fiber netwerken
- Copper to fiber bridging converter
- Cascaded fiber networking

Technische specificaties

Omgevingstemperatuur	: -20 °C tot 70 °C
----------------------	--------------------



Type nr.	Nr. fabrikant	Fiber optic poort(en)
KS3030	KSD-103-A-T	1 x Multimode ST duplex
KS3031	KSD-103-A-C	1 x Multimode SC duplex
KS3032	KSD-103-A-SL2	1 x Singlemode SC duplex
KS3033	KSD-103-B-C1SL2	1 x Multimode SC duplex en 1 x Singlemode SC duplex

INDUSTRIAL 1000BASE-T NAAR 1000BASE-X GIGABIT MEDIA CONVERTER

- * Plug and play design zonder configuratie settings
- * Breed temperatuurbereik voor temperatuur kritische omgevingen
- * Twee verschillende power inputs om in verschillend toepassingen te gebruiken
- * Support DIN-Rail en paneel montage
- * Groot ingangsspanningsbereik voor flexibele toepassingsmogelijkheid
- * Industrial-rated Emission en Immunity performance



Technische specificaties

Lan Poort : 1000 Mbps RJ-45
 Omgevingstemperatuur : -20 °C tot 70 °C



Type nr.	Nr. fabrikant	Fiber optic poort
KS3040	KCD-400-SX	1x Multimode duplex LC (SFP)
KS3041	KCD-400-LX	1x Multimode duplex of singlemode LC (SFP)

POE-PD-ENABLED 10/100BASE-TX NAAR 100BASE-FX MEDIA CONVERTERS

De 350 serie mediaconverters zijn ontworpen om 10Base-T signalen om te zetten van/naar 100 Base-FX glasvezel. Ze worden gebruikt om de afstand tussen twee Ethernet-apparaten transparant uit te breiden via een glasvezelkabel zonder prestatieverlies. De verscheidenheid van ondersteunde vezels omvat niet alleen multimode, lang bereik singlemode, maar ook Bi-Di WDM CWDM glasvezelnetwerk toepassingen. Door de 802.3af compliance kunnen de converters een PoE PSE-switch of mid-span injector van voedingspanning voorzien via een Cat.5 kabel. Deze eigenschap maakt de converter geschikt voor afgelegen gebieden van een netwerk zonder stopcontacten.



- * Smart forwarding which can auto adapt the conversion to get the minimum latency according to
- * Link fault pass through between two different media cables
- * Transparent conversion for 802.1Q tagged packets
- * Far end fault function on the fiber connection



Type nr.	Nr. fabrikant	Fiber optic poort
KS3050	KC-350-T	1x Multimode duplex ST
KS3051	KC-350-C	1x Multimode duplex SC
KS3052	KC-350-SL2	1x Singlemode duplex SC

POE-PD-ENABLED 10/100BASE-TX NAAR 100BASE-FX MEDIA CONVERTERS

De 350 serie mediaconverters zijn ontworpen om 10Base-T signalen om te zetten van/naar 100 Base-FX glasvezel. Ze worden gebruikt om de afstand tussen twee Ethernet-apparaten transparant uit te breiden via een glasvezelkabel zonder prestatieverlies. De verscheidenheid van ondersteunde vezels omvat niet alleen multimode, lang bereik singlemode, maar ook Bi-Di WDM CWDM glasvezelnetwerk toepassingen. Door de 802.3af compliance kunnen de converters een PoE PSE-switch of mid-span injector van voedingspanning voorzien via een Cat.5 kabel. Deze eigenschap maakt de converter geschikt voor afgelegen gebieden van een netwerk zonder stopcontacten



- * remote loop back test & remote TP link monitoring
- * Smart forwarding which can auto adapt the conversion to get the minimum latency according to
- * Link fault pass through between two different media cables
- * Transparent conversion for 802.1Q tagged packets
- * Support being powered by PoE via Cat.5 in addition to typical AC power adapter



Type nr.	Nr. fabrikant	Fiber optic poort
KS3060	KC-351-T	1x Multimode duplex ST
KS3061	KC-351-C	1x Multimode duplex SC
KS3062	KC-351-SL2	1x Singlemode duplex SC

POE-PD-ENABLED 1000BASE-TX NAAR 1000BASE-X GIGABIT MEDIA CONVERTERS

De Gigabit media converter is ontworpen om 1000Base-T signalen om te zetten van / naar 1000Base-X vezels signalen. Deze wordt gebruikt om de verbindingafstand te verlengen tussen twee Gigabit Ethernet apparaten via fiber kabel zonder prestatieverlies. Met het SFP (mini-GBIC)-connector ontwerp, ondersteunt de media converter niet alleen reeds bestaande multimode en single mode vezels, maar heeft de flexibiliteit om dit aan te passen aan elke wijziging van uw glasvezelnetwerk in de toekomst. Ook wordt chassis installatie met optionele redundante voeding en management functies ondersteunt. De verscheidenheid van ondersteunde vezels omvat niet alleen multimode, lang bereik singlemode, maar ook Bi-Di WDM CWDM glasvezelnetwerk toepassingen. Door de 802.3af compliance kunnen de converters een PoE PSE-switch of mid-span injector van voedingsspanning voorzien via een Cat.5 kabel. Deze eigenschap maakt de converter geschikt voor afgelegen gebieden van een netwerk zonder stopcontacten



- * Comply with IEEE 802.3ab 1000Base-T, 802.3z 1000Base-SX/LX standard
- * 1000Mbps conversion with a minimum and the best latency
- * Support transparent conversion of any packet types with no packet length limitation



Type nr.	Nr. fabrikant	Fiber optic poort
KS3070	KGC-352-SX	1x Multimode duplex SC (SFP)
KS3071	KGC-352-LX	1x Multimode duplex SC (SFP)

MANAGED 10/100/1000BASE-T DUAL-SPEED FIBER GB MEDIA CONVERTER (POE+ SUPPORT)

Tri-speed 10/100/1000Mbps copper naar dual-speed 100/1000Mbps fiber conversie.

- * Web-based en SNMP configuration management
- * Ondersteunt Jumbo frame conversie
- * Ondersteunt IGMP snooping
- * Provide high power PoE+ PSE function on copper port to Ondersteunt PoE-enable Ethernet device (afhankelijk van type)



Type nr.	Nr. fabrikant	Type
KS3075	KGC-320-SX	zonder PoE support, fiber poort multimode duplex LC
KS3076	KGC-320-LX	zonder PoE support, fiber poort singlemode duplex LC
KS3084	KGC-320-HP	PoE+ PSE support, SFP port
KS3085	KGC-320-HP-SX	PoE+ PSE support, Fiberport multimode duplex LC (SFP)
KS3086	KGC-320-HP-LX	PoE+ PSE support, Fiberport singlemode duplex LC (SFP)

CONVERTER

Deze converter is zodanig ontworpen dat RS-232 seriële apparatuur full duplex over een glasvezelkabel kan communiceren. De converter verzorgt niet alleen een transparante conversie van de data, maar tevens van de controlesignalen. Tevens worden alle RS-232 baudrates ondersteund. Vanwege de mogelijkheid om de converter op DIN rail te monteren is hij ideaal voor industriële toepassingen.

- * Ook geschikt voor controlesignalen.
- * Ondersteuning voor alle RS-232 baudrates.

Technische specificaties

FO Poort	: SC
Model	: Din Rail
Voeding	: Extern
Gemaakt voor	: Communicatie tussen RS-232 seriële apparatuur full duplex over glasvezel kabel



Type nr.	Nr. fabrikant	Invoer interface
KC1100	KSC-200C	D-Sub 9-pin (female)

INDUSTRIAL IP66/IP67 FAST ETHERNET L2 SWITCH

KTI's KGS-0860 IP66/67 switch serie biedt een breed scala aan managed Ethernet-switches met een robuuste hardware-ontwerp voor bescherming tegen hoge druk waterstralen en tijdelijke onderdompeling in water.

De serie omvat een verscheidenheid van 8-ports switches uitgerust met verschillende configuraties samengesteld uit Fast Ethernet-poorten en Gigabit Ethernet-poorten. De beschikbare poorttypen zijn koper-poort, fiber optische poort en combo poort met dual-media-ondersteuning (koper en optisch glasvezel). Naast de standaard power input, biedt de serie de optionele oplossing om de switches via PoE te voeden. De switches zijn ontworpen om betrouwbaar te werken in zware industriële omgevingen en bieden een hoge mate van immuniteit voor elektromagnetische interferentie en elektrische ladingen die meestal te vinden zijn in industriële omgevingen. Een operationeel temperatuurbereik van -30 ° C tot +70 ° C in combinatie met een IP66/67 nominaal waterdicht ontwerp maken dat de switches overal inzetbaar zijn. Om te voldoen aan eisen voor geavanceerde toepassingen, biedt de KGS-0860 serie geavanceerde layer 2 netwerk functies, een variëteit aan management interfaces uitgebreid met beveiligingsfuncties en een volledige reeks van nuttige functies voor hoge beschikbaarheid van het netwerk en beheersbaarheid. Kortom de KGS-0860 serie biedt de ideale oplossing voor zware omstandigheden, zoals sterke trillingen, extreme temperaturen en vochtige of stoffige omstandigheden.



- * Ondersteunt IGMP snooping functie
- * Waterproof beuizing, LAN poort connectors en power connector
- * Port mirroring functie
- * Ondersteunt jumbo frame tot 9.6K bytes
- * Ondersteunt 802.1w RSTP, 8021D STP and MSTP om preventing loop connectie te voorkomen
- * Ondersteunt redundant ring applicatie met enhanced industrial RSTP



Type nr.	Nr. fabrikant	Type
KS3115	KGS-0841-W	8x 10/100 Fast Ethernet poorten

POWER SUPPLY VOOR FOR POE/POE+ TOEPASSINGEN, 1HE RACK MOUNTABLE

Externe voeding voor typical PoE & high power PoE+ switches of systemen voor in kritische temperatuur omgevingen.

- * Protections: Short circuit / Overload / Over voltage / Over temperature
- * High rendement 89%



Technische specificaties

AC ingangsvoltage : 100 ~ 264VAC, 50/60Hz
 DC output : +48VDC, +52VDC, +54VDC, afhankelijk van model.
 Temperatuur bereil : -40 ~ +70 °C



Type nr.	Nr. fabrikant	Type
KS3914	KPW-300T-48	48 V DC / 300 W
KS3915	KPW-300T-52	52 V DC / 300 W
KS3916	KPW1000T-48	48 V DC / 1000 W
KS3917	KPW1000T-52	52 V DC / 1000 W

ANTENNES

OMNI ANTENNE 6 DBI

Deze antenne is geschikt voor zowel 11 Mbps als 54 Mbps access points. Indien uw access point voorzien is van een externe antenne-aansluiting, dan kunt u hiermee het bereik vergroten. Geschikt voor binnen- en buitenshuis gebruik.

Let op! het maximaal uit te stralen vermogen mag de 100 mW niet overschrijden.

- * Kan binnen en buiten worden gebruikt.

Technische specificaties

Lineair : V of H
 Frequentie : 2400-2483,5 Mhz
 Impedantie : 50 Ohm
 VSWR : < 2.0
 Max. vermogen : 20 Watt
 Aansluiting : N Female
 Diameter : 20 mm
 Lengte : 400 mm



Type nr.	Nr. fabrikant	Gain
KW9001	OE-001	6 dBi

RICHTANTENNE 12 DBI

Antenne geschikt voor zowel 11 Mbps als 54 Mbps accesspoints. Indien uw accesspoint voorzien is van een externe antenne aansluiting, dan kunt u hiermee het bereik vergroten. Deze antenne is richtingsgevoelig. Geschikt voor binnen- en buitenshuis gebruik.

Let op! het maximaal uit te stralen vermogen mag de 100 mW niet overschrijden.

* Kan binnen en buiten worden gebruikt.

Technische specificaties

Lineair	: V of H
Frequentie	: 2400-2483,5 MHz
Impedantie	: 50 Ohm
VSWR	: < 2.0
Max. vermogen	: 10 W
Aansluitingen	: N Female
Afmeting	: 166x140x30 mm

Type nr.	Nr. fabrikant	Gain
KW9002	PA-M01	12 dBi



OMNI RONDSTRAALANTENNE 12 DBI

Met deze antenne is het mogelijk om het bereik van uw accesspoint in alle horizontale richtingen aanzienlijk te vergroten. Om deze antenne aan te kunnen sluiten moet uw accesspoint voorzien zijn van een externe antenne-aansluiting. Deze antenne is geschikt voor alle 802.11b/g draadloze netwerken en bijbehorende "turbo" varianten. Geschikt voor binnen- en buitenshuis gebruik.

Let op! het maximaal uit te stralen vermogen mag de 100 mW niet overschrijden.

* Kan binnen en buiten worden gebruikt.

Technische specificaties

Polarisatie	: Vertical
Frequentie	: 2400-2483.5 MHz
Impedantie	: 50 OHm
VSWR	: < 2.0
Aansluiting	: N-type female
Gain	: 10 W
Afmeting	: 30 x 960 mm
Gewicht	: 440 g
Omgevingstemperatuur	: -30 °C tot 60 °C

Type nr.	Nr. fabrikant	Gain
KW9006	OE-003	12 dBi



YAGI RICHTANTENNE 12 DBI

Met deze antenne is het mogelijk om het bereik van uw accesspoint in één bepaalde richting aanzienlijk te vergroten. Om deze antenne aan te kunnen sluiten moet uw accesspoint voorzien zijn van een externe antenne-aansluiting. Deze antenne is geschikt voor alle 802.11b/g draadloze netwerken en bijbehorende "turbo" varianten. Geschikt voor binnen- en buitenshuis gebruik.

Let op! het maximaal uit te stralen vermogen mag de 100 mW niet overschrijden.

* Kan binnen en buiten worden gebruikt.

Technische specificaties

Lineair	: V of H
Frequentie	: 2400-2483.5 MHz
Impedancy	: 50 OHm
VSWR	: < 1.5
Aansluiting	: N-type female met kabel
Max. vermogen	: 50 Watt
Afmeting	: 76x446 mm
Gewicht	: 1040 g
Omgevingstemperatuur	: -30 tot 60 °C

Type nr.	Nr. fabrikant	Gain
KW9004	YA-R03	12 dBi



DOME ANTENNE 5 DBI

Deze antenne is voorzien van een magneetvoet en versterkt het signaal van uw draadloze netwerk met 5 dBi. De antenne is niet richtingsgevoelig.

Let op! het maximaal uit te stralen vermogen mag de 100 mW niet overschrijden.

Technische specificaties

Lengte kabel	: 1,5 m
Connector	: Reverse SMA male
Frequentiebereik	: 2.5 - 2.7 GHz
Temperatuur bereik	: -30 ~ +60 °C



Type nr.	Nr. fabrikant	Gain
KW9005	CAW-01500-01-9	5 dBi

WBUS 300 WIRELESS USB ADAPTER

Wilt u uw desktop computer of notebook verbinden met uw eigen draadloze thuisnetwerk, uw bedrijfsnetwerk of het draadloze netwerk van vrienden? De EM 4556 Draadloze USB Adapter creëert toegang tot een draadloos netwerk.

- * Eenvoudige installatie.
- * 5 Jaar garantie.
- * Toegankelijke helpdesk.
- * Meertalige gebruikershandleiding.

Technische specificaties

Beveiligingsopties	: WEP, WPA en WPA2
--------------------	--------------------



Type nr.	Type
EM4556	300 Mbps draadloos

ROUTERS

DRAADLOZE 150N ROUTER

Met de Eminent EM4543 Draadloze N Router kunt u uw internetverbinding op zeer hoge snelheid delen. Deze krachtige Wireless N router vergroot uw draadloze bereik aanzienlijk! Sluit eenvoudig meerdere gebruikers aan, draadloos of bekabeld. Geniet van de hoge snelheid en de eenvoudige manier om uw verbinding te delen! Dankzij de hoge snelheden is de Draadloze Router perfect geschikt voor het spelen van online games en het streamen van video en muziek.

Technische specificaties

Standaard	: Draadloos Draft-N
Poorten	: 4x LAN poort, 1x WAN poort
Antenne	: 1x non-removable 5dbi antenna



Type nr.	Type
EM4543	Wireless 150N Router

WIRELESS 300N ROUTER

Met de Eminent EM4544 Draadloze 300N Router kunt u uw internetverbinding op zeer hoge snelheid (tot 300 Mbps) delen. Deze krachtige draadloze N router met 2 antennes vergroot uw draadloze bereik aanzienlijk. Sluit eenvoudig meerdere gebruikers aan, draadloos of bekabeld. Dankzij de hoge snelheden is deze router perfect geschikt voor het spelen van online games en het streamen van video, muziek en foto's.

Technische specificaties

Snelheid	: 300 Mb/s
Beveiliging	: Firewall, WEP, WPA, WPA2
Antenne	: 2x non detachable 4db antennes
Poorten	: 4x LAN 100 Mbps, 1x WAN 100 Mbps



Type nr.	Type
EM4544	Wireless 300N Router

WIRELESS GIGABIT ROUTER 300N

Met de EM4571 Wireless Gigabit Router 300N deelt u uw internetverbinding op de hoogst mogelijke snelheid. Deze krachtige Eminent draadloze N router vergroot uw draadloze bereik aanzienlijk. Sluit meerdere gebruikers aan: draadloos of bekabeld. Dankzij de ultra-snelle WAN poort is deze draadloze router perfect geschikt voor high-speed kabel- of glasvezelinternet met snelheden tot 150 Mbps.

Technische specificaties

Poorten	: 4x LAN 1000 Mbps, 1x WAN 150 Mbps
Beveiliging	: WEP, WPA, WPA2, wireless
Antennes	: 3x non-detachable 4dBi antennes



EMINENT

Type nr.	Type
EM4571	Wireless 300N Gigabit Router

USB NETWERKADAPTERS

DRAADLOZE USB ADAPTER 150N

Wilt u uw desktop computer of notebook verbinden met uw eigen draadloze thuisnetwerk, uw bedrijfsnetwerk of een ander draadloos netwerk? De Eminent EM4575 Draadloze 150N USB Adapter creëert toegang tot een draadloos netwerk. Dankzij de hoge snelheid van het 11N netwerk gaat het kopiëren van grote bestanden of videostreaming nu zeer snel.

Technische specificaties

Standaard	: 150 Mb/s
Beveiliging	: WEP, WPA en WPA2
Interface	: USB 2.0



EMINENT

Type nr.	Type
EM4575	Wireless USB Adapter

DRAADLOZE USB ADAPTER 300N

Wilt u uw desktop computer of notebook verbinden met uw eigen draadloze thuisnetwerk, uw bedrijfsnetwerk of een ander netwerk? De Eminent EM4579 Draadloze 300N USB Adapter creëert toegang tot een draadloos netwerk. Dankzij de hoge snelheid van het 802.11N netwerk gaat het kopiëren van grote bestanden of videostreaming nu supersnel.

Technische specificaties

Interface	: USB 2.0
Standaard	: Draadloos 300 Mbps
Draadloze beveiliging	: WEP, WPA en WPA2



EMINENT

Type nr.	Type
EM4579	Draadloze USB Adapter

10/100 MBPS USB NETWERKADAPTER

Voorzie je computer van een 10/100 Mbps USB netwerkadapter!

- * Eenvoudige installatie.
- * 5 Jaar garantie.
- * Toegankelijke helpdesk.
- * Meertalige handleiding.



EMINENT

Type nr.	Snelheid
EM1010	10/100 Mb/s

DRAADLOZE USB NETWERKADAPTER 150N

De perfecte manier om uw PC of notebook te verbinden met uw draadloze netwerk!

- * Eenvoudige installatie.
- * 5 Jaar garantie.
- * Toegankelijke helpdesk.
- * Nederlandse handleiding.

Technische specificaties

Type : Draadloze 150N USB Adapter
 Beveiliging : WEP, WPA en WPA2



Type nr.	Wi-Fi standaard
EM4554	802.11b.g/ draft N

WIRELESS USB MEDIA ADAPTER

De Eminent EM4576 Draadloze 300N USB Adapter creëert toegang tot een draadloos netwerk. Dankzij de hoge snelheid van het 802.11N netwerk gaat het kopiëren van grote bestanden of videostreaming nu supersnel. De installatie van de EM4576 Draadloze 300N USB Adapter is erg eenvoudig dankzij de installatiewizard in de EM7080 hdMEDIA RT. De draadloze USB Adapter heeft veel geavanceerde beveiligingsfuncties (WEP, WPA, WPA2).

Compatible met de EM7180 en EM7195 Mediaspelers.

- * Draadloze netwerkadapter voor EM7080 hdMEDIA RT.
- * Profiteer van de snelheid van uw draadloze N netwerk.
- * Ideaal voor internettoegang en video/audio streaming.
- * Geavanceerde draadloze beveiliging: WEP, WPA en WPA2.
- * Zeer geschikt voor aansluiting op de Eminent draadloze N routers.



Type nr.	Snelheid
EM4576	300Mbps (Draft-N)

USB LAN SERVER, 4 POORTS

Wilt u USB-apparaten delen met meerdere computers binnen uw (draadloze) netwerk? Dan is de Eminent Netwerk USB Hub de oplossing, met de Eminent Netwerk USB Hub heeft u altijd toegang tot maximaal vier aangesloten USB-apparaten.

Met de Eminent Netwerk USB Hub kunt u USB-apparaten delen zonder ze te hoeven verplaatsen van de ene computer naar de andere computer.

De Netwerk USB Hub is geschikt voor vrijwel alle USB-apparaten: USB-geheugensticks, externe harddisk, webcams, muizen, keyboards, digitale cameras, printers en veel meer!



Type nr.	Poorten
EM4080	4-poorten

NETWERK OVER LICHTNET

MINI POWERLINE ADAPTER 200 MBPS STARTERSKIT

De Eminent Mini Powerline Adapter 200 Mbps Starterskit zorgt voor een razendsnel netwerk via het lichtnet. Gebruik de Powerline Adapters om overal in huis toegang te krijgen tot uw thuisnetwerk - eenvoudig via het stopcontact.

Technische specificaties

Datasnelheid : 200 Mbps
 Standaardisatie : IEEE802.3 en IEEE802.3u Ethernet



Type nr.	Type
EM8017	Mini Powerline Adapter Starter Kit

POWERLINE ADAPTER 200 MBPS MET STOPCONTACT

De Eminent Mini Powerline Adapter 200 Mbps zorgt voor een razendsnel netwerk via het lichtnet. Gebruik de Powerline Adapters om overal in huis toegang te krijgen tot uw thuisnetwerk - eenvoudig via het stopcontact.

Technische specificaties

Datasnelheid : 200 Mbps
 Standaardisatie : IEEE802.3 and IEEE802.3u Ethernet



Type nr.	Type
EM8018	Powerline Adapter 200 Mbps met stopcontact

POWERLINE ADAPTER 200 MBPS MET STOPCONTACT - STARTERSKIT

De Eminent Mini Powerline Adapter 200 Mbps Starterskit zorgt voor een razendsnel netwerk via het lichtnet. Gebruik de Powerline Adapters om overal in huis toegang te krijgen tot uw thuisnetwerk - eenvoudig via het stopcontact.

Technische specificaties

Datasnelheid : 200 Mbps
 Standaardisatie : IEEE802.3 en IEEE802.3u Ethernet



Type nr.	Type
EM8019	Powerline Adapter 200Mbps met stopcontact - Starterkit

MINI POWERLINE ADAPTER 200 MBPS

De Eminent Mini Powerline Adapter 200 Mbps zorgt voor een razendsnel netwerk via het lichtnet. Gebruik de Powerline Adapters om overal in huis toegang te krijgen tot uw thuisnetwerk - eenvoudig via het stopcontact.

Technische specificaties

Datasnelheid : 200 Mbps
 Standaardisatie : IEEE802.3 en IEEE802.3u Ethernet
 Max. aantal adapters in netwerk : 6



Type nr.	Type
EM8016	Mini Powerline Adapter 200 Mbps

3-POORTS POWERLINE SWITCH 200 MBPS

De Eminent Mini Powerline Adapter 200 Mbps zorgt voor een razendsnel netwerk via het lichtnet. Gebruik de Powerline Adapters om overal in huis toegang te krijgen tot uw thuisnetwerk - eenvoudig via het stopcontact.

Technische specificaties

Datasnelheid : 200 Mb/s
 Aantal poorten : 3 x 10/100 Mbps
 Standaard : IEEE 802.3 en IEEE 802.3u Ethernet



Type nr.	Type
EM8028	Powerline switch

POWERLINE ADAPTER 200 MBPS MET STOPCONTACT (BELGIË) UITBREIDINGSKIT

Een eigen thuisnetwerk is vaak lastig te realiseren. Zo moet u kabels leggen en gaten boren op plaatsen waar u dit misschien niet wilt. Eminent biedt een andere oplossing: uw eigen thuisnetwerk over het reeds bestaande netwerk in uw huis: het lichtnet.

* Geïntegreerd stopcontact voorzien van netfilter

Technische specificaties

Internetsnelheid : 200 Mbps
 Beveiliging : 128-bit AES Link encryptie



Type nr.	Type
EM8020	Powerline Adapter Extension Kit

POWERLINE ADAPTER 200 MBPS MET STOPCONTACT (BELGIË) STARTERSKIT

De Eminent Powerline Adapter 200Mbps Starterskit zorgt voor een razendsnel netwerk via het lichtnet. Gebruik de Powerline Adapters om overal in huis toegang te krijgen tot uw thuisnetwerk - eenvoudig via het stopcontact.

Technische specificaties

Beveiliging : 128-Bit AES Link encryptie
 Snelheid : 200 Mbps
 USP_1 : Geïntegreerd stopcontact voorzien van netfilter.



EMINENT

Type nr.	Type
EM8021	Powerline Adapter 200 mbps

NETWERKVERLENGING

IP CAMERA EXTENDER

Dit apparaat is een eenvoudige en voordelige oplossing voor het versturen van een IP camera signaal via Coax kabel over maximaal 200 meter.

Technische specificaties

Connectoren : 1x BNC (female), 1x UTP RJ-45 (female)
 Max. afstand : 200 m
 Kabeltype : Coax (RG59)
 Voeding : Bus powered



Type nr.	Type
SC1050	IP Extender Coax

IP TCP/IP EXTENDER

Deze IP extender zorgt voor het verlengen van TCP/IP apparatuur over afstanden tot 1.2 km of 1.8 km. Hiervoor kan een CAT5, resp. Coax kabel worden gebruikt. Ideaal voor situaties waarin IP video moet worden verstuurd naar installaties die verder staan dan de standaard Ethernet limiet van 100 meter.

- * Kan verzenden tot aan 1.8 km.
- * Plug & Play.

Technische specificaties

Aansluitingen : RJ-45 UTP (female)
 Voeding : 5V DC, 2A (extern, bijgeleverd)
 Ethernet snelheid : 10/100 Mbps



Type nr.	Type
SC1052	IP Extender Coax
SC1054	IP Extender CAT5

MODEMS

DSURF ADSL2/2+ MODEM (ANNEX A - ANALOOG)

Deel uw ADSL of ADSL2/2+ internetverbinding!

- * Uitgebreide Firewall en talloze beveiligingstechnieken.
- * Eenvoudige installatie.
- * 5 Jaar garantie.
- * Toegankelijke helpdesk.
- * Nederlandse handleiding.

Technische specificaties

Type : ADSL2/2+ modem router
 Bevat : Switch met 4x 10/100 Mbps LAN poorten



EMINENT

Type nr.	Geslacht voor
EM4206	Annex A

JAKARTA: MONITORINGSYSTEMEN VOOR KRITISCHE OMGEVINGEN EN APPARATUUR

Monitorsystemen voor computerruimtes en IT-racks zijn onmisbaar in een moderne netwerkgeving. Het Britse Jakarta biedt monitorsystemen met een hoogstaande kwaliteits- en betrouwbaarheidsstandaard die bescherming bieden tegen uitval en schade in uw netwerkapparatuur. De combinatie van software-oplossingen en alarmsystemen biedt inzicht in ontwikkelingen wat betreft:

- temperatuur
- vochtigheidsgraad
- voltages
- waterlekkages
- rookontwikkeling
- airconditioning
- veiligheidsissues in serverruimtes (bijvoorbeeld open deuren)
- ventilatie

Omgevingsmonitoring

De Jakarta interSector-serie en de ZonePod controleren continu uw computer- of IT-rackomgeving:

- De interSector monitort maximaal 2 temperatuur-/vochtigheidsgraadsensors. Deze 10/100 Ethernet unit alarmeert bij overschrijding van door u ingestelde waarden via e-mail en SNMP traps (spraak- en SMS-alarmering is optioneel).
- De interSector Pro monitort maximaal 24 temperatuur-/vochtigheidsgraadsensors en is verkrijgbaar met 8, 16 en 24 poorten. De Ethernet unit alarmeert via e-mail, SNMP en SMS.
- De ZonePod (web only) is netwerkafhankelijk en monitort tot aan 6 sensors. Het alarmeert bij omgevingsafwijkingen via spraak- en SMS-berichten per telefoon- of GSM-netwerk.

Omgevings- en voedingsmonitoring

De PowerFox8 en iMeter van Jakarta bieden zowel omgevings- als voedingsmonitoring in uw computer- of IT-rackomgeving:

- De PowerFox8 (web only) monitort 1 temperatuur-/vochtigheidsgraadsensor en stroomcondities. Het alarmeert via e-mail, SNMP traps en het web. Inclusief automatische aan/uit schakelaar ten tijde van alarm.
- De iMeter monitort tot aan 600 sensors vanuit één IP-adres, inclusief voedingssensors. De hysteresisconfiguratie zorgt er voor dat alarmen niet voortdurend worden geactiveerd wanneer de niveaus 'zweven' rond de geconfigureerde drempels.

INTERSEPTOR MET TEMPERATUUR/VOCHTIGHEID SENSOR

InterSector is een full-featured environmental monitoring device ontworpen om op afstand temperatuur, vochtigheid en andere omgevingsfactoren in datacenters, IT-ruimten en racks te controleren. E-mail- en SNMP-waarschuwingen zijn standaard beschikbaar, maar in combinatie met onze unieke Alert Centre faciliteit kan de interSector ook met een geautomatiseerde telefoonstemsysteem en tekst alerts (24/7) een vroegtijdige waarschuwing geven van dreigende problemen. Out-of-the-box wordt de interSector geleverd met een dual temperatuur/luchtvochtigheidssensor. Tevens zijn additionele temperatuur/vochtigheidssensors beschikbaar. Ook kunnen een reeks van optionele Go-Probe sensoren aangesloten worden om inbraak, stroomstoringen, rook en waterlekken op te sporen

- * Monitoring via Web & SNMP
- * On-board Logging/Graphing
- * Alerts via standaard via email en SNMP Trap, Voice en SMS Text via Alert Centre.



Jakarta

Type nr.	Nr. fabrikant	Sensors
JK1000	IS01EU	1x Temperatuur/Vochtigheid.
JK1001	IS02EU	2x Temperatuur/Vochtigheid.
JK1002	ISPLUS02EU	2x Temperatuur/Vochtigheid + 1x Security + 1x Water.

OPTIONEEL 1U 19" RACK KIT VOOR INTERSEPTOR



Jakarta

Type nr.	Nr. fabrikant	Type
JK1003	ISRACK	19 inch rack 1HE.

INTERSEPTOR PRO 8-PORT MET TEMPERATUUR/VOCHTIGHEID SENSOR

De interSeptor Pro is een geavanceerd Ethernet datacenter en rackmonitoringsysteem dat ruimte en omgevingsomstandigheden controleert en zorgt voor vroegtijdige waarschuwing in geval van airconditioning-storingen en andere omstandigheden die de bedrijfscontinuïteit kunnen bedreigen. Daarnaast kan de interSeptor Pro ook worden gebruikt om op grote schaal gegevens van temperatuur/luchtvochtigheid via een grafische weergave te analyseren. De interSeptor Pro helpt u niet alleen om er voor te zorgen uw IT-apparatuur onder optimale omstandigheden werkt. Ook kunt u snel identificeren waar airconditioningsystemen efficiënter kunnen worden ingesteld voor het maximaliseren van energiebesparing.

Het unieke ontwerp van de interSeptor Pro betekent dat 2 extra Go-Probe alarmsensoren (waterlekkage, security, rook, vermogen, enz.) kunnen worden aangesloten op elke temperatuur/luchtvochtigheidssensor. Dit betekent dat een 24-poorts apparaat het vermogen heeft om maximaal 48 aanvullende alarmsensoren te ondersteunen. Hierdoor is er een volledige flexibiliteit op lange termijn op het gebied van sensor-implementatie.

- * Voor iedere poort wordt standaard een temperatuur/vochtigheidsensor meegeleverd.
- * Tot 48 Go-Probe sensoren (water, rook, security, power) kunnen simpel worden aangesloten.
- * Alerts via Email, SNMP en SMS text (via GSM modem)
- * Relais uitgangen voor crisis management.



Jacarta

Type nr.	Nr. fabrikant	Sensors
JK1004	ISPROUK02	2x Temperatuur/Vochtigheid.
JK1005	ISPROUK04	4x Temperatuur/Vochtigheid.
JK1006	ISPROUK08	8x Temperatuur/Vochtigheid.
JK1007	ISPROUK16	16x Temperatuur/Vochtigheid.
JK1008	ISPROUK24	24x Temperatuur/Vochtigheid.

INTERSEPTOR ADDITIONELE TEMPERATUUR/VOCHTIGHEID SENSOR

De temperatuur en vochtigheidssensor met een hoog/laag-waarschuwing en kritische temperatuurs- en vochtigheidswaarden kan worden geconfigureerd in de interSeptor om er zeker van te zijn dat er alarm wordt geslagen in het geval van abnormale condities. De hysteresisconfiguratie zorgt er voor dat alarmen niet voortdurend worden geactiveerd wanneer de niveaus 'zweven' rond de geconfigureerde drempels



Jacarta

Type nr.	Nr. fabrikant	Lengte
JK1009	ISTH	2,00 m
JK1010	ISTH18	18,00 m

INTERSEPTOR & INTERSEPTOR PRO WATER DETECTOR MET LEAK SENSOR KABEL

De interSeptor waterlekkensensor wordt geleverd met een 3 of 18 meter lange leksensorkabel. De kabel kan worden geïnstalleerd bij de airconditioning, in ruimtes tussen plafonds, onder vloeren en in pijpen om een uitgebreide, eenvoudige te installeren lekdetectiesysteem te bieden.



Jacarta

Type nr.	Nr. fabrikant	Lengte
JK1011	IS3WD4US	3,00 m
JK1012	IS18WD4US	18,00 m

INTERSEPTOR & INTERSEPTOR PRO SECURITY SENSOR

De beveiliging sensor optie is een magnetisch reedcontact-sensor, ideaal voor de bewaking van een rack of deur.



Jacarta

Type nr.	Nr. fabrikant	Lengte
JK1013	ISSS4	4,00 m
JK1014	ISSS18	18 m

INTERSEPTOR & INTERSEPTOR PRO PIR SENSOR

De bewegingssensor gebruikt Passive Infra-Red (PIR) technologie om beweging te detecteren. Bij detectie geeft het alarm.



Jacarta

Type nr.	Nr. fabrikant	Lengte
JK1015	ISPIR4INT	4,00 m
JK1016	ISPIR18INT	18,00 m

INTERSEPTOR & INTERSEPTOR PRO VOLTAGE SENSOR

De Voltage Sensor kan worden gebruikt om spanninguitgangen te controleren op uitval en onderbrekingen. Zodra de spanning op de uitgang verbroken is zal de sensor een alarm geven.



Jacarta

Type nr.	Nr. fabrikant	Lengte
JK1017	ISVS4EU	4,00 m
JK1018	ISVS18EU	18,00 m

INTERSEPTOR & INTERSEPTOR PRO ROOK DETECTOR

Dit is een ionisatie rookdetectiesysteem, het wordt geleverd met een 12v voeding. Het unieke sensor connectiviteit ontwerp van de interSeptor vereenvoudigt de installatie en de controle van de rookmelder, vooral op plafonds. De kabelaansluiting behoeft uitsluitend te worden uitgevoerd vanaf de temperatuur / luchtvochtigheid sensors die gewoonlijk reeds zijn geïnstalleerd.



Jacarta

Type nr.	Nr. fabrikant	Lengte
JK1019	ISSD4INT	4,00 m
JK1020	ISSDINT	18,00 m

INTERSEPTOR & INTERSEPTOR PRO DRY CONTACT

De Universele sensor is een interface kabel die kan worden aangesloten op elk apparaat met een open/closed of high/low output. De interSeptor kan controleren of de uitgang veranderd en geeft dan alarm. De Universele sensor kan worden aangesloten op apparatuur zoals generatoren, airco's, printers, UPS, beveiligingssystemen, brandmeldinstallaties, etc.



Jacarta

Type nr.	Nr. fabrikant	Lengte
JK1021	ISDC4	4,00 m
JK1022	ISDC18	18,00 m

INTERSEPTOR & INTERSEPTOR PRO ALARM BEACON

De Beacon sirene kan worden geactiveerd door een alarm of een groep van alarmen op de interSeptor Pro of PowerFox8. Lokale Waarschuwingen zijn zowel hoorbaar als zichtbaar. De Beacon sirene wordt geleverd met een 12v voeding.



Jacarta

Type nr.	Nr. fabrikant	Lengte
JK1031	ISPBCN4INT	4,00 m
JK1032	ISPBCN18INT	18,00 m

INTERSEPTOR PRO GSM MODEM



Jacarta

Type nr.	Nr. fabrikant	Type
JK1033	ISPGSM	interSeptor Pro GSM modem

INTERSEPTOR PRO KABEL ASSORTIMENT



Jacarta

Type nr.	Nr. fabrikant	Inhoud
JK1036	ISPCBL08	2x 4 m, 2x6 m, 2x 8 m, 2x 1 0m
JK1037	ISPCBL16	JK1036 + 2x 12 m, 2x 14 m, 2x 16 m, 2x 18 m.
JK1038	ISPCBL24	JK1037 + 2x 20 m, 2x 22 m, 2x 24 m, 2x 26 m.

POWERFOX8 WITH TEMPERATURE/HUMIDITY/SECURITY SENSOR

PowerFox8 is een 1U 10/100 power monitoring, environmental monitoring en power switching systeem. De PowerFox8 kan uw energieverbruik controleren en loggen van de totale en individuele belasting tot 15A en de PowerFox8 kan ook temperatuur, vochtigheid en deur beveiliging controleren en bij alarm een email en bieden een email bericht bij alarm sturen.



Jacarta

Type nr.	Nr. fabrikant	Type
JK1039	PF8EU	PowerFox8.

ALARM BEACON VOOR POWERFOX8

De Beacon sirene kan worden geactiveerd door een alarm of een groep van alarmen op de PowerFox8. Lokale Waarschuwingen zijn zowel hoorbaar als zichtbaar. De Beacon sirene wordt geleverd met een 12v voeding.



Jacarta

Type nr.	Nr. fabrikant	Lengte
JK1040	ISPBCN4INT	4,00 m
JK1041	ISPBCN18INT	18,00 m

IMETER MASTER

iMeter ® is een flexibele, scalable oplossing waarmee IT-afdelingen inzicht kunnen krijgen in de omgevingsfac-toren in de serverruimte en in de racks. iMeter bestaat uit drie hoofdcomponenten: de iMeter Master, de iMeter Slave en een uitgebreid assortiment aan sensoren. Elke 8-poorts iMeter Master kan uitgebreid worden met maxi-maal 72 8-poorts iMeter Slaves.

- * Alerts via Email, SNMP, Voice en SMS Text (via GSM Modem)
- * Monitort Spanning en Stroom zonder netwerk downtime
- * 8 Sensor poorten per iMeter Master en Slave (monitort 584 sensors van één IP adres)
- * Slaves kunnen daisy-chained worden.
- * Water, Temperatuur, vochtigheid, rook, security en dry contact sensoren zijn verkrijgbaar.
- * iMS Software om te managen, Analyseerd en rapporteerd Temperatuur, vochtigheid en Power data



Jacarta

Type nr.	Nr. fabrikant	Type
JK2000	iMM08	Master

IMETER SLAVE

iMeter ® is een flexibele, scalable oplossing waarmee IT-afdelingen inzicht kunnen krijgen in de omgevingsfac-toren in de serverruimte en in de racks. iMeter bestaat uit drie hoofdcomponenten: de iMeter Master, de iMeter Slave en een uitgebreid assortiment aan sensoren. Elke 8-poorts iMeter Master kan uitgebreid worden met maxi-maal 72 8-poorts iMeter Slaves.



Jacarta

Type nr.	Nr. fabrikant	Type
JK2001	iMS08	Slave

IMETER INTELLIAMP (FOR 16A/32A CABLES)

De IntelliAmp stroomsensor is ontworpen om de stroom van racks via 16A en 32A kabels te controleren. De sensor kan om de kabel geclipt worden, wat betekent dat er geen netwerk downtime nodig is om te beginnen met het monitoren van uw racks.



Jacarta

Type nr.	Nr. fabrikant	Type
JK2002	iAMP01	intelliAmp

IMETER INTELLIVOLT (230V/50HZ)

De IntelliVolt spanningssensor wordt eenvoudig op een van de iMeter sensorpoorten en op een stopcontact aangesloten. De spanning wordt gecontroleerd tussen 0 en 265 V.



Jacarta

Type nr.	Nr. fabrikant	Type
JK2003	iVOLT01	iMeter IntelliVolt

IMETER TEMPERATUUR SENSOR

De temperatuur met een hoog/laag-waarschuwing en kritische temperatuurswaarden kan worden geconfigureerd in de iMeter om er zeker van te zijn dat er alarm wordt geslagen in het geval van abnormale condities. De hysteresisconfiguratie zorgt er voor dat alarmen niet voortdurend worden geactiveerd wanneer de niveaus 'zweven' rond de geconfigureerde drempels.



Jacarta

Type nr.	Nr. fabrikant	Lengte
JK2004	SPTS1	0,30 m
JK2005	SPTS4	4,00 m
JK2006	SPTS18	18,00 m

IMETER TEMPERATUUR/VOCHTIGHEID SENSOR

De temperatuur/vochtigheidssensor met een hoog/laag-waarschuwing en kritische temperatuur- en vochtigheidswaarden kan worden geconfigureerd in de iMeter om er zeker van te zijn dat er alarm wordt geslagen in het geval van abnormale condities. De hysteresisconfiguratie zorgt er voor dat alarmen niet voortdurend worden geactiveerd wanneer de niveaus 'zweven' rond de geconfigureerde drempels.



Type nr.	Nr. fabrikant	Lengte
JK2007	SPTH1	0,30 m
JK2008	SPTH4	4,00 m
JK2009	SPTH18	18,00 m

IMETER WATER DETECTOR MET LEAK SENSOR KABEL.

Waterdetectoren worden geleverd met een 3 of 18 meter lange leksensorkabel. De leksensorkabel zal een alarm geven als het een deel van de kabel raakt. Een akoestisch alarm is op aanvraag beschikbaar en wordt geleverd met een 12V voeding.



Type nr.	Nr. fabrikant	Lengte
JK2010	SP3WD4US	3,00 m
JK2011	SP18WD4US	18,00 m

IMETER SECURITY SENSOR.

Beveiligingssensoren worden gebruikt om onbevoegde toegang of simpelweg als een deur of raam wordt opengelaten te detecteren.



Type nr.	Nr. fabrikant	Lengte
JK2012	SPSS4	4,00 m
JK2013	SPSS18	18,00 m

IMETER AIRFLOW SENSOR.

Airflowsensoren kunnen worden gebruikt om een vroegtijdige waarschuwing van een airconditioningsstoring te geven. De sensor moet correct en gedurende enkele minuten binnen de luchtstroom worden geplaatst om het correcte signaal te geven. Het potentiaalvrije contact is Normaal Open (NO), maar sluit wanneer er weinig of geen luchtstroom wordt gedetecteerd.



Type nr.	Nr. fabrikant	Lengte
JK2014	SPAS4	4,00 m
JK2015	SPAS18	18,00 m

IMETER VOLTAGE SENSOR.

De voltagesensor kan worden gebruikt om spanningsuitgangen te controleren op uitval en onderbrekingen. Zodra de spanning op de uitgang verbroken is, zal de sensor een alarm geven.



Jacarta

Type nr.	Nr. fabrikant	Lengte
JK2016	SPVS4EU	4,00 m
JK2017	SPVS18EU	18,00 m

IMETER ROOK DETECTOR.

Dit is een ionisatie rookdetectiesysteem en wordt geleverd met een 12V voeding. Het unieke ontwerp van de iMeter vereenvoudigt de installatie en de controle van de rookmelder, vooral op plafonds. De kabelaansluiting heeft uitsluitend te worden uitgevoerd vanaf de temperatuur/luchtvochtigheidssensor die gewoonlijk reeds is geïnstalleerd.



Jacarta

Type nr.	Nr. fabrikant	Lengte
JK2018	SPSD4	4,00 m
JK2019	SPSD18	18,00 m

IMETER DRY CONTACT KABEL.

De Universele sensor is een interface kabel die kan worden aangesloten op elk apparaat met een open/closed of high/low output. De iMeter kan controleren of de uitgang verandert en geeft dan alarm. De Universele sensor kan worden aangesloten op apparatuur zoals generatoren, airco's, printers, UPS, beveiligingssysteem, brandmeldinstallaties, etc.



Jacarta

Type nr.	Nr. fabrikant	Lengte
JK2020	SPDC4	4,00 m
JK2021	SPDC18	18,00 m

IMETER ALARM BEACOM.

De Beacon sirene kan worden geactiveerd door een alarm of een groep van alarmen op de iMeter. Lokale Waarschuwingen zijn zowel hoorbaar als zichtbaar. De Beacon sirene wordt geleverd met een 12v voeding.



Jacarta

Type nr.	Nr. fabrikant	Lengte
JK2022	SPBCN4	4,00 m
JK2023	SPBCN18	18,00 m

IMETER GSM MODEM (SMS ALERTS)



Jacarta

Type nr.	Nr. fabrikant	Type
JK2024	iMGSM EU	iMeter GSM modem

TS-IT RACK MET ZICHTDEUR EN PLAATSTALEN DEUR ACHTER

Het TS IT-rack van Rittal is in elk opzicht zodanig ontworpen, dat het binnen de kortste tijd door één persoon zonder gereedschap kan worden opgebouwd.

De zijwand is gedeeld – eerst wordt het bovenste deel van de zijwand aangebracht en vervolgens wordt het onderste deel bevestigd. Vastschroeven is hierbij niet nodig.

Ook toebehorencomponenten zoals glijrails, legborden, telescooprails etc. worden eenvoudig zonder gereedschap in de achterste profielen vastgeklikt en aan de voorste profielen bevestigd. Dienen de 19"-niveaus te worden versteld, dan hoeft alleen de snelbevestiging te worden losgemaakt. Vervolgens kunnen de niveaus traploos in de juiste positie worden geschoven en daar worden vergrendeld. Door de zijdelingse verspringing zijn een asymmetrische interieuroopbouw en alternatieve opbouwafmetingen eenvoudig te realiseren (21", 23", 24" mogelijk).

De snelsluitingen van de zijwand zijn uitgevoerd met geïntegreerde sluiting en zijn bovendien voorzien van een interieurvergrendeling voor nog meer veiligheid.

- * Inbouw zonder gereedschap.
- * Doordacht kabelmanagement.
- * Snelle zijwandmontage.

Technische specificaties

Deur voorkant	: Aluminium zichtdeur met comfort-handgreep en veiligheidssluiting
Deur achterkant	: Plaatstalen deur met comfort-handgreep en veiligheidssluiting
Kleur frame en vlakke delen	: Grijs RAL 7035
Kleur interieuroopbouw	: Zwart RAL 9005



Type nr.	Nr. fabrikant	Type
RN5020	5503.120	TS-IT 24HE 80x120x80 (BxHxD)
RN5021	5504.120	TS-IT 24HE 80x120x100 (BxHxD)



TS-IT RACK MET ZICHTDEUR EN GEDEELDE PLAATSTALEN DEUR ACHTER

Het TS IT-rack van Rittal is in elk opzicht zodanig ontworpen, dat het binnen de kortste tijd door één persoon zonder gereedschap kan worden opgebouwd.

De zijwand is gedeeld – eerst wordt het bovenste deel van de zijwand aangebracht en vervolgens wordt het onderste deel bevestigd. Vastschroeven is hierbij niet nodig.

Ook toebehorencomponenten zoals glijrails, legborden, telescooprails etc. worden eenvoudig zonder gereedschap in de achterste profielen vastgeklikt en aan de voorste profielen bevestigd. Dienen de 19"-niveaus te worden versteld, dan hoeft alleen de snelbevestiging te worden losgemaakt. Vervolgens kunnen de niveaus traploos in de juiste positie worden geschoven en daar worden vergrendeld. Door de zijdelingse verspringing zijn een asymmetrische interieuroopbouw en alternatieve opbouwafmetingen eenvoudig te realiseren (21", 23", 24" mogelijk).

De snelsluitingen van de zijwand zijn uitgevoerd met geïntegreerde sluiting en zijn bovendien voorzien van een interieurvergrendeling voor nog meer veiligheid.

- * Inbouw zonder gereedschap.
- * Doordacht kabelmanagement.
- * Snelle zijwandmontage.

Technische specificaties

Deur voorkant	: Aluminium zichtdeur met comfort-handgreep en veiligheidssluiting
Deur achterkant	: Plaatstalen deur verticaal gedeeld met comfort-handgreep en veiligheidssluiting
Kleur frame en vlakke delen	: Grijs RAL 7035
Kleur interieuroopbouw	: Zwart RAL 9005



Type nr.	Nr. fabrikant	Type
RN5022	5505.120	TS-IT 38HE 80x180x80 (BxHxD)
RN5023	5506.120	TS-IT 42HE 80x200x60 (BxHxD)
RN5024	5507.120	TS-IT 42HE 80x200x80 (BxHxD)
RN5025	5508.120	TS-IT 42HE 60x200x100 (BxHxD)
RN5026	5509.120	TS-IT 42HE 80x200x100 (BxHxD)
RN5027	5510.120	TS-IT 42HE 60x200x120 (BxHxD)
RN5028	5111.120	TS-IT 42HE 80x200x120 (BxHxD)
RN5029	5512.120	TS-IT 42HE 80x220x80 (BxHxD)



BASIC TE7000 NETWERKKAST

De Rittal TE lijn biedt u eenvoudig te monteren kasten tegen een aantrekkelijke prijs.

Voordelen:

Op de kast afgestemde toebehoren voor een snelle opbouw in de leveringstoestand.
Geen kastframe, optimale toegankelijkheid.

Technische specificaties

Voor	: Semi zichtdeur
Achter	: Plaatstalen deur
Zijwanden	: Steekbare zijwanden
Dak	: Dakplaat met kabel doorvoer opening en cut-out opening
Bodem	: Bodemplaat met cut-out opening en stelvoeten
19" montage	: Twee in diepte verstelbare montageframes
Los meegeleverd	: Niets



Type nr.	Nr. fabrikant	Afmetingen
RN2001	7000.410	Basic TE7000 12HE 60x80x60 grijs met zichtdeur cm
RN2003	7000.440	Basic TE7000 24HE 60x80x120 grijs met zichtdeur cm
RN2005	7000.510	Basic TE7000 42HE 60x80x200 grijs met zichtdeur cm
RN2013	7000.460	Basic TE7000 24HE 80x80x120 grijs met zichtdeur cm
RN2015	7000.530	Basic TE7000 42HE 80x80x200 grijs met zichtdeur cm
RN4004	7000.570	Basic TE7000 42HE 80x60x220 grijs met zichtdeur cm

VOORGEMONTEERDE TE7000 NETWERKKAST

De voorgemonteerde kasten worden met een uitgebreide set accessoires geleverd zodat u zich geen zorgen hoeft te maken over het missen hiervan wanneer de apparatuur in de kast gemonteerd wordt. Dankzij het kosten efficiënte ontwerp van de TE7000 reeks is deze kast een interessante overweging wanneer uw budget een belangrijke rol speelt.

Technische specificaties

Voor	: Semi zichtdeur
Achter	: Plaatstalen deur
Zijwanden	: Steekbare zijwanden
Dak	: Dakplaat met borstelstrip en cut-out opening
Bodem	: 100 mm hoge sokkel met ventilatieopeningen
19" montage	: Twee in diepte verstelbare montage frames
Los meegeleverd	: 4x C rails, 10x kabelgeleidingsbeugels, 4x afstandsbouten, 50x M6 kooimoeren, 50x M6 schroeven, 1x aardingskit



Type nr.	Nr. fabrikant	Type
RN4001	7000.850	TE7000 grijs 42HE 80x80x200 met zichtdeuren
RN4002	7000.840	TE7000 grijs 24HE 80x80x120 met zichtdeuren

SERVERKASTEN

TS-IT RACK MET GEVENTILEERDE DEUR EN PLAATSTALEN DEUR ACHTER

Het TS IT-rack van Rittal is in elk opzicht zodanig ontworpen, dat het binnen de kortste tijd door één persoon zonder gereedschap kan worden opgebouwd.

De zijwand is gedeeld – eerst wordt het bovenste deel van de zijwand aangebracht en vervolgens wordt het onderste deel bevestigd. Vastschroeven is hierbij niet nodig.

Ook toebehorencomponenten zoals glijrails, legborden, telescooprails etc. worden eenvoudig zonder gereedschap in de achterste profielen vastgeklit en aan de voorste profielen bevestigd. Dienen de 19"-niveaus te worden versteld, dan hoeft alleen de snelbevestiging te worden losgemaakt. Vervolgens kunnen de niveaus traploos in de juiste positie worden geschoven en daar worden vergrendeld. Door de zijdelingse verspringing zijn een asymmetrische interieuropbouw en alternatieve opbouwafmetingen eenvoudig te realiseren (21", 23", 24" mogelijk).

De snelsluitingen van de zijwand zijn uitgevoerd met geïntegreerde sluiting en zijn bovendien voorzien van een interieurvergrendeling voor nog meer veiligheid.

- * Inbouw zonder gereedschap.
- * Doordacht kabelmanagement.
- * Snelle zijwandmontage.

Technische specificaties

Deur voorkant	: Geventileerde plaatstalen deur met comfort-handgreep en veiligheidssluiting
Deur achterkant	: Geventileerde plaatstalen deur met comfort-handgreep en veiligheidssluiting
Kleur frame en vlakke delen	: Grijs RAL 7035
Kleur interieuropbouw	: Zwart RAL 9005



Type nr.	Nr. fabrikant	Type
RN5030	5504.110	TS-IT 24HE 80x120x80 (BxHxD)

TS-IT RACK MET GEVENTILEERDE DEUR EN GEDEELDE PLAATSTALEN DEUR ACHTER

Het TS IT-rack van Rittal is in elk opzicht zodanig ontworpen, dat het binnen de kortste tijd door één persoon zonder gereedschap kan worden opgebouwd.

De zijwand is gedeeld – eerst wordt het bovenste deel van de zijwand aangebracht en vervolgens wordt het onderste deel bevestigd. Vastschroeven is hierbij niet nodig.

Ook toebehorencomponenten zoals glijrails, legborden, telescooprails etc. worden eenvoudig zonder gereedschap in de achterste profielen vastgeklipd en aan de voorste profielen bevestigd. Dienen de 19"-niveaus te worden versteld, dan hoeft alleen de snelbevestiging te worden losgemaakt. Vervolgens kunnen de niveaus traploos in de juiste positie worden geschoven en daar worden vergrendeld. Door de zijdelingse verspringing zijn een asymmetrische interieuropbouw en alternatieve opbouwafmetingen eenvoudig te realiseren (21", 23", 24" mogelijk).

De snelsluitingen van de zijwand zijn uitgevoerd met geïntegreerde sluiting en zijn bovendien voorzien van een interieurvergrendeling voor nog meer veiligheid.

- * Inbouw zonder gereedschap.
- * Doordacht kabelmanagement.
- * Snelle zijwandmontage.

Technische specificaties

Deur voorkant	: Geventileerde plaatstalen deur met comfort-handgreep en veiligheidssluiting
Deur achterkant	: Geventileerde plaatstalen deur verticaal gedeeld met comfort-handgreep en veiligheidssluiting
Kleur frame en vlakke delen	: Grijs RAL 7035
Kleur interieuropbouw	: Zwart RAL 9005



Type nr.	Nr. fabrikant	Type
RN5031	5508.110	TS-IT 24HE 80x120x80 (BxHxD)
RN5032	5509.110	TS-IT 42HE 80x200x100 (BxHxD)
RN5033	5510.110	TS-IT 42HE 60x200x120 (BxHxD)
RN5034	5511.110	TS-IT 42HE 80x200x120 (BxHxD)
RN5035	5513.110	TS-IT 47HE 60x220x100 (BxHxD)
RN5036	5514.110	TS-IT 47HE 80x220x100 (BxHxD)
RN5037	5515.110	TS-IT 47HE 60x220x120 (BxHxD)
RN5038	5516.110	TS-IT 47HE 80x220x120 (BxHxD)

BASIC TE7000 SERVERKAST

De Rittal TE lijn serverkasten bieden de ideale oplossing voor die situaties waarin een kwaliteitskast gezocht wordt maar prijs een zwaarwegende factor is. De TE 7000 serverkasten worden voorgemonteerd, zonder zijwanden geleverd.

Technische specificaties

Voor	: Geperforeerde deur
Back	: Geperforeerde deur
Zijwanden	: Geen
Dak	: Dakplaat met borstelstrip en cut-out opening
Bodem	: Open bodemframe
19" montage	: Twee in diepte verstelbare montageframes
Los bijgeleverd	: Niets



Type nr.	Nr. fabrikant	Type
RN2020	7000.882	Basic TE7000 grijs 42HE 60x100x200 met geperf. deuren
RN2022	7000.892	Basic TE7000 grijs 42HE 80x100x200 met geperf. deuren
RN2023	7000.885	Basic TE7000 zwart 42HE 60x100x200 met geperf. deuren
RN2025	7000.895	Basic TE7000 zwart 42HE 80x100x200 met geperf. deuren

TS-IT ZIJWAND GEDEELD

- * Eenvoudige handling en montage zonder gereedschap.
- * Snelsluiting inc. veiligheidsluiting
- * Levering: 1 bovendeel, 1 onderdeel, aardlitze en bevestigingsmateriaal.

Technische specificaties

Materiaal : Plaatstaal
 Kleur : Grijs RAL 7035



Type nr.	Nr. fabrikant	Type
RN5039	5501.000	TS-IT Gedeelde zijwand 180x80(HxD)
RN5040	5501.010	TS-IT Gedeelde zijwand 200x60(HxD)
RN5041	5501.020	TS-IT Gedeelde zijwand 200x80(HxD)
RN5042	5501.030	TS-IT Gedeelde zijwand 200x100(HxD)
RN5043	5501.040	TS-IT Gedeelde zijwand 200x120(HxD)
RN5044	5501.050	TS-IT Gedeelde zijwand 220x80(HxD)
RN5045	5501.060	TS-IT Gedeelde zijwand 220x100(HxD)
RN5046	5501.070	TS-IT Gedeelde zijwand 220x120(HxD)

SCHROEFBARE ZIJWANDEN VOOR TS-IT RACK

Schroefbare zijwanden voor de TS-IT kasten. Deze kunt u gebruiken wanneer uw kast zonder zijwanden geleverd wordt.

Technische specificaties

Montagemethode : Schroefbaar
 Materiaal : Plaatstaal



Type nr.	Nr. fabrikant	Type
RN5008	8100.235	Schroefbare grijze TS-IT zijwandenset 100x200
RN5009	7030.221	Schroefbare grijze TS-IT zijwandenset 100x220
RN5010	8102.235	Schroefbare grijze TS-IT zijwandenset 120x200
RN5011	8122.235	Schroefbare grijze TS-IT zijwandenset 120x220
RN5012	8108.235	Schroefbare grijze TS-IT zijwandenset 80x200
RN5013	8128.235	Schroefbare grijze TS-IT zijwandenset 80x220

STEEKBARE ZIJWANDEN KASTEN VOOR TE7000

Zijwand, steekbaar met 3 opties:

- vergrendelen
- afsluiten
- interieurvergrendeling.

Eenvoudige installatie. Zijwand in de bodem insteken, in de handgreepuitsparing naar boven drukken en de beide knevelsluitingen draaien - sneller kan de zijdelingse afsluiting van een complete rij kasten niet plaatsvinden. Bovendien kunnen aan het geïntegreerde omegaprofiel alle Rittal kabelgeleidingselementen worden bevestigd.

Technische specificaties

Materiaal : Plaatstaal, gelakt



Type nr.	Nr. fabrikant	Type
RN2021	7.000.653	Steekbare grijze TE7000 zijwandenset 100x200
RN2024	7.000.663	Steekbare zwarte TE7000 zijwandenset 100x200
RN3551	7.824.120	Steekbare grijze TE7000 zijwandenset 100x120

BASIS AE WANDKAST

Deze wandpatchkasten met een traploos verstelbaar 19" bevestigingsniveau vormen de ideale oplossing voor kleine netwerken of etageverdelers.

Technische specificaties

Voor kant	: Plaatstalen deur
Achterkant	: Vast
Zijwanden	: Vast
Dak	: Vast
Bodem	: Vast met wartelplaat met borstelstrip
19" montage	: Één diepte verstelbaar niveau met 19" profielen
Los meegeleverd	: Montagemateriaal



Type nr.	Nr. fabrikant	Type
RN1500	7641.000	Basic AE wandkast 8HE 60x35x38
RN1505	7643.000	Basic AE wandkast 13HE 60x35x60
RN1510	7645.000	Basic AE wandkast 16HE 60x35x76

QE BOX WANDKAST

QE staat voor Quick en Easy, precies wat deze wandkast aanbiedt. De wandkast is ontworpen voor het snel en makkelijk monteren van op de muur en van componenten in de wandkast. Daarnaast is onderhoud van componenten makkelijk uitvoerbaar door het serviceluis aan de zijkant van de wandkast.

Technische specificaties

Voor	: Zichtdeur
Achter	: Niet aanwezig
Zijwanden	: Vast met passieve ventilatie
Dak	: Vast met cut-out opening
Bodem	: Vast
19" montage	: Één in diepte verstelbaar niveau met 19" profielen
Los meegeleverd	: Niets



Type nr.	Nr. fabrikant	Type
RN2034	7057.000	QE Box wandkast 6HE 60x50x34
RN2035	7057.010	QE Box wandkast 9HE 60x50x47
RN2036	7057.020	QE Box wandkast 12HE 60x50x61
RN2037	7057.030	QE Box wandkast 15HE 60x50x74

BASIS EL 3-DELIGE WANDKAST

Zwaar belastbare, drie-delige wandbehuizing met draaideur. Deze metalen kast is zeer geschikt voor toepassingen waarin zware apparatuur gebruikt wordt en waarbij de apparatuur eenvoudig vanaf de achterzijde bereikt dient te worden.

* Kan over de helft geopend worden voor makkelijk onderhoud.

Technische specificaties

Voor kant	: Zichtdeur
Achterkant	: Vast
Zijwanden	: Vast
Dak	: Vast
Bottom	: Vast
19" montage	: Twee in diepte verstelbare niveaus met 19" profielen
Los meegeleverd	: Montagemateriaal



Type nr.	Nr. fabrikant	Type
RN1400	7709.135	3-delige wandkast 9HE 60x48x48 45kg zwenkdeel
RN1410	7715.135	3-delige wandkast 15HE 60x48x75, 75kg zwenkdeel
RN1420	7721.135	3-delige wandkast 21HE 60x48x102, 75kg zwenkdeel

QUICKBOX WANDKAST MET GLAZEN DEUR

De Quickbox is een ideale kast voor netwerkverdeelpunten. De eenvoudig afneembare kap zorgt voor enorm gemak bij installatie en onderhoud. Deze wandboxen worden geleverd inclusief een transparante deur. De Quickbox is leverbaar in verschillende hoogte eenheden en verschillende kastdieptes.

* Dak, bodem, zijkanten en voorkant als kap er af te schuiven.

Technische specificaties

Voor	: Zichtdeur, deel van de kap
Achter	: Aanwezig met montageframe bevestigd
Zijwanden	: Deel van de kap
Dak	: Deel van de kap, met borstelstrip
Bodem	: Deel van de kap, met borstelstrip
19" montage	: Één in diepte verstelbaar niveau met 19" profielen
Meegeleverde accessoires	: Geen



Type nr.	Nr. fabrikant	Type
RN1300	7502.014	QuickBox wandkast 6 HE 60x40x37
RN1310	7502.024	QuickBox wandkast 9HE 60x40x50
RN1320	7502.026	QuickBox wandkast 9HE 60x60x50
RN1330	7502.046	QuickBox wandkast 15HE 60x60x76
RN1340	7502.056	QuickBox wandkast 18HE 60x60x90

HANDVATEN

HANDGREEP SET VOOR LEGBORDEN

Handgreep voor legborden. Alle legborden zijn voorbereid voor de bevestiging van handgrepen.

Technische specificaties

Materiaal	: Zinkspluitwerk, gelast
Oppervlak	: Gelakt, zilvergrijs
Inclusief	: Bevestigingsmateriaal



Type nr.	Nr. fabrikant	Type
RN1255	3636.010	Handgreep set

AFDEKPANELEN

BLINDPANEEL MET SNELSLUITING

Blindpanelen worden toegepast om ongebruikte rekrumte af te sluiten. De hoofdreden, het beheren van de luchtstroom. Dankzij het montagesysteem van deze blindpanelen kunnen ze snel, makkelijk en zonder gereedschap gemonteerd worden.

Technische specificaties

Materiaal	: Plaatstaal
-----------	--------------

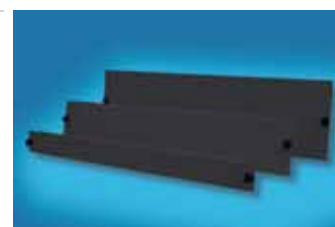

Type nr.	Nr. fabrikant	Type
RN1598	003818	1HE grijs
RN1599	003819	2HE grijs
RN1600	003820	3HE grijs
RN1601	003821	6HE grijs
RN1602	003831	1HE zwart
RN1603	003832	2HE zwart
RN1604	003833	3HE zwart
RN1605	003834	6HE zwart

BLINDPANEEL KUNSTSTOF 1 HE



Type nr.	Type
PP1040	1HE

KABELBEHEER

RANGEERPANEEL MET VERTICALE BEUGELS

Rangeerpaneel 5 Beugels 19", 1 HE voor het horizontaal rangeren van de patchkabels. Voorzien van 5 kabelbegeleidingsbeugels.

Technische specificaties

Materiaal paneel	: Plaatstaal Grijs/Zwart
Materiaal beugels	: Polyamide 70x44 mm



Type nr.	Nr. fabrikant	Kleur
RN1560	7159.035	Grijs
RN1561	7159.017	Zwart

RANGEERPANEEL MET DIAGONALE BEUGELS

Rangeerpaneel 5 Beugels 19", 1 HE voor het horizontaal rangeren van de patchkabels. Voorzien van 5 kabelbegeleidingsbeugels.

Technische specificaties

Materiaal paneel	: Plaatstaal
Materiaal beugels	: Polycarbonaat 95x50 mm



Type nr.	Nr. fabrikant	Kleur
RN1562	7255.035	Grijs

RANGEERPANEEL MET METALEN VERTICALE BEUGELS

Rangeerpaneel 5 Beugels 19", 1 HE voor het horizontaal rangeren van de patchkabels. Voorzien van 5 kabelbegeleidingsbeugels.

Technische specificaties

Materiaal paneel	: Plaatstaal
Materiaal beugels	: Staal verzinkt, gechromateerd, 100 x 40 mm



Type nr.	Nr. fabrikant	Kleur
RN1564	7257.035	Grijs
RN3632	7257.005	Zwart

KABELGELEIDINGSBEUGELSET

Voor een flexibele en systeemgerichte kabelgeleiding, zijdelings aan de 19" profielen.

* Geleverd inclusief fixeerplaat en bevestigingstoebehoren.

Technische specificaties

Materiaal : Plaatstaal, verzinkt, gechromateerd



Type nr.	Nr. fabrikant	Afmetingen	Verpakkingseenheid
RN1580	7111.900	120x90 mm	Set van 10 stuks
RN1581	7112.000	80x40 mm	Set van 10 stuks

RANGEERBEUGEL

Rangeerbeugel 300x90 voor de opname van grote hoeveelheden kabels. Geschikt voor bevestiging aan de zijkant van 19" profielen in 800 mm brede kasten. De bevestigingsbeugel wordt asymmetrisch bevestigd. Hierdoor wordt een opdeling van 1/3 voor en 2/3 achter de 19" frontzijde bereikt en kunnen ook grote hoeveelheden kabels goed worden gerangeerd.

* Geleverd met bevestigingsmateriaal.

Technische specificaties

Materiaal : Staal, verzinkt, gechromateerd

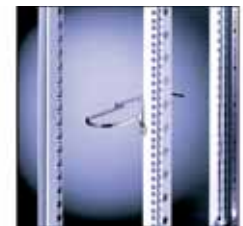

Type nr.	Nr. fabrikant	Afmetingen	Verpakkingseenheid
RN1582	7220.600	300x90 mm	Set van 4 stuks

KABEL RANGEERSTROOKSET

Set rangeerogen voor het eenvoudig horizontaal- en verticaal geleiden van kabels. Ideaal in gebruik door de eenvoudig te verwijderen verbindingskammen. Met name in 60 cm brede serverkasten biedt deze set rangeerogen een ideale oplossing om kabels langs de zijkanten te laten lopen.

Technische specificaties

Materiaal : Plaatstaal en plastic



Type nr.	Nr. fabrikant	Type
RN5001	7111.210	Rangeeroog gebogen, 10 stuks
RN5002	7111.220	Rangeeroog gebogen, 4 stuks
RN5003	7111.212	Rangeeroog gebogen, 10 stuks
RN5004	7111.222	Rangeeroog gebogen, 4 stuks

1HE KABELDOORVOERPANEEL

Kabeldoorvoerpaneel, 19". Uitsparing 390x20 mm met borstelstrip.

Technische specificaties

Materiaal : Plaatstaal
Inclusief : Borstelstrip



Type nr.	Nr. fabrikant	Kleur
RN1566	7.140.535	Wit

TS-IT LEGBORD, 2HE, VASTE INBOUW.

- * Inclusief bevestigingsmateriaal.

Technische specificaties

Materiaal : Plaatstaal
Kleur : Zwart RAL 9005



Type nr.	Nr. fabrikant	Legborddiepte
RN5048	5501.615	25 cm
RN5049	5501.625	40 cm

TS-IT LEGBORD, IN DIEPTE VERSTELBAAR.

- * In diepte verstelbaar voor aanpassing aan individuele niveaufstanden.
- * Montage zonder gereedschap, montage door één persoon.
- * Inclusief bevestigingsmateriaal.

Technische specificaties

Materiaal : Plaatstaal
Kleur : Zwart RAL 9005

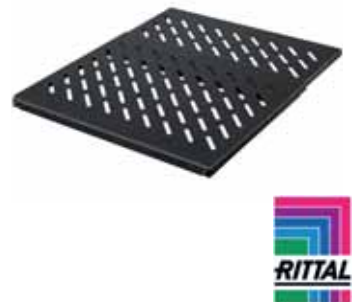

Type nr.	Nr. fabrikant	Type
RN5050	5501.655	0,5 HE 40 - 60cm
RN5051	5501.665	0,5 HE 60 - 90cm
RN5052	5501.695	1 HE 40 - 60cm
RN5053	5501.705	1 HE 60 - 90cm

TS-IT LEGBORD, UITTREKBAAR

- * In diepte verstelbaar voor aanpassing aan individuele niveaufstanden.
- * Tijdsbesparende montage vanaf de voorzijde van de behuizing zonder gereedschap, door één persoon.
- * Zelfborgend.

Technische specificaties

Materiaal : Plaatstaal
Kleur : Zwart RAL 9005



Type nr.	Nr. fabrikant	Type
RN5054	5501.675	1 HE 40 - 60cm
RN5055	5501.685	1 HE 60 - 90cm
RN5056	5501.715	1,5 HE 40 - 60cm
RN5057	5501.725	1,5 HE 60 - 90cm

19" LEGBORD VOORKANT MONTAGE

2 HE legborden, geschikt voor toepassingen waar één 19" bevestigingsniveau beschikbaar is (bijv. wandbehuizingen).

Technische specificaties

Materiaal : Plaatstaal
Kleur : Grijs RAL 7035
Belastbaarheid : 25 kg
Benodigd zijn : RN1590/RN1592/RN1595/RN1597

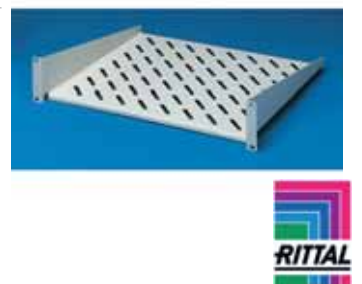

Type nr.	Nr. fabrikant	Kleur
RN1480	7119.250	Grijs
RN1485	7119.400	Grijs

KOPPELING KIT

Koppeltechniek snelkoppeling voor TS-IT. Voor snelle montage op de werkplek of voorlopige montage in de werkplaats. Eenvoudig de schroeven indraaien, snelkoppeling met een hamer intikken en vastzetten, 6 stuks.

Technische specificaties

Materiaal : Plaatstaal, verzinkt, gechromateerd
 Inclusief : Bevestigingsmateriaal
 Type : Snelkoppeling voor TS-IT (6 stuks)



Type nr.	Nr. fabrikant	Geschikt voor	Verpakkingseenheid
RN1160	8800.500	TS-IT serie	Zakje 6 stuks
RN1161	7000.640	TE serie	Zakje 6 stuks

BUITENKOPPELINGEN VOOR TS-IT PROFIELEN 6 STUKS

Voor het koppelen van naast elkaar geplaatste TS-IT profielen aan de buitenzijde. Montage: eenvoudig aan de buitenzijde van de profielen plaatsen en naar keuze vanaf de binnen- of buitenzijde vastschroeven, 6 stuks.

Technische specificaties

Materiaal : Plaatstaal, verzinkt, gechromateerd, roestvrij
 Inclusief : Bevestigingsmateriaal
 Type : Voor koppelen van naast elkaar geplaatste TS-IT profielen aan de buitenzijde



Type nr.	Nr. fabrikant	Geschikt voor	Verpakkingseenheid
RN1165	8.800.490	TS-IT profielen	Zakje 6 stuks

SCHROEVEN EN MOEREN

M5 / M6 MONTAGESCHROEVEN

Voor elektronica inschuifeenheden, 19" inbouwdelen en blindplaten, inclusief kunststof ringen, kruiskop uitvoering, lengte: 16 mm.

Zakjes van 50 stuks, afname minimaal 50 stuks.

Technische specificaties

Inclusief : Plastic ringen
 Lengte : 16 mm



Type nr.	Nr. fabrikant	Type	Verpakkingseenheid
RN1591	7094.120	M5	Zakje 50 stuks
RN1593	7094.100	M6	Zakje 50 stuks

M5 / M6 TORX SCHROEVEN



Type nr.	Nr. fabrikant	Type	Verpakkingseenheid
RN5063	7094.130	M5 x 16 mm	Zakje 50 stuks
RN5064	7094.140	M6 x 15 mm	Zakje 50 stuks

M5 / M6 KOOIMOEREN

Voor de bevestiging van elektronica inschuifeenheden, 19" inbouwdelen en blindplaten aan de 19" profielen. Geschikt voor profieldikten van 0,8 - 2,0 mm. Bij kleinere toleranties dienen kooimoeren voor profieldikten van 1,2 - 1,5 mm te worden gebruikt. Zonder contactering van de inbouwdelen met het/de 19" profiel/behuizing.

Zakjes van 50 stuks, afname minimaal 50 stuks.



Type nr.	Nr. fabrikant	Type	Verpakkingseenheid
RN1595	2092.500	M5	Zakje 50 stuks
RN1597	2092.200	M6	Zakje 50 stuks

VENTILATIE

VENTILATORPLAAT MET 2 VENTILATOREN EN THERMOSTAAT

De dakplaat met uitsparingen voor ventilatoren kan in elke TS8 netwerkkast naderhand vanaf de bovenzijde worden ingebouwd. De dakplaat wordt voorin de kast gemonteerd, de achterste ruimte blijft vrij voor kabelinvoer. Luchtdichting aan de achterzijde d.m.v. elastische klemprofielen op metalen strips. Voor een verhoging van de dakplaat van 50 mm is een extra afdichtingsprofiel bij de levering inbegrepen.

Geschikt voor kasten van 800 mm breed en 800/900/1000 mm diep.

- * Bevat 2 ventilatoren (met uitbreidingsoptie tot 6).
- * Inclusief 2,5 aansluitkabel.
- * 4 uitsparingen voor uitbreiding naar 6 ventilatoren
- * Thermostaat en ventilatoren compleet bedraad met kabel van 2,5 meter.

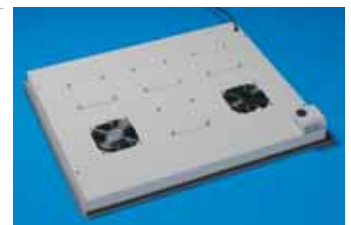

Technische specificaties

Nominale spanning	: 230V
Nominaal vermogen	: 19/18 W bij 50/60 Hz
Luchtverplaatsing (vrijblazend)	: 140/165 m ³ /h, 50/60 Hz
Temperatuurbereik	: -10 °C tot 55 °C
Thermostaat spanning	: 250 V
Thermostaat temperatuurbereik	: +5 °C tot 55 °C
Kleur	: RAL 7035/grijs
Geschikt voor	: 800/900/1000 mm kasten

Type nr.	Nr. fabrikant	Aantal ventilatoren
RN1200	7988.035	2

VENTILATORUITBREIDINGSET

Ventilatoruitbreidingsset voor het naderhand plaatsen van verschillende ventilatoreenheden.

- * Inclusief bevestigingsmateriaal en aansluitkabel
- * Inclusief ventilator

Technische specificaties

Nominale spanning	: 230V
Nominale vermogen	: 19/18 W bij 50/60 Hz
Luchtverplaatsing (vrijblazend)	: 140/165 m ³ /h, 50/60 Hz
Geluidsniveau (vrijblazend)	: 37 dB (A)
Temperatuurbereik	: -10 °C tot 55 °C



Type nr.	Nr. fabrikant	Afmetingen
RN1205	7980.000	119x119x38 mm

PATCHPANELEN

PATCHPANEEL CAT6 UTP, 24 POORTEN

- * Overtreft CAT6 specificaties.

Technische specificaties

Aansluitmethode	: IDC
Contacten	: Brons platina NI + AU 0,2 µm
Behuizing	: ABS PVC UL94V0
Aderdiameter	: Solid AWG24 up to AWG22
Kleur	: Donker Grijs



Type nr.	Poorten
MM6075	24-poorts

PATCHPANEEL 24-POORTS UTP

- * IDC compatible met 110 & Krone tool
- * Universele labels voor T568A en T568B aansluitschema's

Technische specificaties

Poorten	: 24x RJ-45
Geschikt voor	: 4 paar, 22-26 AWG unshielded cable



Type nr.	Categorie
PP1001	CAT5E
PP1010	CAT6

PATCHPANEEL 24-POORTS UTP 45°

- * IDC compatible met 110 & Krone tool
- * Universele labels voor T568A en T568B aansluitschema's

Technische specificaties

Poorten	: 24x RJ-45 45°
Geschikt voor	: 4 paar, 22-26 AWG unshielded cable



Type nr.	Categorie
P24AK1	CAT5E
PP1013	CAT6

PATCHPANEEL 24-POORTS UTP MET KABEL MANAGEMENT BAR

- * IDC compatible met 110 & Krone tool.
- * Universele labels voor T568A en T568B aansluitschema's.
- * Met kabel management bar.

Technische specificaties

Poorten : 24x RJ-45
 Geschikt voor : 4 pairs, 22-26 AWG unshielded kabel



Type nr.	Categorie
PP1011	CAT6

PATCHPANEEL 24-POORTS SHIELDED CAT6A MET COVER

- * IDC compatible met 110 & Krone tool.
- * Universele labels voor T568A en T568B aansluitschema's.

Technische specificaties

Poorten : 24x RJ-45
 Geschikt voor : 4 pairs, 22-26 AWG soepel en massieve kabel



Type nr.	Categorie
PP1020	CAT6A

PATCHPANEEL 24-POORTS SHIELDED MET COVER

- * IDC compatible met 110 & Krone tool.
- * Universele labels voor T568A en T568B aansluitschema's.

Technische specificaties

Poorten : 24x RJ-45
 Geschikt voor : 4 pairs, 22-26 AWG soepel en massieve kabel



Type nr.	Categorie
PP1002	CAT5E
PP1012	CAT6

PATCHPANEEL CAT5E UTP, 24 POORTEN

- * Overtreft CAT5E specificaties.

Technische specificaties

Aansluitmethode : IDC
 Contacten : Brons platina NI + AU 0.2 µm
 Behuizing : ABS PVC UL94V0
 Aderdiameter : Solid AWG24 up to AWG22
 Kleur : Donker Grijs



Type nr.	Poorten
MM5075	24-poorts



24-POORTS KEYSTONE-JACK PATCHPANEEL ZONDER CONNECTOREN

- * Geschikt voor shielded en unshielded keystone jacks.
- * Geschikt voor keystone jacks uit TD5xxx en TD6xxx reeks
- * Met geel/groene AWG18 aarddraad (0,40m)
- * Met kabel management bar.

Technische specificaties

Lengte	: 19 inch (482.6mm)
Hoogte	: 1 HE
Diepte	: 92.3 mm
Kleur	: Zwart
Kleur nr.	: RAL9005

Type nr.	Aantal openingen
PP1030	24-poorts



PATCHPANEEL LEEG 24-VOUDIG, BC SERIE

- * Geschikt voor keystone jacks MM5070 en MM6070.
- * Transparante labelhouders.
- * Geleidende coating achterop voor directe aardverbinding met montagestijlen.

Technische specificaties

Kleur	: Donker grijs
-------	----------------

Type nr.	Poorten
MM1000	24-poorts



PATCHPANEEL LEEG 24-VOUDIG, MK SERIE

- * Geschikt voor keystone jacks MM6072.
- * Uniek kabelmanagementsysteem voor snelle installatie.

Technische specificaties

Poorten	: 24-poorts
Kleur	: Donker grijs

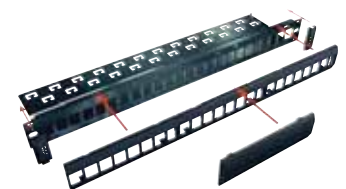

Type nr.	Verpakkingseenheid	Omschrijving
MM1010	1 stuk	Patchpaneel
MM1011	8 stuks	1 voudige blindplaat voor MK leeg patchpaneel
MM1012	1 stuk	8 voudige blindplaat voor MK leeg patchpaneel
MM1013	2 stuks	Zijkapje rood
MM1014	2 stuks	Zijkapje groen
MM1015	2 stuks	Zijkapje blauw
MM1016	2 stuks	Zijkapje geel
MM1017	2 stuks	Zijkapje grijs

12-POORTS FIBER OPTIC PATCHPANEEL

Deze fiber optic patchpanelen zijn ook op aanvraag in diverse andere uitvoeringen leverbaar, zoals uitschuifbaar, uitgevoerd met pigtails, in aluminium uitvoering en voorzien van andere of meer adapters.

Technische specificaties

Aantal connecties	: 12
Kleur	: RAL 7035
Materiaal	: Staal
Hoek aansluitingen	: 0°



Type nr.	Poorten
EA9500	MM 12xST Simplex
EA9505	SM 12xST Simplex
EA9510	MM 12xSC/ST Duplex
EA9515	SM 12xSC/ST Duplex
EA9520	MM 12xSC Duplex
EA9525	SM 12xSC Duplex

19" GLASVEZELPANEEL 24X LC

* Voor passende adapters zie MM9081 (multimode) of MM9082 (singlemode)

Technische specificaties

Kleur	: Donkergrijs
Kleurnr:	: RAL 7016



Type nr.	Poorten
MM9080	24 x LC

COMPLEET VOORGEMONTEERDE DISTRIBUTIEBOX BOX WITH PULL/OUT MTP®/MPO FANOUT

- * 19" 1HE uittrekbare lade
- * Distributie paneel voor 8 x MTP®/MPO adapters

Technische specificaties

Kleur	: RAL 7021
Afmetingen (B) x (H) x (D)	: 483 x 44,5 x 280 mm



Type nr.	Connectoren
EA9612	2 x MTP® - 24 x SC
EA9614	4 x MTP® - 48 x SC
EA9622	2 x MTP® - 24 x LC
EA9624	4 x MTP® - 48 x LC
EA9628	8 x MTP® - 96 x LC

DISTRIBUTIE BOX VOOR GEASSEMBLEERDE MTP®-MPO CASSETTES



Type nr.	Type
EA9600	3 x Mounting hole

BLINDPANEEL VOOR DISTRIBUTIE BOX



Type nr.	Type
EA9601	Blindpaneel RAL 7021

COMPLEET GEASSEMBLEERDE MTP®-MPO FANOUT CASSETTE

- * MTP®-MPO-male Fanout unit 900 µm gekleurd
- * Quick lock



Type nr.	Connectoren
EA9602	1 x MTP® - 12 x SC
EA9603	1 x MTP® - 12 x LC
EA9604	2 x MTP® - 2 x 12 x LC

KEYSTONE JACKS

KEYSTONE JACK UNSHIELDED RJ-45 TOOL FREE

- * Geen punch down gereedschap nodig.
- * Universele labels voor T568A en T568B aansluitschema's.
- * Past in 1U 24 port High Density keystone paneel.
- * Cat 6 type is 3P verified.



Technische specificaties

Connector	: RJ-45 Jack
Contacten	: 50µ goud
Geschikt voor	: 4 paar, 22-26 AWG massieve en soepele kabel

Type nr.	Type
TD5010	CAT5E Zwart
TD5011	CAT5E Wit
TD6010	CAT6 Zwart
TD6011	CAT6 Wit

KEYSTONE JACK FULL SHIELDED RJ-45 TOOL FREE

- * Geen punch down gereedschap nodig.
- * Universele labels voor T568A en T568B aansluitschema's.
- * Past in 1U 24 port High Density keystone paneel.
- * CAT6 type is Delta verified.



Technische specificaties

Connector	: RJ-45 Jack
Contacten	: 50µ goud
Geschikt voor	: 4 paar, 22-26 AWG massieve en soepele kabel

Type nr.	Type
TD5020	CAT5E Tool free
TD6020	CAT6 Tool free
TD6510	CAT6A Tool free

KEYSTONE JACK UNSHIELDED RJ-45 PUNCH DOWN

- * IDC compatible met 110 & Krone tool.
- * Universele labels voor T568A en T568B aansluitschema's.
- * Past in 1U 24 port High Density keystone paneel.
- * CAT6 type is 3P verified.



Technische specificaties

Connector : RJ-45 Jack
 Contacten : 50µ gold
 Geschikt voor : 4 paar, 22-26 AWG

Type nr.	Type
TD5012	C5E Zwart
TD5013	C5E Wit
TD6012	C6 Zwart
TD6013	CAT6 Wit

KEYSTONE JACK FULL SHIELDED RJ-45 PUNCH DOWN

- * IDC compatible met 110 & Krone tool.
- * Universele labels voor T568A en T568B aansluitschema's.
- * Past in 1U 24 port High Density keystone paneel.
- * CAT6 type is Delta verified.



Technische specificaties

Connector : RJ-45 Jack
 Contacten : 50µ gold
 Geschikt voor : 4 paar, 22-26 AWG

Type nr.	Type
TD5021	CAT5E
TD6021	CAT6
TD6511	CAT6A

KEYSTONE JACK UNSHIELDED RJ-45 PUNCH DOWN

- * IDC compatible met 110 & Krone tool.
- * Universele labels voor T568A en T568B aansluitschema's.
- * UL Listed.
- * CAT6 type is 3P verified channel performance.



Technische specificaties

Connector : RJ-45 Jack
 Contacten : 50µ goud
 Geschikt voor : 4 paar, 22-26 AWG

Type nr.	Type
TD5014	CAT5E Zwart
TD5015	CAT5E Wit
TD6014	CAT6 Zwart
TD6015	CAT6 Wit

KEYSTONE JACK FULL SHIELDED RJ-45 PUNCH DOWN

- * IDC compatible met 110 & Krone tool.
- * Universele labels voor T568A en T568B aansluitschema's.
- * UL Listed.
- * CAT6 type is 3P verified channel performance.

Technische specificaties

Connector : RJ-45 Jack
 Contacten : 50µ goud
 Geschikt voor : 4 paar, 22-26 AWG

Type nr.	Type
TD5022	CAT5E
TD6022	CAT6



KEYSTONE JACK CAT6A STP

- * Overtreftde CAT6A specificaties.
- * Rechte of haakse kabeluitgang.

Technische specificaties

Aansluitmethode : IDC
 Contacten : Brons platina NI + AU 0,2 µm
 Behuizing : Metalen afscherming Zamak 5
 Steekcycli : > 700

Type nr.	Verpakkingseenheid	Aderdiameter
MM6072	8 stuks	Massief 0,5 mm tot 0,62 mm



KEYSTONE JACK CAT6 UTP

- * Specificaties beter dan CAT5E.
- * Twee aansluitmethoden mogelijk: Punch down of speciaal BC gereedschap.

Technische specificaties

Aansluitmethode : IDC
 Contacten : Brons platina NI + AU 0,2 µm
 Behuizing : ABS PVC UL94V0
 Aderdiameter : Massief AWG#24 tot AWG#22
 Ontvlambaarheidsklasse : UL V-O
 Steekcycli : >400
 Afmetingen : Standaard IEC 60603-7, diepte 32mm

Type nr.	Verpakkingseenheid	Categorie
MM6070	8 stuks	CAT6



KEYSTONE JACK CAT5E UTP

- * Overtreft CAT5E specificaties.
- * Twee aansluitmethoden mogelijk: Punch down of speciaal BC gereedschap.

Technische specificaties

Aansluitmethode : IDC
 Contacten : Brons platina NI + AU 0 2 µm
 Behuizing : ABS PVC UL94V0
 Aderdiameter : Massief AWG#24 tot AWG#22
 Ontvlambaarheidsklasse : UL V-O
 Steekcycli : >400
 Afmetingen : standaard IEC 60603-7, diepte 32 mm

Type nr.	Categorie
MM5070	CAT5E



RJ FEMALE - RJ FEMALE GEKRUIST

RJ female - RJ female
Gekruiste aansluiting



Type nr.	Connector
TD1004	RJ-11
TD1006	RJ-12
TD1008	RJ-45

RJ FEMALE - RJ FEMALE 1:1

RJ female - RJ female
1:1 Aansluiting

Geschikt als koppelstuk om kabels te verlengen



Type nr.	Connector
TD1014	RJ-11
TD1016	RJ-12
TD1018	RJ-45

INLINE KOPPELSTUKKEN RJ-45 UNSHIELDED

Technische specificaties

Connector A : RJ-45 female
Connector B : RJ-45 female
Aansluitschema : 1:1



Type nr.	Type
SD5008	CAT5E
SD6008	CAT6

INLINE KOPPELSTUKKEN RJ-45 SHIELDED

Technische specificaties

Connector A : RJ-45 female
Connector B : RJ-45 female
Aansluitschema : 1:1



Type nr.	Type
SD5018	C5E
SD6018	C6
SD6518	C6A

KEYSTONE KOPPELSTUKKEN RJ-45 UNSHIELDED

Technische specificaties

Connector A : RJ-45 female
Connector B : RJ-45 female
Aansluitschema : 1:1



Type nr.	Type
SD5009	CAT5E
SD6009	CAT6

KEYSTONE KOPPELSTUKKEN RJ-45 SHIELDED

Technische specificaties

Connector A : RJ-45 female
 Connector B : RJ-45 female
 Aansluitschema : 1:1



Type nr.	Type
SD5019	CAT5E
SD6019	CAT6
SD6519	CAT6A

JUNCTIONBOX UNSHIELDED

* IDC compatible met 110 & Krone tool



Type nr.	Type
SD5021	CAT5E
SD6021	CAT6

JUNCTIONBOX SHIELDED

* IDC compatible met 110 & Krone tool



Type nr.	Type
SD5020	CAT5E
SD6020	CAT6

SPLITTERS

RJ MODULAR T-ADAPTERS 3X FEMALE

Modulaire T-adapter

Technische specificaties

Applicatie : 1:1



Type nr.	Connectors
TD1404	3x RJ-11 female
TD1406	3x RJ-12 female
TD1408	3x RJ-45 female

RJ MODULAR T-ADAPTERS 2X FEMALE/1X MALE

Modulaire T-adapter
2x female, 1x male

Technische specificaties

Applicatie : 1:1



Type nr.	Connectors
TD1504	2x RJ-11 female - 1x RJ-11 male
TD1506	2x RJ-12 female - 1x RJ-12 male
TD1508	2x RJ-45 female - 1x RJ-45 male

RJ-45 MALE - 2X RJ-45 FEMALE USOC TOKENRING / PHONE

RJ-45 male - 2x RJ-45 female USOC Tokenring

Splitst een 4-paars USOC aansluiting in paar 1 en 2 naar poort 1 en paar 3 en 4 naar poort 2 voor Tokenring of spraak/modem/fax op beide poorten.

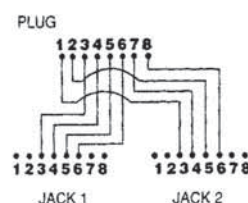

Type nr.	Aansluitschema
TS1010	USOC Tokenring

RJ-45 MALE - 2X RJ-45 FEMALE T568B TOKENRING / PHONE

RJ-45 male - 2x RJ-45 female T568B Tokenring

Splitst een 4-paars T568B aansluiting in paar 1 en 2 naar poort 1 en paar 3 en 4 naar poort 2 voor Tokenring of spraak/modem/fax op beide poorten.

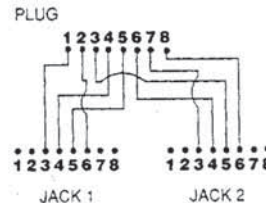

Type nr.	Aansluitschema
TS1015	T568B Tokenring

RJ-45 MALE - 2X RJ-45 FEMALE T568B 356A - PHONE

RJ-45 male - 2x RJ-45 female T568B 356A

Splitst een 4-paars T568B aansluiting in paar 1, 2 en 3 naar poort 1 (356A) en paar 4 naar poort 2 voor bijvoorbeeld 3-voudige telefoon aansluiting + 1 data-aansluiting. Toepasbaar voor modem, fax, telefoon etc.

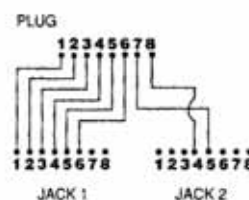

Type nr.	Aansluitschema
TS1020	T568B - 356A

RJ-45 MALE - 2X RJ-45 FEMALE T568A - T568B 10BASE - T

RJ-45 male - 2x RJ-45 female T568A - T568B 10Base-T

Splitst een 4-paars T568A/T568B aansluiting in paar 2 en 3 naar poort 1 en paar 1 en 4 naar poort 2 voor bijvoorbeeld 10 Base-T toepassingen (10 Mbps).

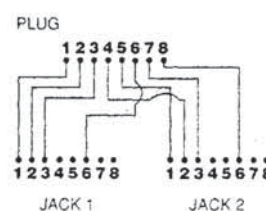

Type nr.	Aansluitschema
TS1025	T568A - T568B

RJ-45 MALE - 2X RJ-45 FEMALE T568A TOKENRING

RJ-45 male - 2x RJ-45 female T568A Tokenring

Splitst een 4-paars T568A aansluiting in paar 1 en 2 naar poort 1 en paar 3 en 4 naar poort 2 voor bijvoorbeeld Tokenring toepassingen.

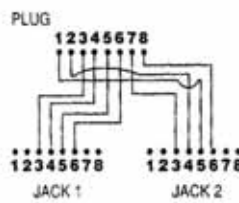

Type nr.	Aansluitschema
TS1030	T568A Tokenring

RJ-45 MALE - 2X RJ-45 FEMALE T568A/T568B 10BASE

RJ-45 male - 2x RJ-45 female T568A/T568B 10Base-T - Tokenring

Splitst een 4-paars T568A/T568B aansluiting in paar 2 en 3 naar poort 1 en paar 1 en 4 naar poort 2 voor bijvoorbeeld 10 Base-T in combinatie met Tokenring toepassingen.

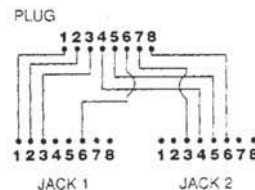

Type nr.	Aansluitschema
TS1035	T568A/T568B 10 Base T Tokenring

RJ-45 MALE - 2X RJ-45 FEMALE 2X 8-ADERIG 1:1

RJ-45 male - 2x RJ-45 female 2x 8 aderig 1:1

Dupliceert 8 aders naar beide aansluitingen.

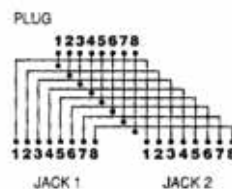

Type nr.	Aansluitschema
TS1040	2x 8 pins 1:1

CAI AANSLUITMATERIAAL

CAI AANSLUITDOOS IN- EN OPBOUW MET KABEL KEUR

De aansluitdozen worden geleverd in een complete kit, inclusief montage materiaal en gebruiksaanwijzing. De aansluitdozen zijn Kabel Keur gecertificeerd en zijn te gebruiken als aansluitdoos voor radio, tv en digitale diensten. De TD4000 is te gebruiken als overgangspunt (AOP abonnee overnamepunt) tussen het CATV-netwerk van het kabelbedrijf en het thuisnetwerk.

- * Kabel Keur wordt voorgeschreven door UPC en Ziggo.
- * Met het Kabel Keur herkent u direct het beste aansluitmateriaal voor uw televisie.

Technische specificaties

Impedantie	: 75 Ohm
Kabeldiameter	: 6 tot 8,5 mm



Type nr.	Type
TD4000	Eengatsdoos
TD4001	Aansluitdoos radio/tv

CAI VERDELERS VOORZIEN VAN F-CONNECTOREN MET KABEL KEUR

Met deze splitters kunnen signalen in signalen van gelijke sterkte gesplitst worden met de kleinste demping. De aanwezige coaxkabel dient te worden aangesloten op de ingang; de doorgaande kabels kunnen op de uitgangen worden aangesloten met F-connectoren. De Kabel Keur gecertificeerde splitters zijn geschikt voor radio, tv en digitale diensten.

- * Kabel Keur wordt voorgeschreven door UPC en Ziggo.
- * Met het Kabel Keur herkent u direct het beste aansluitmateriaal voor uw televisie.



Technische specificaties

Impedantie : 75 Ohm
 Frequentie : 5-1000 MHz
 Aansluiting : F-connectoren



Type nr.	Type
TD4002	2-weg splitter

CAI IEC SPLITTERS

Met de TD4003 kan op eenvoudige wijze een aansluiting op een aansluitdoos worden gerealiseerd. De beide uitgangen van de splitter zijn breedbandig, dus het totale frequentiespectrum wordt doorgelaten. Dat betekent dat de splitter ook geschikt is voor het aansluiten van kabelmodems en/of digitale Set-top boxen. De splitter is Kabel Keur gecertificeerd en geschikt voor radio, tv en digitale diensten.

- * Kabel Keur wordt voorgeschreven door UPC en Ziggo
- * Met het Kabel Keur herkent u direct het beste aansluitmateriaal voor uw televisie.



Technische specificaties

Impedantie : 75 Ohm
 Frequentie : 5-1000 MHz
 Aansluiting : IEC connectoren



Type nr.	Type
TD4003	2-weg splitter

CAI HUISVERSTERKER 4-VOUDIG 20 MTR

Wanneer er meerdere radio- en tv-aansluitingen bestaan in een binnenhuisnetwerk kan er signaalverlies optreden. De oplossing hiervoor is het plaatsen van een versterker. De versterker versterkt het signaal waardoor het signaalverlies gecompenseerd wordt. De TD4006 wordt geleverd in een complete kit, inclusief montage-materiaal en gebruiksaanwijzing. De versterker heeft vier uitgangen met verschillende versterkingen. Dit houdt in dat de uitgangen geschikt zijn voor verschillende kabellengten van 0 tot 20 meter. Alle uitgangen zijn retourgeschikt. De Kabel Keur gecertificeerde versterker is geschikt voor radio, tv en digitale diensten.

- * Kabel Keur wordt voorgeschreven door UPC en Ziggo.
- * Met het Kabel Keur herkent u direct het beste aansluitmateriaal voor uw televisie.



Technische specificaties

Frequentie : 85-862 MHz
 Versterking poort 1 : 0 dB
 Versterking poort 2 : + 2 dB
 Versterking poort 3 : + 4,5 dB
 Versterking poort 4 : + 7,5 dB
 Aansluiting : F connectoren
 Retourversterking : + 2,5 dB (5-65Mhz)



Type nr.	Type
TD4006	4 wegs versterker tot 20 mtr

CAI HUISVERSTERKER 4-VOUDIG 15 MTR

Wanneer er meerdere radio- en tv-aansluitingen bestaan in een binnenhuisnetwerk kan er signaalverlies optreden. De oplossing hiervoor is het plaatsen van een versterker. De versterker versterkt het signaal waardoor het signaalverlies gecompenseerd wordt. De TD4007 wordt geleverd in een complete kit, inclusief montage-materiaal en gebruiksaanwijzing. De versterker heeft vier uitgangen geschikt voor kabellengtes tot 15 meter. Alle uitgangen zijn retourgeschikt. De Kabel Keur gecertificeerde versterker is geschikt voor radio, tv en digitale diensten.

- * Kabel Keur wordt voorgeschreven door UPC en Ziggo.
- * Met het Kabel Keur herkent u direct het beste aansluitmateriaal voor uw televisie.

Technische specificaties

Frequentie	: 85-862 MHz
Versterking poort 1	: + 4 dB
Versterking poort 2	: + 4 dB
Versterking poort 3	: + 4 dB
Versterking poort 4	: + 4 dB
Aansluiting	: F connectoren

Type nr.	Type
TD4007	4 wegs versterker tot 15 mtr



CAI HUISLIJNVERSTERKER

Wanneer het inkomende signaal te zwak is voor een goede ontvangst kan het plaatsen van een lijnversterker de oplossing zijn. De versterker versterkt het signaal, waardoor het signaalverlies gecompenseerd wordt. De TD4008 wordt geleverd in een complete kit, inclusief montage-materiaal en gebruiksaanwijzing. De versterker heeft een uitgang die geschikt is voor een kabellengte tot 30 meter. De uitgang is retourgeschikt. De versterker is Kabel Keur gecertificeerd en geschikt voor radio, tv en digitale diensten.

- * Kabel Keur wordt voorgeschreven door UPC en Ziggo.
- * Met het Kabel Keur herkent u direct het beste aansluitmateriaal voor uw televisie.

Technische specificaties

Frequentie	: 85-862 MHz
Versterking	: + 12,5 dB
Retourversterking	: + 6,5 dB (5-65MHz)
Aansluiting	: F connectoren

Type nr.	Type
TD4008	versterker tot 30 mtr



CAI OPSTEEKVERSTERKER 4-VOUDIG

Wanneer er meerdere radio- en tv-aansluitingen bestaan in een binnenhuisnetwerk kan er signaalverlies optreden. De oplossing hiervoor is het plaatsen van een versterker. De versterker versterkt het signaal waardoor het signaalverlies gecompenseerd wordt. De TD4009 wordt geleverd in een complete kit, inclusief montage-materiaal en gebruiksaanwijzing. De versterker heeft vier uitgangen geschikt voor kabellengtes tot 15 meter. Alle uitgangen zijn retourgeschikt. De Kabel Keur gecertificeerde versterker is geschikt voor radio, tv en digitale diensten.

- * Kabel Keur wordt voorgeschreven door UPC en Ziggo.
- * Met het Kabel Keur herkent u direct het beste aansluitmateriaal voor uw televisie.

Technische specificaties

Aansluiting	: IEC (+ 1 F) connectoren
-------------	---------------------------

Type nr.	Type
TD4009	2 weg splitter voor radio en tv



CAI OPSTEEK RTV-FILTER

De splitter kan geplaatst worden in een eengatsdoos om een radio- en tv-aansluiting mogelijk te maken. Op de ene uitgang van de splitter wordt de televisie aangesloten; op de andere uitgang de radio. De RTV splitter is retourgeschikt en is Kabel Keur gecertificeerd Het is geschikt voor radio, tv en digitale diensten.

- * Kabel Keur wordt voorgeschreven door UPC en Ziggo.
- * Met het Kabel Keur herkent u direct het beste aansluitmateriaal voor uw televisie.

Technische specificaties

Aansluiting	: IEC connectoren
-------------	-------------------

Type nr.	Type
TD4010	2 weg splitter voor radio en tv



CAI F-CONNECTORENSET "EASY FIT"

Hoogwaardige metalen coaxstekkers voor gebruik met 7mm Kabel Keur coaxkabel. Bij de Easy Fit-stekkers is geen gereedschap nodig. Als de coaxkabel op de juiste manier is gestript, kan de Easy Fit-stekker er simpelweg opgeschoven worden. De Kabel Keur kabel en Easy Fit-stekkers zijn op elkaar afgestemd voor een perfecte pasvorm. Door de EMC-eigenschappen wordt interferentie tot een minimum beperkt; tevens is de demping erg klein. De coaxstekkers zijn retourgeschikt, Kabel Keur gecertificeerd en geschikt voor radio, tv en digitale diensten.

- * Kabel Keur wordt voorgeschreven door UPC en Ziggo.
- * Met het Kabel Keur herkent u direct het beste aansluitmateriaal voor uw televisie.



Technische specificaties

Aansluiting : F connectoren
Kabeldikte : 7 mm

Type nr.	Type
TD4005	set van 4 stuks

CAI IEC-CONNECTORENSET HAAKS MALE EN FEMALE PROFESSIONEEL

Hoogwaardige metalen coax stekkers voor gebruik met +/- 7mm coaxkabel. Door de goede EMC-eigenschappen wordt interferentie tot een minimaal beperkt en tevens is de demping erg klein. De coaxstekkers zijn retourgeschikt, Kabel Keur gecertificeerd en geschikt voor radio, tv en digitale diensten.

- * Kabel Keur wordt voorgeschreven door UPC en Ziggo.
- * Met het Kabel Keur herkent u direct het beste aansluitmateriaal voor uw televisie.



Technische specificaties

Aansluiting : IEC connectoren
Kabeldikte : 7 mm

Type nr.	Type
TD4004	male en female

ADSL AANSLUITMATERIAAL

PSTN ADSL SPLITTER

PSTN ADSL splitter

ADSL splitter voor PSTN lijnen.
De splitter is voorzien van 3x een RJ-11 female aansluiting.3-5-

Technische specificaties

Connector A : RJ-11 female
Connector B : 2 x RJ-11 female
Connectie : Analoge ADSL splitter

Type nr.	Omschrijving
TD2002	PSTN ADSL Splitter



ADSL2+ SPLITTER ANALOOG

ADSL2/2+ splitter
Geschikt voor PSTN lijnen

Splitter voor ADSL2+ verbindingen. Deze splitter is geschikt voor analoge PSTN lijnen.

Technische specificaties

Connector A : RJ-11 female
Connector B : 2 x RJ-11 female
Aansluiting : Analogue ADSL 2+splitter
Geschikt voor : Analogue PSTN

Type nr.	Omschrijving
TD2005	ADSL2/2+ Splitter



ISDN ADSL SPLITTER

ADSL/ISDN splitter
Splitst ISDN en ADSL signalen

Deze splitter is geschikt om het ADSL signaal en het ISDN te splitsen. De splitter wordt geplaatst tussen het ISRA punt en de NT1.

* Inclusief dubbelzijdig tape

Technische specificaties

Connector A : RJ-11 female
 Connector B : 2 x RJ-11 female
 Connectie : ISDN ADSL splitter
 Maatgeving : 65x34x20 mm



Type nr.	Omschrijving
TD2012	ISDN ADSL Splitter NL

LIJNSPLITTER ADSL BELGIË

Lijnsplitter ADSL
Belgische aansluiting

Deze splitter is geschikt voor ADSL aansluiting over analoge (PSTN/POTS) lijnen. Hij is alleen geschikt voor gebruik op het Belgische net.

Technische specificaties

Connector : Belgische telefoonaansluiting
 Connectie : Analoge ADSL splitter Belgische aansluiting



Type nr.	Omschrijving
TD2020	PSTN ADSL Splitter Belgium

ADSL AANSLUITMATERIAAL

Aansluitblok voor ADSL splitter
RJ-11 naar printaansluitklem

Aansluitblok aan de ene zijde voorzien van een RJ-11 aan de andere zijde van een printaansluitklem. Uitermate geschikt voor gebruik bij het aansluiten van een ADSL splitter.

Technische specificaties

Connector : RJ-11 female
 Montage : Schroef



Type nr.	Omschrijving
TD2050	RJ-11 to 2 Terminals

ISDN AANSLUITMATERIAAL

ISDN TERMINATOR 100 OHM MALE

Technische specificaties

Kabel : 100 Ohm (ISDN)
 Connector : RJ-45 male
 Montage : Terminator



Type nr.	Omschrijving
FA642T	ISDN Male Terminator

ISDN ADAPTER

ISDN Adapter, afgesloten met twee 100 Ohm weerstanden:

- universeel toepasbaar
- 2x RJ-45 female
- 1x RJ-45 male
- inclusief terminator.

* Inclusief terminator.

Technische specificaties

Connector In : RJ-45 male
 Connector Out : 2x RJ-45 female
 Gebruik : Universeel



Type nr.	Poorten
DN1020	2

ISDN ADAPTER 5X RJ-45

Deze ISDN adapter is afgesloten met twee 100 Ohm weerstanden:

- universeel toepasbaar
- 5x RJ-45 female
- 1x RJ-45 male
- inclusief terminator.

* Including terminator.

Technische specificaties

Connector In : RJ-45 male
 Connector Out : 5x RJ-45 female
 Gebruik : Universeel



Type nr.	Poorten
DN1040	5

INBOUWDOZEN

INBOUWDOOS UNSHIELDED 2 VOUDIG GERMAN STYLE

* Compatibel met Krone Tool

Technische specificaties

Poorten : 2x RJ-45

Type nr.	Type
FA5008	CAT5E
FA6008	CAT6



INBOUWDOOS SHIELDED 2 VOUDIG GERMAN STYLE

* Compatibel met Krone Tool

Technische specificaties

Poorten : 2x RJ-45

Type nr.	Type
FA5009	CAT5E
FA6009	CAT6



CAT5E UTP WANDCONTACTDOOS

CAT5E UTP wandcontactdoos, inbouw, 110 block montage, complete set, afm: 80x80 mm.

Technische specificaties

Kabel : UTP Massief
 Connector : 2x RJ-45 female CAT5E
 Montage : 110 blok

Type nr.	Connector
JD1015	2 x RJ-45 Female



1X RJ-11/ RJ-12/ RJ-45 TELEFONIE WANDCONTACTDOOR OPBOUW

Opbouwdoos Telefonie
Onderinvoer

Opbouwdoos telefonie enkel RJ-11/ RJ-12/ RJ-45.

[Technische specificaties](#)

Montage : Schroef contacten



Type nr.	Connector
TD1704	1x RJ-11
TD1706	1x RJ-12
TD1708	1x RJ-45

2X RJ-11/ RJ-12/ RJ-45 TELEFONIE WANDCONTACTDOOR OPBOUW

Opbouwdoos Telefonie, onderinvoer, dubbel RJ-11/ RJ-12/ RJ-45.

[Technische specificaties](#)

Montage : Schroef contacten



Type nr.	Connectors
TD2704	2x RJ-11
TD2708	2x RJ-45

PTT / RJ-11 WANDCONTACTDOOS OPBOUW

Opbouwdoos PTT, wandcontactdoos PTT/RJ-11.

[Technische specificaties](#)

Connector : Telefoonstekker Nederland female



Type nr.	Omschrijving
TD1900	PTT / RJ11

OPBOUWDOOS UNSHIELDED 1-VOUDIG

* IDC compatible met 110 & Krone tool.

[Technische specificaties](#)

Poorten : 1x RJ-45



Type nr.	Type
FA5003	CAT5E
FA6003	CAT6

OPBOUWDOOS UNSHIELDED 2-VOUDIG

* IDC compatible met 110 & Krone tool.

[Technische specificaties](#)

Poorten : 2x RJ-45



Type nr.	Type
FA5002	CAT5E
FA6002	CAT6

OPBOUWDOOS UNSHIELDED 2 PORTS GERMAN STYLE

* Compatibel met Krone Tool.

Technische specificaties

Poorten : 2x RJ-45



Type nr.	Type
FA5006	CAT5E
FA6006	CAT6

OPBOUWDOOS UNSHIELDED 8-VOUDIG

* IDC compatible met 110 & Krone tool

Technische specificaties

Poorten : 8x RJ-45
Kleur : Wit



Type nr.	Type
FA5000	CAT5E
FA6000	CAT6

OPBOUWDOOS SHIELDED 1-VOUDIG

* IDC compatible met 110 & Krone tool.

Technische specificaties

Poorten : 1x RJ-45



Type nr.	Type
FA5005	CAT5E
FA6005	CAT6

OPBOUWDOOS SHIELDED 2-VOUDIG

* IDC compatible met 110 & Krone tool.

Technische specificaties

Poorten : 2x RJ-45



Type nr.	Type
FA5004	CAT5E
FA6004	CAT6

OPBOUWDOOS SHIELDED 2-VOUDIG GERMAN STYLE

* Compatibel met Krone Tool.

Technische specificaties

Poorten : 2x RJ-45



Type nr.	Type
FA5007	CAT5E
FA6007	CAT6

OPBOUWDOOS SHIELDED 8-VOUDIG

- * IDC compatible met 110 & Krone tool.
- * Metalen behuizing.

Technische specificaties

Poorten : 8x RJ-45
 Kleur : Zwart

Type nr.	Type
FA5001	CAT5E
FA6001	CAT6



OVERIG

ENKELVOUDIGE OPBOUWKAP

JUNG Enkelvoudige opbouwkap.

Technische specificaties

Kleur : Beige

Type nr.	Omschrijving
CD581	Enkelvoudige opbouwdoos



CENTRAALPLAAT

JUNG centraalplaat, 1x RJxx met schuifjes.

Technische specificaties

Kleur : Beige
 Merk : JUNG

Type nr.	Geschikt voor
5691WE	1 x RJ-45
5692WE	2 x RJ-45



LOS AFDEKRAAM

JUNG los afdekraam.

Technische specificaties

Kleur : Beige

Type nr.	Omschrijving
5581JG	Enkel



DUBBELVOUDIGE OPBOUWKAP

JUNG Dubbelvoudige opbouwkap.

Technische specificaties

Kleur : Beige

Type nr.	Omschrijving
CD582	Dubbelvoudige opbouwdoos



Categorie 6A, met een bandbreedte van 500 MHz, wordt gebruikt voor 100 Mbps, 1000 Mbps en 10 Gigabit/s Ethernet netwerken, met een maximale lengte van 100 meter. Deze datanetwerken zijn naast Ethernet ook geschikt voor vele andere protocollen, zoals analoge telefonie, ISDN, ATM, Token Ring en RS-232 tot een afstand van maximaal 100 meter.



Naast onze standaard molded UTP patchkabels hebben we nu ook een snagless aangegoten versie, die het lipje van de RJ-45 connector beschermt tegen afbreken. Tevens maakt het het loskoppelen van de connector makkelijker.

CAT6A UTP PATCHKABEL IVOOR



Kabel : UTP CAT6A
Aders : AWG#24
Kleur : Ivoor
Kleurnr. : RAL 1015
Mantel : PVC
Connectoren : RJ-45
Contacten : 50µ goud
Bandbreedte : 500 MHz

Type nr.	Lengte
IB3352	0,25 m
IB3300	0,50 m
IB3301	1,00 m
IB3351	1,50 m
IB3302	2,00 m
IB3303	3,00 m
IB3305	5,00 m
IB3307	7,00 m
IB3310	10,00 m
IB3315	15,00 m
IB3320	20,00 m

CAT6A UTP PATCHKABEL GRIJS



Kabel : UTP CAT6A
Aders : AWG#24
Kleur : Grijs
Kleurnr. : RAL 7045
Mantel : PVC
Connectoren : RJ-45
Contacten : 50µ goud
Bandbreedte : 500 MHz

Type nr.	Lengte
IB3452	0,25 m
IB3400	0,50 m
IB3401	1,00 m
IB3451	1,50 m
IB3402	2,00 m
IB3403	3,00 m
IB3405	5,00 m
IB3407	7,00 m
IB3410	10,00 m
IB3415	15,00 m
IB3420	20,00 m

CAT6A UTP PATCHKABEL ROOD



Kabel : UTP CAT6A
Aders : AWG#24
Kleur : Rood
Kleurnr. : RAL 3031
Mantel : PVC
Connectoren : RJ-45
Contacten : 50µ goud
Bandbreedte : 500 MHz

Type nr.	Lengte
IB3700	0,50 m
IB3701	1,00 m
IB3751	1,50 m
IB3702	2,00 m
IB3703	3,00 m
IB3705	5,00 m
IB3707	7,00 m
IB3710	10,00 m
IB3715	15,00 m
IB3720	20,00 m

CAT6A UTP PATCHKABEL BLAUW



Kabel : UTP CAT6A
Aders : AWG#24
Kleur : Blauw
Kleurnr. : RAL 5012
Mantel : PVC
Connectoren : RJ-45
Contacten : 50µ goud
Bandbreedte : 500 MHz

Type nr.	Lengte
IB3800	0,50 m
IB3801	1,00 m
IB3851	1,50 m
IB3802	2,00 m
IB3803	3,00 m
IB3805	5,00 m
IB3807	7,00 m
IB3810	10,00 m
IB3815	15,00 m
IB3820	20,00 m

CAT6A UTP PATCHKABEL GROEN



Kabel : UTP CAT6A
 Aders : AWG#24
 Kleur : Groen
 Kleurnr. : RAL 6016
 Mantel : PVC
 Connectoren : RJ-45
 Contacten : 50µ goud
 Bandbreedte : 500 MHz

Type nr.	Lengte
IB3900	0,50 m
IB3901	1,00 m
IB3951	1,50 m
IB3902	2,00 m
IB3903	3,00 m
IB3905	5,00 m
IB3907	7,00 m
IB3910	10,00 m
IB3915	15,00 m
IB3920	20,00 m

CAT6A UTP PATCHKABEL GEEL



Kabel : UTP CAT6A
 Aders : AWG#24
 Kleur : Geel
 Kleurnr. : RAL 1023
 Mantel : PVC
 Connectoren : RJ-45
 Contacten : 50µ goud
 Bandbreedte : 500 MHz

Type nr.	Lengte
IB4100	0,50 m
IB4101	1,00 m
IB4151	1,50 m
IB4102	2,00 m
IB4103	3,00 m
IB4105	5,00 m
IB4107	7,00 m
IB4110	10,00 m
IB4115	15,00 m
IB4120	20,00 m

CAT6A UTP PATCHKABEL ZWART



Kabel : UTP CAT6A
 Aders : AWG#24
 Kleur : Zwart
 Kleurnr. : RAL 9011
 Mantel : PVC
 Connectoren : RJ-45
 Contacten : 50µ goud
 Bandbreedte : 500 MHz

Type nr.	Lengte
IB4200	0,50 m
IB4201	1,00 m
IB4251	1,50 m
IB4202	2,00 m
IB4203	3,00 m
IB4205	5,00 m
IB4207	7,00 m
IB4210	10,00 m
IB4215	15,00 m
IB4220	20,00 m

CAT6A UTP PATCHKABEL ORANJE



Kabel : UTP CAT6A
 Aders : AWG#24
 Kleur : Oranje
 Kleurnr. : RAL 2000
 Mantel : PVC
 Connectoren : RJ-45
 Contacten : 50µ goud
 Bandbreedte : 500 MHz

Type nr.	Lengte
IB4300	0,50 m
IB4301	1,00 m
IB4351	1,50 m
IB4302	2,00 m
IB4303	3,00 m
IB4305	5,00 m
IB4307	7,00 m
IB4310	10,00 m
IB4315	15,00 m
IB4320	20,00 m

CAT6A UTP PATCHKABEL BRUIN



Kabel : UTP CAT6A
 Aders : AWG#24
 Kleur : Bruin
 Kleurnr. : RAL 8023
 Mantel : PVC
 Connectoren : RJ-45
 Contacten : 50µ goud
 Bandbreedte : 500

Type nr.	Lengte
IB4400	0,50 m
IB4401	1,00 m
IB4451	1,50 m
IB4402	2,00 m
IB4403	3,00 m
IB4405	5,00 m
IB4407	7,00 m
IB4410	10,00 m
IB4415	15,00 m
IB4420	20,00 m

CAT6A UTP PATCHKABEL PAARS



Kabel : UTP CAT6A
 Aders : AWG#24
 Kleur : Paars
 Kleurnr. : RAL 4005
 Mantel : PVC
 Connectoren : RJ-45
 Contacten : 50µ goud
 Bandbreedte : 500 MHz

Type nr.	Lengte
IB6600	0,50 m
IB6601	1,00 m
IB6651	1,50 m
IB6602	2,00 m
IB6603	3,00 m
IB6605	5,00 m
IB6607	7,00 m
IB6610	10,00 m
IB6615	15,00 m
IB6620	20,00 m

CAT6A UTP PATCHKABEL ROZE



Kabel : UTP CAT6A
 Aders : AWG#24
 Kleur : Roze
 Kleurnr. : RAL 4003
 Mantel : PVC
 Connectoren : RJ-45
 Contacten : 50µ goud
 Bandbreedte : 500 MHz

Type nr.	Lengte
IB7300	0,50 m
IB7301	1,00 m
IB7351	1,50 m
IB7302	2,00 m
IB7303	3,00 m
IB7305	5,00 m
IB7307	7,00 m
IB7310	10,00 m
IB7315	15,00 m
IB7320	20,00 m

CAT6A UTP PATCHKABEL SNAGLESS IVOOR



Kabel : UTP CAT6A
 Aders : AWG#24
 Kleur : Ivoor
 Kleur nr. : RAL 1015
 Mantel : PVC
 Connectoren : RJ-45
 Contacten : 50µ goud
 Bandbreedte : 500 MHz

Type nr.	Lengte
IB3252	0,25 m
IB3200	0,50 m
IB3201	1,00 m
IB3251	1,50 m
IB3202	2,00 m
IB3203	3,00 m
IB3205	5,00 m
IB3207	7,00 m
IB3210	10,00 m
IB3215	15,00 m
IB3220	20,00 m

CAT6A UTP PATCHKABEL SNAGLESS GRIJS



Kabel : UTP CAT6A
 Aders : AWG#24
 Kleur : Grijs
 Kleur nr. : RAL 7045
 Mantel : PVC
 Connectoren : RJ-45
 Contacten : 50µ goud
 Bandbreedte : 500 MHz

Type nr.	Lengte
IB3052	0,25 m
IB3000	0,50 m
IB3001	1,00 m
IB3051	1,50 m
IB3002	2,00 m
IB3003	3,00 m
IB3005	5,00 m
IB3007	7,00 m
IB3010	10,00 m
IB3015	15,00 m
IB3020	20,00 m

CAT6A UTP PATCHKABEL SNAGLESS ROOD



Kabel : UTP CAT6A
 Aders : AWG#24
 Kleur : Rood
 Kleur nr. : RAL 3031
 Mantel : PVC
 Connectoren : RJ-45
 Contacten : 50µ goud
 Bandbreedte : 500 MHz

Type nr.	Lengte
IB2500	0,50 m
IB2501	1,00 m
IB2551	1,50 m
IB2502	2,00 m
IB2503	3,00 m
IB2505	5,00 m
IB2507	7,00 m
IB2510	10,00 m
IB2515	15,00 m
IB2520	20,00 m

CAT6A UTP PATCHKABEL SNAGLESS BLAUW



Kabel : UTP CAT6A
 Aders : AWG#24
 Kleur : Blauw
 Kleur nr. : RAL 5012
 Mantel : PVC
 Connectoren : RJ-45
 Contacten : 50µ goud
 Bandbreedte : 500 MHz



Type nr.	Lengte
IB2600	0,50 m
IB2601	1,00 m
IB2651	1,50 m
IB2602	2,00 m
IB2603	3,00 m
IB2605	5,00 m
IB2607	7,00 m
IB2610	10,00 m
IB2615	15,00 m
IB2620	20,00 m

CAT6A UTP PATCHKABEL SNAGLESS GROEN



Kabel : UTP CAT6A
 Aders : AWG#24
 Kleur : Groen
 Kleur nr. : RAL 6016
 Mantel : PVC
 Connectoren : RJ-45
 Contacten : 50µ goud
 Bandbreedte : 500 MHz



Type nr.	Lengte
IB2700	0,50 m
IB2701	1,00 m
IB2751	1,50 m
IB2702	2,00 m
IB2703	3,00 m
IB2705	5,00 m
IB2707	7,00 m
IB2710	10,00 m
IB2715	15,00 m
IB2720	20,00 m

CAT6A UTP PATCHKABEL SNAGLESS GEEL



Kabel : UTP CAT6A
 Ader : AWG#24
 Kleur : Geel
 Kleur nr. : RAL 1023
 Mantel : PVC
 Connectoren : RJ-45
 Contacten : 50µ goud
 Bandbreedte : 500 MHz



Type nr.	Lengte
IB2800	0,50 m
IB2801	1,00 m
IB2851	1,50 m
IB2802	2,00 m
IB2803	3,00 m
IB2805	5,00 m
IB2807	7,00 m
IB2810	10,00 m
IB2815	15,00 m
IB2820	20,00 m

CAT6A UTP PATCHKABEL SNAGLESS ZWART



Kabel : UTP CAT6A
 Aders : AWG#24
 Kleur : Zwart
 Kleur nr. : RAL 9011
 Mantel : PVC
 Connectoren : RJ-45
 Contacten : 50µ Goud
 Bandbreedte : 500 MHz



Type nr.	Lengte
IB2900	0,50 m
IB2901	1,00 m
IB2951	1,50 m
IB2902	2,00 m
IB2903	3,00 m
IB2905	5,00 m
IB2907	7,00 m
IB2910	10,00 m
IB2915	15,00 m
IB2920	20,00 m

CAT6A UTP PATCHKABEL SNAGLESS ORANJE



Kabel : UTP CAT6A
 Aders : AWG#24
 Kleur : Oranje
 Kleur nr. : RAL 2000
 Mantel : PVC
 Connectoren : RJ-45
 Contacten : 50µ goud
 Bandbreedte : 500 MHz



Type nr.	Lengte
IB2100	0,50 m
IB2101	1,00 m
IB2151	1,50 m
IB2102	2,00 m
IB2103	3,00 m
IB2105	5,00 m
IB2107	7,00 m
IB2110	10,00 m
IB2115	15,00 m
IB2120	20,00 m

CAT6A UTP PATCHKABEL SNAGLESS BRUIN



Kabel : UTP CAT6A
 Aders : AWG#24
 Kleur : Bruin
 Kleur nr. : RAL 8023
 Mantel : PVC
 Connectoren : RJ-45
 Contacten : 50µ goud
 Bandbreedte : 500 MHz

Type nr.	Lengte
IB2200	0.50 m
IB2201	1.00 m
IB2251	1.50 m
IB2202	2.00 m
IB2203	3.00 m
IB2205	5.00 m
IB2207	7.00 m
IB2210	10.00 m
IB2215	15.00 m
IB2220	20.00 m

CAT6A UTP PATCHKABEL SNAGLESS PAARS



Kabel : UTP CAT6A
 Aders : AWG#24
 Kleur : Paars
 Kleur nr. : RAL 4005
 Mantel : PVC
 Connectoren : RJ-45
 Contacten : 50µ goud
 Bandbreedte : 500 MHz

Type nr.	Lengte
IB2300	0,50 m
IB2301	1.00 m
IB2351	1.50 m
IB2302	2.00 m
IB2303	3.00 m
IB2305	5.00 m
IB2307	7.00 m
IB2310	10.00 m
IB2315	15.00 m
IB2320	20.00 m

CAT6A UTP PATCHKABEL SNAGLESS ROZE



Kabel : UTP CAT6A
 Aders : AWG#24
 Kleur : Roze
 Kleur nr. : RAL 4003
 Mantel : PVC
 Connectoren : RJ-45
 Contacten : 50µ goud
 Bandbreedte : 500 MHz

Type nr.	Lengte
IB2400	0.50 m
IB2401	1.00 m
IB2451	1.50 m
IB2402	2.00 m
IB2403	3.00 m
IB2405	5.00 m
IB2407	7.00 m
IB2410	10.00 m
IB2415	15.00 m
IB2420	20.00 m

CAT6A SFTP PIMF PATCHKABEL SNAGLESS IVOOR



Kabel : SFTP PIMF CAT6A
 Aders : AWG#26
 Kleur : Ivoor
 Kleur nr. : RAL 1015
 Mantel : PVC
 Connectoren : RJ-45
 Contacten : 50µ goud
 Bandbreedte : 500 MHz

Type nr.	Lengte
FB6052	0,25 m
FB6000	0,50 m
FB6001	1,00 m
FB6051	1,50 m
FB6002	2,00 m
FB6003	3,00 m
FB6005	5,00 m
FB6007	7,00 m
FB6010	10,00 m
FB6015	15,00 m
FB6020	20,00 m
FB6025	25,00 m
FB6030	30,00 m

CAT6A SSTP PIMF PATCHKABEL SNAGLESS GRIJS



Kabel : SSTP PIMF CAT6A
 Aders : AWG#26
 Kleur : Grijs
 Kleur nr. : RAL 7045
 Mantel : PVC
 Connectoren : RJ-45
 Contacten : 50µ goud
 Bandbreedte : 500 MHz

Type nr.	Lengte
FB3052	0,25 m
FB3000	0,50 m
FB3001	1,00 m
FB3051	1,50 m
FB3002	2,00 m
FB3003	3,00 m
FB3005	5,00 m
FB3007	7,00 m
FB3010	10,00 m
FB3015	15,00 m
FB3020	20,00 m
FB3025	25,00 m
FB3030	30,00 m

CAT6A SSTP PIMF PATCHKABEL SNAGLESS ROOD



Kabel : SSTP PIMF CAT6A
 Aders : AWG#26
 Kleur : Rood
 Kleur nr. : RAL 3031
 Mantel : PVC
 Connectoren : RJ-45
 Contacten : 50µ goud
 Bandbreedte : 500 MHz

Type nr.	Lengte
FB6500	0,50 m
FB6501	1,00 m
FB6551	1,50 m
FB6502	2,00 m
FB6503	3,00 m
FB6505	5,00 m
FB6507	7,00 m
FB6510	10,00 m
FB6515	15,00 m
FB6520	20,00 m
FB6525	25,00 m
FB6530	30,00 m

CAT6A SSTP PIMF PATCHKABEL SNAGLESS BLAUW



Kabel : SSTP PIMF CAT6A
 Aders : AWG#26
 Kleur : Blauw
 Kleur nr. : RAL 5012
 Mantel : PVC
 Connectoren : RJ-45
 Contacten : 50µ goud
 Bandbreedte : 500 MHz

Type nr.	Lengte
FB6600	0,50 m
FB6601	1,00 m
FB6651	1,50 m
FB6602	2,00 m
FB6603	3,00 m
FB6605	5,00 m
FB6607	7,00 m
FB6610	10,00 m
FB6615	15,00 m
FB6620	20,00 m
FB6625	25,00 m
FB6630	30,00 m

CAT6A SSTP PIMF PATCHKABEL SNAGLESS GROEN



Kabel : SSTP PIMF CAT6A
 Aders : AWG#26
 Kleur : Groen
 Kleur nr. : RAL 6016
 Mantel : PVC
 Connectoren : RJ-45
 Contacten : 50µ goud
 Bandbreedte : 500 MHz

Type nr.	Lengte
FB6700	0,50 m
FB6701	1,00 m
FB6751	1,50 m
FB6702	2,00 m
FB6703	3,00 m
FB6705	5,00 m
FB6707	7,00 m
FB6710	10,00 m
FB6715	15,00 m
FB6720	20,00 m
FB6725	25,00 m
FB6730	30,00 m

CAT6A SSTP PIMF PATCHKABEL SNAGLESS GEEL



AC

Kabel : SSTP PIMF CAT6A
 Aders : AWG#26
 Kleur : Geel
 Kleur nr. : RAL 1023
 Mantel : PVC
 Connectoren : RJ-45
 Contacten : 50µ goud
 Bandbreedte : 500 MHz

Type nr.	Lengte
FB6800	0,50 m
FB6801	1,00 m
FB6851	1,50 m
FB6802	2,00 m
FB6803	3,00 m
FB6805	5,00 m
FB6807	7,00 m
FB6810	10,00 m
FB6815	15,00 m
FB6820	20,00 m
FB6825	25,00 m
FB6830	30,00 m

CAT6A SSTP PIMF PATCHKABEL SNAGLESS ZWART



AC

Kabel : SSTP PIMF CAT6A
 Aders : AWG#26
 Kleur : Zwart
 Kleur nr. : RAL 9011
 Mantel : PVC
 Connectoren : RJ-45
 Contacten : 50µ goud
 Bandbreedte : 500 MHz

Type nr.	Lengte
FB6900	0,50 m
FB6901	1,00 m
FB6951	1,50 m
FB6902	2,00 m
FB6903	3,00 m
FB6905	5,00 m
FB6907	7,00 m
FB6910	10,00 m
FB6915	15,00 m
FB6920	20,00 m
FB6925	25,00 m
FB6930	30,00 m

Categorie 6A, met een bandbreedte van 500 MHz, wordt gebruikt voor 100 Mbps, 1000 Mbps en 10 Gigabit/s Ethernet netwerken, met een maximale lengte van 100 meter. Deze datanetwerken zijn naast Ethernet ook geschikt voor vele andere protocollen, zoals analoge telefonie, ISDN, ATM, Token Ring en RS-232 tot een afstand van maximaal 100 meter.



CAT6A UTP CROSS-OVER PATCHKABEL ZWART MET RODE TULES



AC

Kabel : UTP CAT6A
 Aders : AWG#24
 Kleur : Zwart
 Kleur nr. : RAL 9011
 Mantel : PVC
 Connectoren : RJ-45
 Contacten : 50µ Goud
 Bandbreedte : 500 MHz

Type nr.	Lengte
IB6200	0,50 m
IB6201	1,00 m
IB6251	1,50 m
IB6202	2,00 m
IB6203	3,00 m
IB6205	5,00 m
IB6210	10,00 m

Categorie 6, met een bandbreedte van 250 MHz wordt gebruikt voor 100 Mbps en 1000 Mbps Ethernet netwerken tot een maximale lengte van 100 meter. 10 Gigabit/s Ethernet kan tot een maximale lengte van 55 meter werken. Wanneer men kabels bundelt is -vanwege Alien Crosstalk- de maximale lengte slechts 37 meter. Deze datanetwerken zijn naast Ethernet ook geschikt voor vele andere protocollen, zoals analoge telefonie, ISDN, ATM, Token Ring en RS-232 tot een afstand van maximaal 100 meter.



CAT6 UTP PATCHKABEL IVOOR ACT



Kabel : UTP CAT6
Aders : AWG#24
Kleur : Ivoor
Kleur nr. : RAL 1015
Mantel : PVC
Connectoren : RJ-45
Contacten : 50µ goud
Bandbreedte : 250 MHz



Type nr.	Lengte
IB8452	0,25 m
IB8400	0,50 m
IB8401	1,00 m
IB8451	1,50 m
IB8402	2,00 m
IB8403	3,00 m
IB8405	5,00 m
IB8407	7,00 m
IB8410	10,00 m
IB8415	15,00 m
IB8420	20,00 m

CAT6 UTP PATCHKABEL GRIJS ACT



Kabel : UTP CAT6
Aders : AWG#24
Kleur : Grijs
Kleur nr. : RAL 7045
Mantel : PVC
Connectoren : RJ-45
Contacten : 50µ goud
Bandbreedte : 250 MHz



Type nr.	Lengte
IB8052	0,25 m
IB8000	0,50 m
IB8001	1,00 m
IB8051	1,50 m
IB8002	2,00 m
IB8003	3,00 m
IB8005	5,00 m
IB8007	7,00 m
IB8010	10,00 m
IB8015	15,00 m
IB8020	20,00 m

CAT6 UTP PATCHKABEL ROOD ACT



Kabel : UTP CAT6
Aders : AWG#24
Kleur : Rood
Kleur nr. : RAL 3031
Mantel : PVC
Connectoren : RJ-45
Contacten : 50µ goud
Bandbreedte : 250 MHz



Type nr.	Lengte
IB8500	0,50 m
IB8501	1,00 m
IB8551	1,50 m
IB8502	2,00 m
IB8503	3,00 m
IB8505	5,00 m
IB8507	7,00 m
IB8510	10,00 m
IB8515	15,00 m
IB8520	20,00 m

CAT6 UTP PATCHKABEL BLAUW ACT



Kabel : UTP CAT6
Aders : AWG#24
Kleur : Blauw
Kleur nr. : RAL 5012
Mantel : PVC
Connectoren : RJ-45
Contacten : 50µ goud
Bandbreedte : 250 MHz



Type nr.	Lengte
IB8600	0,50 m
IB8601	1,00 m
IB8651	1,50 m
IB8602	2,00 m
IB8603	3,00 m
IB8605	5,00 m
IB8607	7,00 m
IB8610	10,00 m
IB8615	15,00 m
IB8620	20,00 m

CAT6 UTP PATCHKABEL GROEN ACT



Kabel : UTP CAT6
 Aders : AWG#24
 Kleur : Groen
 Kleur nr. : RAL 6016
 Mantel : PVC
 Connectoren : RJ-45
 Contacten : 50µ goud
 Bandbreedte : 250 MHz

Type nr.	Lengte
IB8700	0,50 m
IB8701	1,00 m
IB8751	1,50 m
IB8702	2,00 m
IB8703	3,00 m
IB8705	5,00 m
IB8707	7,00 m
IB8710	10,00 m
IB8715	15,00 m
IB8720	20,00 m

CAT6 UTP PATCHKABEL GEEL ACT



Kabel : UTP CAT6
 Aders : AWG#24
 Kleur : Geel
 Kleur nr. : RAL 1023
 Mantel : PVC
 Connectoren : RJ-45
 Contacten : 50µ goud
 Bandbreedte : 250 MHz

Type nr.	Lengte
IB8800	0,50 m
IB8801	1,00 m
IB8851	1,50 m
IB8802	2,00 m
IB8803	3,00 m
IB8805	5,00 m
IB8807	7,00 m
IB8810	10,00 m
IB8815	15,00 m
IB8820	20,00 m

CAT6 UTP PATCHKABEL ZWART ACT



Kabel : UTP CAT6
 Aders : AWG#24
 Kleur : Zwart
 Kleur nr. : RAL 9011
 Mantel : PVC
 Connectoren : RJ-45
 Contacten : 50µ goud
 Bandbreedte : 250 MHz

Type nr.	Lengte
IB8900	0,50 m
IB8901	1,00 m
IB8951	1,50 m
IB8902	2,00 m
IB8903	3,00 m
IB8905	5,00 m
IB8907	7,00 m
IB8910	10,00 m
IB8915	15,00 m
IB8920	20,00 m

CAT6 UTP PATCHKABEL ORANJE ACT



Kabel : UTP CAT6
 Aders : AWG#24
 Kleur : Oranje
 Kleur nr. : RAL 2000
 Mantel : PVC
 Connectoren : RJ-45
 Contacten : 50µ goud
 Bandbreedte : 250 MHz

Type nr.	Lengte
IB1500	0,50 m
IB1501	1,00 m
IB1551	1,50 m
IB1502	2,00 m
IB1503	3,00 m
IB1505	5,00 m
IB1507	7,00 m
IB1510	10,00 m
IB1515	15,00 m
IB1520	20,00 m

CAT6 UTP PATCHKABEL BRUIN ACT



Kabel : UTP CAT6
 Aders : AWG#24
 Kleur : Bruin
 Kleur nr. : RAL 8023
 Mantel : PVC
 Connectoren : RJ-45
 Contacten : 50µ goud
 Bandbreedte : 250 MHz

Type nr.	Lengte
IB1600	0,50 m
IB1601	1,00 m
IB1651	1,50 m
IB1602	2,00 m
IB1603	3,00 m
IB1605	5,00 m
IB1607	7,00 m
IB1610	10,00 m
IB1615	15,00 m
IB1620	20,00 m

CAT6 UTP PATCHKABEL PAARS ACT



Kabel : UTP CAT6
 Aders : AWG#24
 Kleur : Paars
 Kleur nr. : RAL 4005
 Mantel : PVC
 Connectoren : RJ-45
 Contacten : 50µ goud
 Bandbreedte : 250 MHz

Type nr.	Lengte
IB1700	0,50 m
IB1701	1,00 m
IB1751	1,50 m
IB1702	2,00 m
IB1703	3,00 m
IB1705	5,00 m
IB1707	7,00 m
IB1710	10,00 m
IB1715	15,00 m
IB1720	20,00 m

CAT6 UTP PATCHKABEL ROZE ACT



Kabel : UTP CAT6
 Aders : AWG#24
 Kleur : Roze
 Kleur nr. : RAL 4003
 Mantel : PVC
 Connectoren : RJ-45
 Contacten : 50µ goud
 Bandbreedte : 250 MHz

Type nr.	Lengte
IB1800	0,50 m
IB1801	1,00 m
IB1851	1,50 m
IB1802	2,00 m
IB1803	3,00 m
IB1805	5,00 m
IB1807	7,00 m
IB1810	10,00 m
IB1815	15,00 m
IB1820	20,00 m

Categorie 6, met een bandbreedte van 250 MHz wordt gebruikt voor 100 Mbps en 1000 Mbps Ethernet netwerken tot een maximale lengte van 100 meter. 10 Gigabit/s Ethernet kan tot een maximale lengte van 55 meter werken. Wanneer men kabels bundelt is -vanwege Alien Crosstalk- de maximale lengte slechts 37 meter. Deze datanetwerken zijn naast Ethernet ook geschikt voor vele andere protocollen, zoals analoge telefonie, ISDN, ATM, Token Ring en RS-232 tot een afstand van maximaal 100 meter.



Naast onze standaard molded UTP patchkabels hebben we nu ook een snagless aangegoten versie, die het lipje van de RJ-45 connector beschermt tegen afbreken. Tevens maakt het het loskoppelen van de connector makkelijker.

CAT6 UTP PATCHKABEL IVOR SNAGLESS ACT



Kabel : UTP CAT6
 Aders : AWG#24
 Kleur : Ivoor
 Kleur nr. : RAL 1015
 Mantel : PVC
 Connectoren : RJ-45
 Contacten : 50µ goud
 Tullen : Snagless
 Bandbreedte : 250 MHz

Type nr.	Lengte
IS8400	0,50 m
IS8401	1,00 m
IS8451	1,50 m
IS8402	2,00 m
IS8403	3,00 m
IS8405	5,00 m
IS8407	7,00 m
IS8410	10,00 m
IS8415	15,00 m
IS8420	20,00 m

CAT6 UTP PATCHKABEL GRIJS SNAGLESS ACT



Kabel : UTP CAT6
 Aders : AWG#24
 Kleur : Grijs
 Kleur nr. : RAL 7045
 Mantel : PVC
 Connectoren : RJ-45
 Contacten : 50µ goud
 Tulen : Snagless
 Bandbreedte : 250 MHz

Type nr.	Lengte
IS8000	0,50 m
IS8001	1,00 m
IS8051	1,50 m
IS8002	2,00 m
IS8003	3,00 m
IS8005	5,00 m
IS8007	7,00 m
IS8010	10,00 m
IS8015	15,00 m
IS8020	20,00 m

CAT6 UTP PATCHKABEL ROOD SNAGLESS ACT



Kabel : UTP CAT6
 Aders : AWG#24
 Kleur : Rood
 Kleur nr. : RAL 3031
 Mantel : PVC
 Connectoren : RJ-45
 Contacten : 50µ goud
 Tulen : Snagless
 Bandbreedte : 250 MHz

Type nr.	Lengte
IS8500	0,50 m
IS8501	1,00 m
IS8551	1,50 m
IS8502	2,00 m
IS8503	3,00 m
IS8505	5,00 m
IS8507	7,00 m
IS8510	10,00 m
IS8515	15,00 m
IS8520	20,00 m

CAT6 UTP PATCHKABEL BLAUW SNAGLESS ACT



Kabel : UTP CAT6
 Aders : AWG#24
 Kleur : Blauw
 Kleur nr. : RAL 5012
 Mantel : PVC
 Connectoren : RJ-45
 Contacten : 50µ goud
 Tulen : Snagless
 Bandbreedte : 250 MHz

Type nr.	Lengte
IS8600	0,50 m
IS8601	1,00 m
IS8651	1,50 m
IS8602	2,00 m
IS8603	3,00 m
IS8605	5,00 m
IS8607	7,00 m
IS8610	10,00 m
IS8615	15,00 m
IS8620	20,00 m

CAT6 UTP PATCHKABEL GROEN SNAGLESS ACT



Kabel : UTP CAT6
 Aders : AWG#24
 Kleur : Groen
 Kleur nr. : RAL 6016
 Mantel : PVC
 Connectoren : RJ-45
 Contacten : 50µ goud
 Tulen : Snagless
 Bandbreedte : 250 MHz

Type nr.	Lengte
IS8700	0,50 m
IS8701	1,00 m
IS8751	1,50 m
IS8702	2,00 m
IS8703	3,00 m
IS8705	5,00 m
IS8707	7,00 m
IS8710	10,00 m
IS8715	15,00 m
IS8720	20,00 m

CAT6 UTP PATCHKABEL GEEL SNAGLESS ACT



Kabel : UTP CAT6
 Aders : AWG#24
 Kleur : Geel
 Kleur nr. : RAL 1023
 Mantel : PVC
 Connectoren : RJ-45
 Contacten : 50µ goud
 Tulen : Snagless
 Bandbreedte : 250 MHz

Type nr.	Lengte
IS8800	0,50 m
IS8801	1,00 m
IS8851	1,50 m
IS8802	2,00 m
IS8803	3,00 m
IS8805	5,00 m
IS8807	7,00 m
IS8810	10,00 m
IS8815	15,00 m
IS8820	20,00 m

CAT6 UTP PATCHKABEL ZWART SNAGLESS ACT



Kabel : UTP CAT6
 Aders : AWG#24
 Kleur : Zwart
 Kleur nr. : RAL 9011
 Mantel : PVC
 Connectoren : RJ-45
 Contacten : 50µ goud
 Tulen : Snagless
 Bandbreedte : 250 MHz

Type nr.	Lengte
IS8900	0,50 m
IS8901	1,00 m
IS8951	1,50 m
IS8902	2,00 m
IS8903	3,00 m
IS8905	5,00 m
IS8907	7,00 m
IS8910	10,00 m
IS8915	15,00 m
IS8920	20,00 m

CAT6 UTP PATCHKABEL ORANJE SNAGLESS ACT



Kabel : UTP CAT6
 Aders : AWG#24
 Kleur : Oranje
 Kleur nr. : RAL 2000
 Mantel : PVC
 Connectoren : RJ-45
 Contacten : 50µ goud
 Tulen : Snagless
 Bandbreedte : 250 MHz

Type nr.	Lengte
IS1500	0,50 m
IS1501	1,00 m
IS1551	1,50 m
IS1502	2,00 m
IS1503	3,00 m
IS1505	5,00 m
IS1507	7,00 m
IS1510	10,00 m
IS1515	15,00 m
IS1520	20,00 m

CAT6 UTP PATCHKABEL BRUIN SNAGLESS ACT



Kabel : UTP CAT6
 Aders : AWG#24
 Kleur : Bruin
 Kleur nr. : RAL 8023
 Mantel : PVC
 Connectoren : RJ-45
 Contacten : 50µ goud
 Tulen : Snagless
 Bandbreedte : 250 MHz

Type nr.	Lengte
IS1600	0,50 m
IS1601	1,00 m
IS1651	1,50 m
IS1602	2,00 m
IS1603	3,00 m
IS1605	5,00 m
IS1607	7,00 m
IS1610	10,00 m
IS1615	15,00 m
IS1620	20,00 m

CAT6 UTP PATCHKABEL PAARS SNAGLESS ACT



Kabel : UTP CAT6
 Aders : AWG#24
 Kleur : Paars
 Kleur nr. : RAL 4005
 Mantel : PVC
 Connectoren : RJ-45
 Contacten : 50µ goud
 Tulen : Snagless
 Bandbreedte : 250 MHz

Type nr.	Lengte
IS1700	0,50 m
IS1701	1,00 m
IS1751	1,50 m
IS1702	2,00 m
IS1703	3,00 m
IS1705	5,00 m
IS1707	7,00 m
IS1710	10,00 m
IS1715	15,00 m
IS1720	20,00 m

CAT6 UTP PATCHKABEL ROZE SNAGLESS ACT



Kabel : UTP CAT6
 Aders : AWG#24
 Kleur : Roze
 Kleur nr. : RAL 4003
 Mantel : PVC
 Connectoren : RJ-45
 Contacten : 50µ goud
 Tulen : Snagless
 Bandbreedte : 250 MHz

Type nr.	Lengte
IS1800	0,50 m
IS1801	1,00 m
IS1851	1,50 m
IS1802	2,00 m
IS1803	3,00 m
IS1805	5,00 m
IS1807	7,00 m
IS1810	10,00 m
IS1815	15,00 m
IS1820	20,00 m

ACT Component Level patchkabels, in moderne gebouwen wordt veel gewerkt met grote open ruimtes waarin de bureaus als eilanden geplaatst worden. Om deze gebruikers op de netwerken aan te sluiten wordt er steeds vaker gebruikt gemaakt van zo geheten consolidation points. Met deze techniek ontsluit men groepsgewijs aansluitpunten naar de verschillende ruimten.

Om flexibel te kunnen zijn worden de aansluitingen boven het plafond geplaatst waardoor men een extra verbinding maakt naar de bureaus. Daardoor zitten er meer overgangen in het netwerk, en iedere extra verbinding veroorzaakt demping (verlies).



- * Mix & match garantie
- * 4 Connection/Consolidation Point Link

CAT6 UTP COMPONENT LEVEL PATCHKABEL IVOOR



Kabel : UTP CAT6
Aders : AWG#24
Kleur : Ivoor
Kleur nr. : RAL 1015
Mantel : PVC
Connectoren : RJ-45
Contacten : 50µ goud
Tule : Snagless
Bandbreedte : 250 MHz

Type nr.	Lengte
IK8400	0,50 m
IK8401	1,00 m
IK8451	1,50 m
IK8402	2,00 m
IK8403	3,00 m
IK8405	5,00 m
IK8407	7,00 m
IK8410	10,00 m

CAT6 UTP COMPONENT LEVEL PATCHKABEL ROOD



Kabel : UTP CAT6
Aders : AWG#24
Kleur : Rood
Kleur nr. : RAL 3031
Mantel : PVC
Connectoren : RJ-45
Contacten : 50µ goud
Tule : Snagless
Bandbreedte : 250 MHz

Type nr.	Lengte
IK8500	0,50 m
IK8501	1,00 m
IK8551	1,50 m
IK8502	2,00 m
IK8503	3,00 m
IK8505	5,00 m
IK8507	7,00 m
IK8510	10,00 m

CAT6 UTP COMPONENT LEVEL PATCHKABEL BLAUW



Kabel : UTP CAT6
Aders : AWG#24
Kleur : Blauw
Kleur nr. : RAL 5012
Mantel : PVC
Connectoren : RJ-45
Contacten : 50µ goud
Tule : Snagless
Bandbreedte : 250 MHz

Type nr.	Lengte
IK8600	0,50 m
IK8601	1,00 m
IK8651	1,50 m
IK8602	2,00 m
IK8603	3,00 m
IK8605	5,00 m
IK8607	7,00 m
IK8610	10,00 m

CAT6 UTP COMPONENT LEVEL PATCHKABEL GROEN



Kabel : UTP CAT6
Aders : AWG#24
Kleur : Groen
Kleur nr. : RAL 6016
Mantel : PVC
Connectoren : RJ-45
Contacten : 50µ goud
Tule : Snagless
Bandbreedte : 250 MHz

Type nr.	Lengte
IK8700	0,50 m
IK8701	1,00 m
IK8751	1,50 m
IK8702	2,00 m
IK8703	3,00 m
IK8705	5,00 m
IK8707	7,00 m
IK8710	10,00 m

CAT6 UTP COMPONENT LEVEL PATCHKABEL GEEL



Kabel : UTP CAT6
Conductors : AWG#24
Kleur : Geel
Kleur nr. : RAL 1023
Mantel : PVC
Connectoren : RJ-45
Contacten : 50µ goud
Tule : Snagless
Bandbreedte : 250 MHz

Type nr.	Lengte
IK8800	0,50 m
IK8801	1,00 m
IK8851	1,50 m
IK8802	2,00 m
IK8803	3,00 m
IK8805	5,00 m
IK8807	7,00 m
IK8810	10,00 m

CAT6 UTP COMPONENT LEVEL PATCHKABEL ZWART



Kabel	: UTP CAT6
Conductors	: AWG#24
Kleur	: Zwart
Kleur nr.	: RAL 9011
Mantel	: PVC
Connectoren	: PVC
Contacten	: 50µ goud
Tule	: Snagless
Bandwidth	: 250 MHz

Type nr.	Lengte
IK8900	0,50 m
IK8901	1,00 m
IK8951	1,50 m
IK8902	2,00 m
IK8903	3,00 m
IK8905	5,00 m
IK8907	7,00 m
IK8910	10,00 m

Categorie 6, met een bandbreedte van 250 MHz wordt gebruikt voor 100 Mbps en 1000 Mbps Ethernet netwerken tot een maximale lengte van 100 meter. 10 Gigabit/s Ethernet kan tot een maximale lengte van 55 meter werken. Wanneer men kabels bundelt is -vanwege Alien Crosstalk- de maximale lengte slechts 37 meter. Deze datanetwerken zijn naast Ethernet ook geschikt voor vele andere protocollen, zoals analoge telefonie, ISDN, ATM, Token Ring en RS-232 tot een afstand van maximaal 100 meter.



CAT6 UTP LSZH PATCHKABEL GRIJS



Kabel	: UTP CAT6
Aders	: AWG#24
Kleur	: Grijs
Kleur nr.	: Pan. Cool Grey 8C
Mantel	: LSZH
Connectoren	: RJ-45
Contacten	: 50µ goud
Bandbreedte	: 250 MHz

Type nr.	Lengte
IB9000	0,50 m
IB9001	1,00 m
IB9051	1,50 m
IB9002	2,00 m
IB9003	3,00 m
IB9005	5,00 m
IB9007	7,00 m
IB9010	10,00 m

CAT6 UTP LSZH PATCHKABEL ROOD



Kabel	: UTP CAT6
Aders	: AWG#24
Kleur	: Rood
Kleur nr.	: Pantone 201C
Mantel	: LSZH
Connectoren	: RJ-45
Contacten	: 50µ goud
Bandbreedte	: 250 MHz

Type nr.	Lengte
IB9500	0,50 m
IB9501	1,00 m
IB9551	1,50 m
IB9502	2,00 m
IB9503	3,00 m
IB9505	5,00 m
IB9507	7,00 m
IB9510	10,00 m

CAT6 UTP LSZH PATCHKABEL BLAUW



Kabel	: UTP CAT6
Aders	: AWG#24
Kleur	: Blauw
Kleur nr.	: Pantone 292C
Mantel	: LSZH
Connectoren	: RJ-45
Contacten	: 50µ goud
Bandbreedte	: 250 MHz

Type nr.	Lengte
IB9600	0,50 m
IB9601	1,00 m
IB9651	1,50 m
IB9602	2,00 m
IB9603	3,00 m
IB9605	5,00 m
IB9607	7,00 m
IB9610	10,00 m

CAT6 UTP LSZH PATCHKABEL GROEN



Kabel	: UTP CAT6
Aders	: AWG#24
Kleur	: Groen
Kleur nr.	: Pantone 342C
Mantel	: LSZH
Connectoren	: RJ-45
Contacten	: 50µ goud
Bandbreedte	: 250 MHz

Type nr.	Lengte
IB9700	0,50 m
IB9701	1,00 m
IB9751	1,50 m
IB9702	2,00 m
IB9703	3,00 m
IB9705	5,00 m
IB9707	7,00 m
IB9710	10,00 m

CAT6 UTP LSZH PATCHKABEL GEEL



Kabel : UTP CAT6
 Aders : AWG#24
 Kleur : Geel
 Kleur nr. : Pantone 110C
 Mantel : LSZH
 Connectoren : RJ-45
 Contacten : 50µ goud
 Bandbreedte : 250 MHz

Type nr.	Lengte
IB9800	0,50 m
IB9801	1,00 m
IB9851	1,50 m
IB9802	2,00 m
IB9803	3,00 m
IB9805	5,00 m
IB9807	7,00 m
IB9810	10,00 m

CAT6 UTP LSZH PATCHKABEL ZWART



Kabel : UTP CAT6
 Aders : AWG#24
 Kleur : Zwart
 Kleur nr. : Pantone Black C
 Mantel : LSZH
 Connectoren : RJ-45
 Contacten : 50µ goud
 Bandbreedte : 250 MHz

Type nr.	Lengte
IB9900	0,50 m
IB9901	1,00 m
IB9951	1,50 m
IB9902	2,00 m
IB9903	3,00 m
IB9905	5,00 m
IB9907	7,00 m
IB9910	10,00 m

CAT6 UTP CROSS-OVER PATCHKABEL ZWART MET RODE TULES



Kabel : UTP CAT6
 Aders : AWG#24
 Kleur : Zwart
 Kleur nr. : RAL 9011
 Mantel : PVC
 Connectoren : RJ-45
 Contacten : 50µ goud
 Tule kleur : Rood
 Bandbreedte : 250 MHz

Type nr.	Lengte
IB8100	0,50 m
IB8101	1,00 m
IB8151	1,50 m
IB8102	2,00 m
IB8103	3,00 m
IB8105	5,00 m
IB8110	10,00 m

CAT6 SSTP LSZH PATCHKABEL GRIJS



Kabel : SSTP PIMF CAT6
 Aders : AWG#26
 Kleur : Grijs
 Kleur nr. : Pan. Cool Grijs 8C
 Mantel : LSZH
 Connectoren : RJ-45
 Contacten : 50µ goud
 Bandbreedte : 250 MHz

Type nr.	Lengte
FB9052	0,25 m
FB9000	0,50 m
FB9001	1,00 m
FB9051	1,50 m
FB9002	2,00 m
FB9003	3,00 m
FB9005	5,00 m
FB9007	7,00 m
FB9010	10,00 m
FB9015	15,00 m
FB9020	20,00 m
FB9025	25,00 m
FB9030	30,00 m

CAT6 SSTP LSZH PATCHKABEL ROOD



Kabel : SSTP PIMF CAT6
 Aders : AWG#26
 Kleur : Rood
 Kleur nr. : Pantone 201C
 Mantel : LSZH
 Connectoren : RJ-45
 Contacten : 50µ goud
 Bandbreedte : 250 MHz

Type nr.	Lengte
FB9500	0,50 m
FB9501	1,00 m
FB9551	1,50 m
FB9502	2,00 m
FB9503	3,00 m
FB9505	5,00 m
FB9507	7,00 m
FB9510	10,00 m
FB9515	15,00 m
FB9520	20,00 m
FB9525	25,00 m
FB9530	30,00 m

CAT6 SSTP LSZH PATCHKABEL BLAUW



Kabel : SSTP PIMF CAT6
 Aders : AWG#26
 Kleur : Blauw
 Kleur nr. : Pantone 292C
 Mantel : LSZH
 Connectoren : RJ-45
 Contacten : 50µ goud
 Bandbreedte : 250 MHz

Type nr.	Lengte
FB9600	0,50 m
FB9601	1,00 m
FB9651	1,50 m
FB9602	2,00 m
FB9603	3,00 m
FB9605	5,00 m
FB9607	7,00 m
FB9610	10,00 m
FB9615	15,00 m
FB9620	20,00 m
FB9625	25,00 m
FB9630	30,00 m

CAT6 SSTP LSZH PATCHKABEL GROEN



Kabel : SSTP PIMF CAT6
 Aders : AWG#26
 Kleur : Groen
 Kleur nr. : Pantone 342C
 Mantel : LSZH
 Connectoren : RJ-45
 Contacten : 50µ goud
 Bandbreedte : 250 MHz

Type nr.	Lengte
FB9700	0,50 m
FB9701	1,00 m
FB9751	1,50 m
FB9702	2,00 m
FB9703	3,00 m
FB9705	5,00 m
FB9707	7,00 m
FB9710	10,00 m
FB9715	15,00 m
FB9720	20,00 m
FB9725	25,00 m
FB9730	30,00 m

CAT6 SSTP LSZH PATCHKABEL GEEL



Kabel : SSTP PIMF CAT 6
 Aders : AWG#26
 Kleur : Geel
 Kleur nr. : Pantone 110C
 Mantel : LSZH
 Connectoren : RJ-45
 Contacten : 50µ goud
 Bandbreedte : 250 MHz

Type nr.	Lengte
FB9800	0,50 m
FB9801	1,00 m
FB9851	1,50 m
FB9802	2,00 m
FB9803	3,00 m
FB9805	5,00 m
FB9807	7,00 m
FB9810	10,00 m
FB9815	15,00 m
FB9820	20,00 m
FB9825	25,00 m
FB9830	30,00 m

CAT6 SSTP LSZH PATCHKABEL ZWART



Kabel : SSTP PIMF CAT6
 Aders : AWG#26
 Kleur : Zwart
 Kleur nr. : Pantone Black C
 Mantel : LSZH
 Connectoren : RJ-45
 Contacten : 50µ goud
 Bandbreedte : 250 MHz

Type nr.	Lengte
FB9900	0,50 m
FB9901	1,00 m
FB9951	1,50 m
FB9902	2,00 m
FB9903	3,00 m
FB9905	5,00 m
FB9907	7,00 m
FB9910	10,00 m
FB9915	15,00 m
FB9920	20,00 m
FB9925	25,00 m
FB9930	30,00 m

CAT6 UTP Econ-Line, voorzien van volledig koperen AWG#26 geleiders en 3µ flashgold vergulde RJ-45 contacten.

CAT6 UTP PATCHKABEL GRIJS ECON-LINE PVC AWG26 3U FLASHGOLD



ECON-line

Kabel : UTP CAT6
Aders : AWG#26
Kleur : Grijs
Kleur nr. : RAL 7045
Mantel : PVC
Connectoren : RJ-45
Contacten : 3µ flashgold
Bandbreedte : 250 MHz

Type nr.	Lengte
IM8000	0,50 m
IM8001	1,00 m
IM8051	1,50 m
IM8002	2,00 m
IM8003	3,00 m
IM8005	5,00 m
IM8007	7,00 m
IM8010	10,00 m

CAT6 UTP PATCHKABEL ROOD ECON-LINE PVC AWG26 3U FLASHGOLD



ECON-line

Kabel : UTP CAT6
Aders : AWG#26
Kleur : Rood
Kleur nr. : RAL 3031
Mantel : PVC
Connectoren : RJ-45
Contacten : 3µ flashgold
Bandbreedte : 250 MHz

Type nr.	Lengte
IM8500	0,50 m
IM8501	1,00 m
IM8551	1,50 m
IM8502	2,00 m
IM8503	3,00 m
IM8505	5,00 m
IM8507	7,00 m
IM8510	10,00 m

CAT6 UTP PATCHKABEL BLAUW ECON-LINE PVC AWG26 3U FLASHGOLD



ECON-line

Kabel : UTP CAT6
Aders : AWG#26
Kleur : Blauw
Kleur nr. : RAL 5012
Mantel : PVC
Connectoren : RJ-45
Contacten : 3µ flashgold
Bandbreedte : 250 MHz

Type nr.	Lengte
IM8600	0,50 m
IM8601	1,00 m
IM8651	1,50 m
IM8602	2,00 m
IM8603	3,00 m
IM8605	5,00 m
IM8607	7,00 m
IM8610	10,00 m

CAT6 UTP PATCHKABEL GROEN ECON-LINE PVC AWG26 3U FLASHGOLD



ECON-line

Kabel : UTP CAT6
Aders : AWG#26
Kleur : Groen
Kleur nr. : RAL 6016
Mantel : PVC
Connectoren : RJ-45
Contacten : 3µ flashgold
Bandbreedte : 250 MHz

Type nr.	Lengte
IM8700	0,50 m
IM8701	1,00 m
IM8751	1,50 m
IM8702	2,00 m
IM8703	3,00 m
IM8705	5,00 m
IM8707	7,00 m
IM8710	10,00 m

CAT6 UTP PATCHKABEL GEEL ECON-LINE PVC AWG26 3U FLASHGOLD



ECON-line

Kabel : UTP CAT6
Aders : AWG#26
Kleur : Geel
Kleur nr. : RAL 1023
Mantel : PVC
Connectoren : RJ-45
Contacten : 3µ flashgold
Bandbreedte : 250 MHz

Type nr.	Lengte
IM8800	0,50 m
IM8801	1,00 m
IM8851	1,50 m
IM8802	2,00 m
IM8803	3,00 m
IM8805	5,00 m
IM8807	7,00 m
IM8810	10,00 m

CAT6 UTP PATCHKABEL ZWART ECON-LINE PVC AWG26 3U FLASHGOLD



ECON-line

Kabel : UTP CAT6
Aders : AWG#26
Kleur : Zwart
Kleur nr. : RAL 9011
Mantel : PVC
Connectoren : RJ-45
Contacten : 3µ flashgold
Bandbreedte : 250 MHz

Type nr.	Lengte
IM8900	0,50 m
IM8901	1,00 m
IM8951	1,50 m
IM8902	2,00 m
IM8903	3,00 m
IM8905	5,00 m
IM8907	7,00 m
IM8910	10,00 m

ACT kwaliteit, Patchkabels worden voorzien van puur koperen, soepele geleiders en voldoen volledig aan de prestaties die in de ANSI/TIA-568-B2-1 beschreven staan. De combinatie van een met zorg aangelegd koperen datanetwerk, de goede actieve apparatuur en koperen patchkabels, verzorgt een probleemloos werkend netwerk waar u lang plezier van heeft. Door materialen in uw netwerk toe te passen die conform de standaard gemaakt zijn, zal uw actieve apparatuur probleemloos en optimaal kunnen presteren. De **ACT specificaties zijn geverifieerd door onafhankelijk keuringsinstituut 3P**.



Het onafhankelijke keuringsinstituut borgt de kwaliteit van alle ACT patchkabels. Het keuringsinstituut test de kabels volgens ISO/IEC, IEC, CENELEC en ANSI/TIA/EIA specificaties en certificeert de kabels om een zekere inzet te garanderen.

Alle CAT5E ACT UTP patchkabels hebben volledig koperen AWG#24 geleiders en 50µ vergulde RJ-45 contacten. Alle CAT5E ACT patchkabels worden geleverd met 5 jaar garantie.



Categorie 5E, met een bandbreedte van 100 MHz, wordt gebruikt voor 100 Mbps Ethernet netwerken maar is niet geschikt voor Gigabit netwerken. Voor Gigabit netwerken gebruiken we Categorie 6E, deze kabel is geschikt voor 100 Mbps en 1000 Mbps Ethernet netwerken. Deze datanetwerken zijn naast Ethernet ook geschikt voor vele andere protocollen, zoals analoge telefonie, ISDN, ATM, Token Ring en RS-232 tot een afstand van maximaal 100 meter.

CAT5E UTP PATCHKABEL IVOOR



Kabel : UTP CAT5E
Aders : AWG#24
Kleur : Ivoor
Kleur nr. : RAL 1015
Mantel : PVC
Connectoren : RJ-45
Contacten : 50µ goud
Bandbreedte : 100 MHz

Type nr.	Lengte
IB6452	0,25 m
IB6400	0,50 m
IB6401	1,00 m
IB6451	1,50 m
IB6402	2,00 m
IB6403	3,00 m
IB6405	5,00 m
IB6407	7,00 m
IB6410	10,00 m
IB6415	15,00 m
IB6420	20,00 m
IB6425	25,00 m
IB6430	30,00 m

CAT5E UTP PATCHKABEL GRIJS



Kabel : UTP CAT5E
Aders : AWG#24
Kleur : Grijs
Kleur nr. : RAL 7045
Mantel : PVC
Connectoren : RJ-45
Contacten : 50µ goud
Bandbreedte : 100 MHz

Type nr.	Lengte
IB6052	0,25 m
IB6000	0,50 m
IB6001	1,00 m
IB6051	1,50 m
IB6002	2,00 m
IB6003	3,00 m
IB6005	5,00 m
IB6007	7,00 m
IB6010	10,00 m
IB6015	15,00 m
IB6020	20,00 m
IB6025	25,00 m
IB6030	30,00 m

CAT5E UTP PATCHKABEL ROOD



Kabel : UTP CAT5E
Aders : AWG#24
Kleur : Rood
Kleur nr. : RAL 3031
Mantel : PVC
Connectoren : RJ-45
Contacten : 50µ goud
Bandbreedte : 100 MHz

Type nr.	Lengte
IB5500	0,50 m
IB5501	1,00 m
IB5551	1,50 m
IB5502	2,00 m
IB5503	3,00 m
IB5505	5,00 m
IB5507	7,00 m
IB5510	10,00 m
IB5515	15,00 m
IB5520	20,00 m

CAT5E UTP PATCHKABEL BLAUW



Kabel : UTP CAT5E
 Aders : AWG#24
 Kleur : Blauw
 Kleur nr. : RAL 5012
 Mantel : PVC
 Connectoren : RJ-45
 Contacten : 50µ goud
 Bandbreedte : 100 MHz

Type nr.	Lengte
IB5600	0,50 m
IB5601	1,00 m
IB5651	1,50 m
IB5602	2,00 m
IB5603	3,00 m
IB5605	5,00 m
IB5607	7,00 m
IB5610	10,00 m
IB5615	15,00 m
IB5620	20,00 m

CAT5E UTP PATCHKABEL GROEN



Kabel : UTP CAT5E
 Aders : AWG#24
 Kleur : Groen
 Kleur nr. : RAL 6016
 Mantel : PVC
 Connectoren : RJ-45
 Contacten : 50µ goud
 Bandbreedte : 100 MHz

Type nr.	Lengte
IB5700	0,50 m
IB5701	1,00 m
IB5751	1,50 m
IB5702	2,00 m
IB5703	3,00 m
IB5705	5,00 m
IB5707	7,00 m
IB5710	10,00 m
IB5715	15,00 m
IB5720	20,00 m

CAT5E UTP PATCHKABEL GEEL



Kabel : UTP CAT5E
 Aders : AWG#24
 Kleur : Geel
 Kleur nr. : RAL 1023
 Mantel : PVC
 Connectoren : RJ-45
 Contacten : 50µ goud
 Bandbreedte : 100 MHz

Type nr.	Lengte
IB5800	0,50 m
IB5801	1,00 m
IB5851	1,50 m
IB5802	2,00 m
IB5803	3,00 m
IB5805	5,00 m
IB5807	7,00 m
IB5810	10,00 m
IB5815	15,00 m
IB5820	20,00 m

CAT5E UTP PATCHKABEL ZWART



Kabel : UTP CAT5E
 Aders : AWG#24
 Kleur : Zwart
 Kleur nr. : RAL 9011
 Mantel : PVC
 Connectoren : RJ-45
 Contacten : 50µ goud
 Bandbreedte : 100 MHz

Type nr.	Lengte
IB5900	0,50 m
IB5901	1,00 m
IB5951	1,50 m
IB5902	2,00 m
IB5903	3,00 m
IB5905	5,00 m
IB5907	7,00 m
IB5910	10,00 m
IB5915	15,00 m
IB5920	20,00 m

CAT5E UTP PATCHKABEL ORANJE



Kabel : UTP CAT5E
 Aders : AWG#24
 Kleur : Oranje
 Kleur nr. : RAL 2000
 Mantel : PVC
 Connectoren : RJ-45
 Contacten : 50µ goud
 Bandbreedte : 100 MHz

Type nr.	Lengte
IB4500	0,50 m
IB4501	1,00 m
IB4551	1,50 m
IB4502	2,00 m
IB4503	3,00 m
IB4505	5,00 m
IB4507	7,00 m
IB4510	10,00 m
IB4515	15,00 m
IB4520	20,00 m

CAT5E UTP PATCHKABEL BRUIN



Kabel : UTP CAT5E
 Aders : AWG#24
 Kleur : Bruin
 Kleur nr. : RAL 8023
 Mantel : PVC
 Connectoren : RJ-45
 Contacten : 50µ goud
 Bandbreedte : 100 MHz

Type nr.	Lengte
IB4600	0,50 m
IB4601	1,00 m
IB4651	1,50 m
IB4602	2,00 m
IB4603	3,00 m
IB4605	5,00 m
IB4607	7,00 m
IB4610	10,00 m
IB4615	15,00 m
IB4620	20,00 m

CAT5E UTP PATCHKABEL PAARS



Kabel : UTP CAT5E
 Aders : AWG#24
 Kleur : Paars
 Kleur nr. : RAL 4005
 Connectoren : RJ-45
 Mantel : PVC
 Contacten : 50µ goud
 Bandbreedte : 100 MHz

Type nr.	Lengte
IB4700	0,50 m
IB4701	1,00 m
IB4751	1,50 m
IB4702	2,00 m
IB4703	3,00 m
IB4705	5,00 m
IB4707	7,00 m
IB4710	10,00 m
IB4715	15,00 m
IB4720	20,00 m

CAT5E UTP PATCHKABEL ROZE



Kabel : UTP CAT5E
 Aders : AWG#24
 Kleur : Roze
 Kleur nr. : RAL 4003
 Connectoren : RJ-45
 Mantel : PVC
 Contacten : 50µ goud
 Bandbreedte : 100 MHz

Type nr.	Lengte
IB4800	0,50 m
IB4801	1,00 m
IB4851	1,50 m
IB4802	2,00 m
IB4803	3,00 m
IB4805	5,00 m
IB4807	7,00 m
IB4810	10,00 m
IB4815	15,00 m
IB4820	20,00 m

CAT5E UTP PATCHKABEL WIT



Kabel : UTP CAT5E
 Aders : AWG#24
 Kleur : Wit
 Kleur nr. : RAL 9016
 Connectoren : RJ-45
 Mantel : PVC
 Contacten : 50µ goud
 Bandbreedte : 100 MHz

Type nr.	Lengte
IB5400	0,50 m
IB5401	1,00 m
IB5451	1,50 m
IB5402	2,00 m
IB5403	3,00 m
IB5405	5,00 m
IB5407	7,00 m
IB5410	10,00 m
IB5415	15,00 m
IB5420	20,00 m

CAT5E UTP PATCHKABEL IVOOR MET OPSCHUIFTULEN



Kabel : UTP CAT5E
 Aders : AWG#24
 Kleur : Ivoor
 Kleur nr. : RAL 1015
 Connectoren : RJ-45
 Mantel : PVC
 Contacten : 50µ goud
 Bandbreedte : 100 MHz

Type nr.	Lengte
IB6500	0,50 m
IB6501	1,00 m
IB6551	1,50 m
IB6502	2,00 m
IB6503	3,00 m
IB6505	5,00 m
IB6507	7,00 m
IB6510	10,00 m
IB6515	15,00 m
IB6520	20,00 m
IB6525	25,00 m

CAT5E LSZH UTP PATCHKABEL GRIJS



Kabel : UTP CAT5E
 Aders : AWG#24
 Kleur : Grijs
 Kleur nr. : Pan. Cool Grijs 8C
 Connectoren : RJ-45
 Mantel : LSZH
 Contacten : 50µ goud
 Bandbreedte : 100 MHz

Type nr.	Lengte
IB2000	0,50 m
IB2001	1,00 m
IB2051	1,50 m
IB2002	2,00 m
IB2003	3,00 m
IB2005	5,00 m
IB2007	7,00 m
IB2010	10,00 m
IB2015	15,00 m
IB2020	20,00 m

ACT Component Level patchkabels, in moderne gebouwen wordt veel gewerkt met grote open ruimtes waarin de bureaus als eilanden geplaatst worden. Om deze gebruikers op de netwerken aan te sluiten wordt er steeds vaker gebruikt gemaakt van zo geheten consolidation points. Met deze techniek ontsluit men groepsgewijs aansluitpunten naar de verschillende ruimten. Om flexibel te kunnen zijn worden de aansluitingen boven het plafond geplaatst waardoor men een extra verbinding maakt naar de bureaus. Daardoor zitten er meer overgangen in het netwerk, en iedere extra verbinding veroorzaakt demping (verlies). Bij deze techniek worden er meer componenten gebruikt in een channel. (de complete aansluiting tussen de switch en PC). Een gevolg daarvan is dat de componenten aan hogere eisen moeten voldoen. Patchkabels moeten daardoor op zichzelf staande componenten zijn voor Category 5E of Category 6, vandaar de benaming 'Component Level'. ACT Component Level patchkabels voldoen aan deze eisen en zijn uitermate geschikt voor de 4 connector link toepassing die het gevolg zijn van de keuze voor consolidation points. Door de hoge eisen waaraan Component Level patchkabels van ACT voldoen zijn deze uitermate geschikt om te gebruiken met alle gerenommeerde merken netwerken. Het door elkaar heen gebruiken van verschillende merken componenten wordt ook wel aangeduid met mix en match.



CAT5E UTP COMPONENT LEVEL PATCHKABEL IVOOR



Kabel : UTP CAT5E
 Aders : AWG#24
 Kleur : Ivoor
 Kleur nr. : RAL 1015
 Mantel : PVC
 Connectoren : RJ-45
 Contacten : 50µ goud
 Tule : Snagless
 Bandbreedte : 100 MHz

Type nr.	Lengte
IK5400	0,50 m
IK5401	1,00 m
IK5451	1,50 m
IK5402	2,00 m
IK5403	3,00 m
IK5405	5,00 m
IK5407	7,00 m
IK5410	10,00 m

CAT5E UTP COMPONENT LEVEL PATCHKABEL ROOD



Kabel : UTP CAT5E
 Aders : AWG#24
 Kleur : Rood
 RAL : RAL 3031
 Mantel : PVC
 Connectoren : RJ-45
 Contacten : 50µ goud
 Bandbreedte : 100 MHz
 Tule : Snagless

Type nr.	Lengte
IK5500	0,50 m
IK5501	1,00 m
IK5551	1,50 m
IK5502	2,00 m
IK5503	3,00 m
IK5505	5,00 m
IK5507	7,00 m
IK5510	10,00 m

CAT5E UTP COMPONENT LEVEL PATCHKABEL BLAUW



Kabel : UTP CAT5E
 Aders : AWG#24
 Kleur : Blauw
 Kleur nr. : RAL 5012
 Mantel : PVC
 Connectoren : RJ-45
 Contacten : 50µ goud
 Tule : Snagless
 Bandbreedte : 100 MHz

Type nr.	Lengte
IK5600	0,50 m
IK5601	1,00 m
IK5651	1,50 m
IK5602	2,00 m
IK5603	3,00 m
IK5605	5,00 m
IK5607	7,00 m
IK5610	10,00 m

CAT5E UTP COMPONENT LEVEL PATCHKABEL GROEN



Kabel : UTP CAT5E
 Aders : AWG#24
 Kleur : Groen
 Kleur nr. : RAL 6016
 Mantel : PVC
 Connectoren : RJ-45
 Contacten : 50µ goud
 Tule : Snagless
 Bandbreedte : 100 MHz

Type nr.	Lengte
IK5700	0,50 m
IK5701	1,00 m
IK5751	1,50 m
IK5702	2,00 m
IK5703	3,00 m
IK5705	5,00 m
IK5707	7,00 m
IK5710	10,00 m

CAT5E UTP COMPONENT LEVEL PATCHKABEL GEEL



Kabel : UTP CAT5E
 Aders : AWG#24
 Kleur : Geel
 Kleur nr. : RAL 1023
 Mantel : PVC
 Connectoren : RJ-45
 Contacten : 50µ goud
 Tule : Snagless
 Bandbreedte : 100 MHz



Type nr.	Lengte
IK5800	0,50 m
IK5801	1,00 m
IK5851	1,50 m
IK5802	2,00 m
IK5803	3,00 m
IK5805	5,00 m
IK5807	7,00 m
IK5810	10,00 m

CAT5E UTP COMPONENT LEVEL PATCHKABEL ZWART



Kabel : UTP CAT5E
 Aders : AWG#24
 Kleur : Zwart
 Kleur nr. : RAL 9011
 Mantel : PVC
 Connectoren : RJ-45
 Contacten : 50µ goud
 Tule : Snagless
 Bandbreedte : 100 MHz



Type nr.	Lengte
IK5900	0,50 m
IK5901	1,00 m
IK5951	1,50 m
IK5902	2,00 m
IK5903	3,00 m
IK5905	5,00 m
IK5907	7,00 m
IK5910	10,00 m

ACT kwaliteit, Patchkabels worden voorzien van puur koperen, soepele geleiders en voldoen volledig aan de prestaties die in de ANSI/TIA-568-B2-1 beschreven staan. De combinatie van een met zorg aangelegd koperen datanetwerk, de goede actieve apparatuur en koperen patchkabels, verzorgt een probleemloos werkend netwerk waar u lang plezier van heeft. Door materialen in uw netwerk toe te passen die conform de standaard gemaakt zijn, zal uw actieve apparatuur probleemloos en optimaal kunnen presteren. De ACT specificaties zijn geverifieerd door onafhankelijk keuringsinstituut 3P.



Het onafhankelijke keuringsinstituut borgt de kwaliteit van alle ACT patchkabels. Het keuringsinstituut test de kabels volgens ISO/IEC, IEC, CENELEC en ANSI/TIA/EIA specificaties en certificeert de kabels om een zekere inzet te garanderen.

Alle CAT5E ACT UTP patchkabels hebben volledig koperen AWG#24 geleiders en 50µ vergulde RJ-45 contacten. Alle CAT5E ACT patchkabels worden geleverd met 5 jaar garantie.



Categorie 5E, met een bandbreedte van 100 MHz, wordt gebruikt voor 100 Mbps Ethernet netwerken maar is niet geschikt voor Gigabit netwerken. Voor Gigabit netwerken gebruiken we Categorie 5E, deze kabel is geschikt voor 100 Mbps en 1000 Mbps Ethernet netwerken. Deze datanetwerken zijn naast Ethernet ook geschikt voor vele andere protocollen, zoals analoge telefonie, ISDN, ATM, Token Ring en RS-232 tot een afstand van maximaal 100 meter.

CAT5E UTP CROSS-OVER PATCHKABEL ZWART MET RODE TULES



Kabel : UTP CAT5E
 Aders : AWG#24
 Kleur : Zwart
 Kleur nr. : RAL 9011
 Mantel : PVC
 Aders : RJ-45
 Contacten : 50µ goud
 Tule kleur : Rood
 Bandbreedte : 100 MHz



Type nr.	Lengte
IB6100	0,50 m
IB6101	1,00 m
IB6151	1,50 m
IB6102	2,00 m
IB6103	3,00 m
IB6105	5,00 m
IB6110	10,00 m

UTP CAT5E KABEL VOOR TELENET



Kabel : UTP CAT5E
 Aders : AWG#24
 Kleur : Wit
 Mantel : PVC
 Connectoren : RJ-45
 Contacten : 3µ goud
 Bandbreedte : 100 MHz



Type nr.	Lengte
EM9950	2,00 m
EM9953	10,00 m

CAT5E FTP PATCHKABEL IVOOR



Kabel : FTP CAT5E
 Aders : AWG#26
 Kleur : Ivoor
 Kleur nr. : RAL 1015
 Mantel : PVC
 Connectoren : RJ-45
 Contacten : 50µ goud
 Bandbreedte : 100 MHz

Type nr.	Lengte
IB7200	0,50 m
IB7201	1,00 m
IB7251	1,50 m
IB7202	2,00 m
IB7203	3,00 m
IB7205	5,00 m
IB7207	7,00 m
IB7210	10,00 m
IB7215	15,00 m
IB7220	20,00 m

CAT5E FTP PATCHKABEL GRIJS



Kabel : FTP CAT5E
 Aders : AWG#26
 Kleur : Grijs
 Kleur nr. : RAL 7045
 Mantel : PVC
 Connectoren : RJ-45
 Contacten : 50µ goud
 Bandbreedte : 100 MHz

Type nr.	Lengte
IB7100	0,50 m
IB7101	1,00 m
IB7151	1,50 m
IB7102	2,00 m
IB7103	3,00 m
IB7105	5,00 m
IB7107	7,00 m
IB7110	10,00 m
IB7115	15,00 m
IB7120	20,00 m

CAT5E FTP LSZH PATCHKABEL GRIJS



Kabel : FTP CAT5E
 Aders : AWG#26
 Kleur : Grijs
 Kleur nr. : Pan. Cool Grijs 8C
 Mantel : LSZH
 Connectoren : RJ-45
 Contacten : 50µ goud
 Bandbreedte : 100 MHz

Type nr.	Lengte
FB2000	0,50 m
FB2001	1,00 m
FB2051	1,50 m
FB2002	2,00 m
FB2003	3,00 m
FB2005	5,00 m
FB2007	7,00 m
FB2010	10,00 m
FB2015	15,00 m
FB2020	20,00 m

CAT5E FTP LSZH PATCHKABEL ROOD



Kabel : FTP CAT5E
 Aders : AWG#26
 Kleur : Rood
 Kleur nr. : Pantone 201C
 Mantel : LSZH
 Connectoren : RJ-45
 Contacten : 50µ goud
 Bandbreedte : 100 MHz

Type nr.	Lengte
IB7500	0,50 m
IB7501	1,00 m
IB7551	1,50 m
IB7502	2,00 m
IB7503	3,00 m
IB7505	5,00 m
IB7507	7,00 m
IB7510	10,00 m
IB7515	15,00 m
IB7520	20,00 m

CAT5E FTP LSZH PATCHKABEL BLAUW



Kabel : FTP CAT5E
 Aders : AWG#26
 Kleur : Blauw
 Kleur nr. : Pantone 292C
 Mantel : LSZH
 Connectoren : RJ-45
 Contacten : 50µ goud
 Bandbreedte : 100 MHz

Type nr.	Lengte
IB7600	0,50 m
IB7601	1,00 m
IB7651	1,50 m
IB7602	2,00 m
IB7603	3,00 m
IB7605	5,00 m
IB7607	7,00 m
IB7610	10,00 m
IB7615	15,00 m
IB7620	20,00 m

CAT5E FTP LSZH PATCHKABEL GROEN



Kabel : FTP CAT5E
 Aders : AWG#26
 Kleur : Groen
 Kleur nr. : Pantone 342C
 Mantel : LSZH
 Connectoren : RJ-45
 Contacten : 50µ goud
 Bandbreedte : 100 MHz

Type nr.	Lengte
IB7700	0,50 m
IB7701	1,00 m
IB7751	1,50 m
IB7702	2,00 m
IB7703	3,00 m
IB7705	5,00 m
IB7707	7,00 m
IB7710	10,00 m
IB7715	15,00 m
IB7720	20,00 m

CAT5E FTP LSZH PATCHKABEL GEEL



Kabel : FTP CAT5E
 Aders : AWG#26
 Kleur : Geel
 Kleur nr. : Pantone 110C
 Mantel : LSZH
 Connectoren : RJ-45
 Contacten : 50µ goud
 Bandbreedte : 100 MHz

Type nr.	Lengte
IB7800	0,50 m
IB7801	1,00 m
IB7851	1,50 m
IB7802	2,00 m
IB7803	3,00 m
IB7805	5,00 m
IB7807	7,00 m
IB7810	10,00 m
IB7815	15,00 m
IB7820	20,00 m

CAT5E FTP LSZH PATCHKABEL ZWART



Kabel : FTP CAT5E
 Aders : AWG#26
 Kleur : Zwart
 Kleur nr. : Pantone Black C
 Mantel : LSZH
 Connectoren : RJ-45
 Contacten : 50µ goud
 Bandbreedte : 100 MHz

Type nr.	Lengte
IB7900	0,50 m
IB7901	1,00 m
IB7951	1,50 m
IB7902	2,00 m
IB7903	3,00 m
IB7905	5,00 m
IB7907	7,00 m
IB7910	10,00 m
IB7915	15,00 m
IB7920	20,00 m

CAT5E FTP LSZH CROSS-OVER PATCHKABEL ZWART MET RODE TULES



Kabel : FTP CAT5E
 Aders : AWG#26
 Kleur : Zwart
 Kleur nr. : Pantone Zwart C
 Mantel : LSZH
 Connectoren : RJ-45
 Contacten : 50µ goud
 Tule kleur : Rood
 Bandbreedte : 100 MHz

Type nr.	Lengte
IB5100	0,50 m
IB5101	1,00 m
IB5151	1,50 m
IB5102	2,00 m
IB5103	3,00 m
IB5105	5,00 m
IB5110	10,00 m

CAT5E S-FTP PATCHKABEL IVOOR MET IVOOR TULES



Kabel : S-FTP CAT5E
 Aders : AWG#26
 Kleur : Ivoor
 Kleur nr. : RAL 1015
 Mantel : PVC
 Connectoren : RJ-45
 Contacten : 50µ goud
 Bandbreedte : 100 MHz

Type nr.	Lengte
IB7000	0,50 m
IB7001	1,00 m
IB7051	1,50 m
IB7002	2,00 m
IB7003	3,00 m
IB7005	5,00 m
IB7007	7,00 m
IB7010	10,00 m
IB7015	15,00 m
IB7020	20,00 m

Speciaal voor toepassingen in kleine professionele netwerken of thuisnetwerken (Small Office Home Office, kortweg SoHo) bieden we een assortiment Econ-line kabels. Hier wordt aan de kabel minder zware eisen gesteld en zijn keurmerken en kwaliteit van minder groot belang. De CAT5E-kabels zijn gemaakt van Copper Clad Aluminium (CCA), waarbij de dunneren aders van aluminium zijn gemaakt en de oppervlakte van koper.

CAT5E UTP CCA PATCHKABEL GRIJS



ECON-line

Kabel : UTP CAT5E CCA
Aders : AWG#26
Kleur : Grijs
Kleur nr. : RAL 7045
Mantel : PVC
Connectoren : RJ-45
Contacten : 3µ flashgold

Type nr.
IM6000
IM6001
IM6002
IM6003
IM6005
IM6010

CAT5E UTP CCA PATCHKABEL ROOD



ECON-line

Kabel : UTP CAT5E CCA
Aders : AWG#26
Kleur : Rood
Kleur nr. : RAL 3031
Mantel : PVC
Connectoren : RJ-45
Contacten : 3µ flashgold

Type nr.	Lengte
IM5500	0,50 m
IM5501	1,00 m
IM5502	2,00 m
IM5503	3,00 m
IM5505	5,00 m
IM5510	10,00 m

CAT5E UTP CCA PATCHKABEL BLAUW



ECON-line

Kabel : UTP CAT5E CCA
Aders : AWG#26
Kleur : Blauw
Kleur nr. : RAL 5012
Mantel : PVC
Connectoren : RJ-45
Contacten : 3µ flashgold

Type nr.	Lengte
IM5600	0,50 m
IM5601	1,00 m
IM5602	2,00 m
IM5603	3,00 m
IM5605	5,00 m
IM5610	10,00 m

CAT5E UTP CCA PATCHKABEL GROEN



ECON-line

Kabel : UTP CAT5E CCA
Aders : AWG#26
Kleur : Groen
Kleur nr. : RAL 6016
Mantel : PVC
Connectoren : RJ-45
Contacten : 3µ flashgold

Type nr.	Lengte
IM5700	0,50 m
IM5701	1,00 m
IM5702	2,00 m
IM5703	3,00 m
IM5705	5,00 m
IM5710	10,00 m

CAT5E UTP CCA PATCHKABEL GEEL



ECON-line

Kabel : UTP CAT5E CCA
Aders : AWG#26
Kleur : Geel
Kleur nr. : RAL 1023
Mantel : PVC
Connectoren : RJ-45
Contacten : 3µ flashgold

Type nr.	Lengte
IM5800	0,50 m
IM5801	1,00 m
IM5802	2,00 m
IM5803	3,00 m
IM5805	5,00 m
IM5810	10,00 m

CAT5E UTP CCA PATCHKABEL ZWART



ECON-line

Kabel : UTP CAT5E CCA
Aders : AWG#26
Kleur : Zwart
Kleur nr. : RAL 9011
Mantel : PVC
Connectoren : RJ-45
Contacten : 3µ flashgold

Type nr.	Lengte
IM5900	0,50 m
IM5901	1,00 m
IM5902	2,00 m
IM5903	3,00 m
IM5905	5,00 m
IM5910	10,00 m

CAT5E UTP PATCHKABEL PLAT WIT



ECON-line

Kabel : UTP CAT5E
Aders : AWG#32
Kleur : Wit
Connectoren : RJ-45
Contacten : 50µ goud
Mantel : PVC
Bandbreedte : 100 MHz

Type nr.	Lengte
IM5001	1,00 m
IM5051	1,50 m
IM5002	2,00 m
IM5003	3,00 m
IM5005	5,00 m
IM5010	10,00 m
IM5015	15,00 m

PATCHKABEL MULTIMODE 62,5/125 M DUPLEX

Al onze ACT kabels zijn individueel getest en worden geleverd met testrapport. Op deze kabels heeft u 5 jaar garantie.

* Insertion loss < 0,3 dB.

LC-SC 62,5/125 M OM1 DUPLEX FIBER OPTIC PATCHKABEL



Connectoren : LC - SC
 Vezel : 62,5/125µm OM1
 Kabel : Duplex
 Kleur : Oranje
 Diameter : 2 x 2 mm
 Mantel : PVC
 Kwaliteit : Hoge kwaliteit

Type nr.	Lengte
RL8000	0,50 m
RL8001	1,00 m
RL8051	1,50 m
RL8002	2,00 m
RL8003	3,00 m
RL8005	5,00 m
RL8010	10,00 m
RL8015	15,00 m
RL8020	20,00 m
RL8030	30,00 m
RL8050	50,00 m

LC-LC 62,5/125 M OM1 DUPLEX FIBER OPTIC PATCHKABEL



Connectoren : LC - LC
 Vezel : 62,5/125µm OM1
 Kabel : Duplex
 Kleur : Oranje
 Diameter : 2 x 2 mm
 Mantel : PVC
 Kwaliteit : Hoge kwaliteit

Type nr.	Lengte
RL9000	0,50 m
RL9001	1,00 m
RL9051	1,50 m
RL9002	2,00 m
RL9003	3,00 m
RL9005	5,00 m
RL9010	10,00 m
RL9015	15,00 m
RL9020	20,00 m
RL9025	25,00 m
RL9030	30,00 m
RL9050	50,00 m

LC-ST 62,5/125 M OM1 DUPLEX FIBER OPTIC PATCHKABEL



Connectoren : LC - ST
 Vezel : 62,5/125µm OM1
 Kabel : Duplex
 Kleur : Oranje
 Diameter : 2 x 2 mm
 Mantel : PVC
 Kwaliteit : Hoge kwaliteit

Type nr.	Lengte
RL7001	1,00 m
RL7051	1,50 m
RL7002	2,00 m
RL7003	3,00 m
RL7005	5,00 m
RL7010	10,00 m
RL7015	15,00 m
RL7020	20,00 m
RL7030	30,00 m
RL7050	50,00 m

MTRJ-LC 62,5/125 M OM1 DUPLEX FIBER OPTIC PATCHKABEL



Connectoren : MTRJ - LC
 Vezel : 62,5/125µm OM1
 Kabel : Duplex
 Kleur : Oranje
 Diameter : 2 x 1,8 mm
 Mantel : PVC
 Kwaliteit : Hoge kwaliteit

Type nr.	Lengte
RL9101	1,00 m
RL9102	2,00 m
RL9103	3,00 m
RL9105	5,00 m
RL9110	10,00 m

MTRJ-MTRJ 62,5/125 M OM1 DUPLEX FIBER OPTIC PATCHKABEL



Connectoren : MTRJ - MTRJ
 Vezel : 62,5/125µm OM1
 Kabel : Duplex
 Kleur : Oranje
 Diameter : 2 x 1,8 mm
 Mantel : PVC
 Kwaliteit : Hoge kwaliteit

Type nr.	Lengte
RL6001	1,00 m
RL6002	2,00 m
RL6003	3,00 m
RL6005	5,00 m
RL6010	10,00 m

PATCHKABEL MULTIMODE 62,5/125 M DUPLEX

MTRJ-SC 62,5/125 M OM1 DUPLEX FIBER OPTIC PATCHKABEL



Connectoren : MTRJ - SC
 Vezel : 62,5/125µm OM1
 Kabel : Duplex
 Kleur : Oranje
 Diameter : 2 x 1,8 mm
 Mantel : PVC
 Kwaliteit : Hoge kwaliteit

Type nr.	Lengte
RL5001	1,00 m
RL5002	2,00 m
RL5003	3,00 m
RL5005	5,00 m
RL5010	10,00 m

MTRJ-ST 62,5/125 M OM1 DUPLEX FIBER OPTIC PATCHKABEL



Connectoren : MTRJ - ST
 Vezel : 62,5/125µm OM1
 Kabel : Duplex
 Kleur : Oranje
 Diameter : 2 x 1,8 mm
 Mantel : PVC
 Kwaliteit : Hoge kwaliteit

Type nr.	Lengte
RL4001	1,00 m
RL4002	2,00 m
RL4003	3,00 m
RL4005	5,00 m
RL4010	10,00 m

SC-SC 62,5/125 M OM1 DUPLEX FIBER OPTIC PATCHKABEL



Connectoren : SC - SC
 Vezel : 62,5/125µm OM1
 Kabel : Duplex
 Kleur : Oranje
 Diameter : 2 x 3 mm
 Mantel : PVC
 Kwaliteit : Hoge kwaliteit

Type nr.	Lengte
RL3001	1,00 m
RL3051	1,50 m
RL3002	2,00 m
RL3003	3,00 m
RL3005	5,00 m
RL3010	10,00 m
RL3015	15,00 m
RL3020	20,00 m
RL3030	30,00 m
RL3050	50,00 m

SC-ST 62,5/125 M OM1 DUPLEX FIBER OPTIC PATCHKABEL



Connectoren : SC - ST
 Vezel : 62,5/125µm OM1
 Kabel : Duplex
 Kleur : Oranje
 Diameter : 2 x 3 mm
 Mantel : PVC
 Kwaliteit : Hoge kwaliteit

Type nr.	Lengte
RL2001	1,00 m
RL2051	1,50 m
RL2002	2,00 m
RL2003	3,00 m
RL2005	5,00 m
RL2010	10,00 m
RL2015	15,00 m
RL2020	20,00 m
RL2030	30,00 m
RL2050	50,00 m

ST-ST 62,5/125 M OM1 DUPLEX FIBER OPTIC PATCHKABEL



Connectoren : ST - ST
 Vezel : 62,5/125µm OM1
 Kabel : Duplex
 Kleur : Oranje
 Diameter : 2 x 3 mm
 Mantel : PVC
 Kwaliteit : Hoge kwaliteit

Type nr.	Lengte
RL1001	1,00 m
RL1051	1,50 m
RL1002	2,00 m
RL1003	3,00 m
RL1005	5,00 m
RL1010	10,00 m
RL1015	15,00 m
RL1020	20,00 m
RL1030	30,00 m
RL1050	50,00 m

PATCHKABEL MULTIMODE 62,5/125 M DUPLEX

* Insertion loss < 0,5 dB.

* 1 jaar garantie.

LC-LC 62,5/125 M OM1 DUPLEX FIBER OPTIC PATCHKABEL



ECON-line

Connectoren	: LC - LC
Vezel	: 62,5/125µm OM1
Kabel	: Duplex
Kleur	: Oranje
Diameter	: 2 x 2 mm
Mantel	: PVC

Type nr.	Lengte
EL9001	1,00 m
EL9002	2,00 m
EL9003	3,00 m
EL9005	5,00 m
EL9010	10,00 m

LC-SC 62,5/125 M OM1 DUPLEX FIBER OPTIC PATCHKABEL



ECON-line

Connectoren	: LC - SC
Vezel	: 62,5/125µm OM1
Kabel	: Duplex
Kleur	: Oranje
Diameter	: 2 x 2 mm
Mantel	: PVC

Type nr.	Lengte
EL8001	1,00 m
EL8002	2,00 m
EL8003	3,00 m
EL8005	5,00 m
EL8010	10,00 m

LC-ST 62,5/125 M OM1 DUPLEX FIBER OPTIC PATCHKABEL



ECON-line

Connectoren	: LC - ST
Vezel	: 62,5/125µm OM1
Kabel	: Duplex
Kleur	: Oranje
Diameter	: 2 x 2 mm
Mantel	: PVC

Type nr.	Lengte
EL7001	1,00 m
EL7002	2,00 m
EL7003	3,00 m
EL7005	5,00 m
EL7010	10,00 m

SC-SC 62,5/125 M OM1 DUPLEX FIBER OPTIC PATCHKABEL



ECON-line

Connectoren	: SC - SC
Vezel	: 62,5/125µm OM1
Kabel	: Duplex
Kleur	: Oranje
Diameter	: 2 x 2 mm
Mantel	: PVC

Type nr.	Lengte
EL3001	1,00 m
EL3002	2,00 m
EL3003	3,00 m
EL3005	5,00 m

SC-ST 62,5/125 M OM1 DUPLEX FIBER OPTIC PATCHKABEL



ECON-line

Connectoren	: SC - ST
Vezel	: 62,5/125µm OM1
Kabel	: Duplex
Kleur	: Oranje
Diameter	: 2 x 2 mm
Mantel	: PVC

Type nr.	Lengte
EL2001	1,00 m
EL2002	2,00 m
EL2003	3,00 m
EL2005	5,00 m

ST-ST 62,5/125 M OM1 DUPLEX FIBER OPTIC PATCHKABEL



ECON-line

Connectoren	: ST - ST
Vezel	: 62,5/125µm OM1
Kabel	: Duplex
Kleur	: Oranje
Diameter	: 2 x 2 mm
Mantel	: PVC

Type nr.	Lengte
EL1001	1,00 m
EL1002	2,00 m
EL1003	3,00 m
EL1005	5,00 m

PATCHKABEL MULTIMODE 50/125 M DUPLEX

Al onze ACT kabels zijn individueel getest en worden geleverd met testrapport. Op deze kabels heeft u 5 jaar garantie.

* Insertion loss < 0,3 dB.

LC-LC 50/125 M OM2 DUPLEX FIBER OPTIC PATCHKABEL



Connectoren : LC - LC
 Vezel : 50/125µm OM2
 Kabel : Duplex
 Kleur : Oranje
 Diameter : 2 x 2 mm
 Mantel : PVC
 Kwaliteit : Hoge kwaliteit



Type nr.	Lengte
RL9501	1,00 m
RL9551	1,50 m
RL9502	2,00 m
RL9503	3,00 m
RL9505	5,00 m
RL9510	10,00 m
RL9515	15,00 m
RL9520	20,00 m
RL9525	25,00 m
RL9530	30,00 m
RL9550	50,00 m

LC-SC 50/125 M OM2 DUPLEX FIBER OPTIC PATCHKABEL



Connectoren : LC - SC
 Vezel : 50/125µm OM2
 Kabel : Duplex
 Kleur : Oranje
 Diameter : 2 x 2 mm
 Mantel : PVC
 Kwaliteit : Hoge kwaliteit



Type nr.	Lengte
RL8501	1,00 m
RL8551	1,50 m
RL8502	2,00 m
RL8503	3,00 m
RL8505	5,00 m
RL8510	10,00 m
RL8515	15,00 m
RL8520	20,00 m
RL8530	30,00 m
RL8550	50,00 m

LC-ST 50/125 M OM2 DUPLEX FIBER OPTIC PATCHKABEL



Connectoren : LC - ST
 Vezel : 50/125µm OM2
 Kabel : Duplex
 Kleur : Oranje
 Diameter : 2 x 2 mm
 Mantel : PVC
 Kwaliteit : Hoge kwaliteit



Type nr.	Lengte
RL7501	1,00 m
RL7551	1,50 m
RL7502	2,00 m
RL7503	3,00 m
RL7505	5,00 m
RL7510	10,00 m
RL7515	15,00 m
RL7520	20,00 m
RL7530	30,00 m
RL7550	50,00 m

SC-SC 50/125 M OM2 DUPLEX FIBER OPTIC PATCHKABEL



Connectoren : SC - SC
 Vezel : 50/125µm OM2
 Kabel : Duplex
 Kleur : Oranje
 Diameter : 2 x 3 mm
 Mantel : PVC
 Kwaliteit : Hoge kwaliteit



Type nr.	Lengte
RL3501	1,00 m
RL3551	1,50 m
RL3502	2,00 m
RL3503	3,00 m
RL3505	5,00 m
RL3510	10,00 m
RL3515	15,00 m
RL3520	20,00 m
RL3530	30,00 m
RL3550	50,00 m

PATCHKABEL MULTIMODE 50/125 M DUPLEX

SC-ST 50/125 M OM2 DUPLEX FIBER OPTIC PATCHKABEL



Connectoren : SC - ST
 Vezel : 50/125µm OM2
 Kabel : Duplex
 Kleur : Oranje
 Diameter : 2 x 3 mm
 Mantel : PVC
 Kwaliteit : Hoge kwaliteit



Type nr.	Lengte
RL2501	1,00 m
RL2551	1,50 m
RL2502	2,00 m
RL2503	3,00 m
RL2505	5,00 m
RL2510	10,00 m
RL2515	15,00 m
RL2520	20,00 m
RL2530	30,00 m
RL2550	50,00 m

ST-ST 50/125 M OM2 DUPLEX FIBER OPTIC PATCHKABEL



Connectoren : ST - ST
 Vezel : 50/125µm OM2
 Kabel : Duplex
 Kleur : Oranje
 Diameter : 2 x 3 mm
 Mantel : PVC
 Kwaliteit : Hoge kwaliteit



Type nr.	Lengte
RL1501	1,00 m
RL1502	2,00 m
RL1503	3,00 m
RL1505	5,00 m
RL1510	10,00 m
RL1515	15,00 m
RL1520	20,00 m
RL1530	30,00 m
RL1550	50,00 m

LC-LC 50/125 M OM3 DUPLEX FIBER OPTIC PATCHKABEL



Connectoren : LC - LC
 Vezel : 50/125µm OM3
 Kabel : Duplex
 Kleur : Blauw
 Diameter : 2 x 2 mm
 Mantel : PVC
 Kwaliteit : Hoge kwaliteit



Type nr.	Lengte
RL9600	0,50 m
RL9601	1,00 m
RL9651	1,50 m
RL9602	2,00 m
RL9603	3,00 m
RL9605	5,00 m
RL9610	10,00 m
RL9615	15,00 m
RL9620	20,00 m
RL9625	25,00 m
RL9630	30,00 m
RL9650	50,00 m

LC-SC 50/125 M OM3 DUPLEX FIBER OPTIC PATCHKABEL



Connectoren : LC - SC
 Vezel : 50/125µm OM3
 Kabel : Duplex
 Kleur : Blauw
 Diameter : 2 x 2 mm
 Mantel : PVC
 Kwaliteit : Hoge kwaliteit



Type nr.	Lengte
RL8600	0,50 m
RL8601	1,00 m
RL8651	1,50 m
RL8602	2,00 m
RL8603	3,00 m
RL8605	5,00 m
RL8610	10,00 m
RL8615	15,00 m
RL8620	20,00 m
RL8630	30,00 m
RL8650	50,00 m

SC-SC 50/125 M OM3 DUPLEX FIBER OPTIC PATCHKABEL



Connectoren : SC - SC
 Vezel : 50/125µm OM3
 Kabel : Duplex
 Kleur : Blauw
 Diameter : 2 x 3 mm
 Mantel : PVC
 Kwaliteit : Hoge kwaliteit



Type nr.	Lengte
RL3601	1,00 m
RL3651	1,50 m
RL3602	2,00 m
RL3603	3,00 m
RL3605	5,00 m
RL3610	10,00 m
RL3615	15,00 m
RL3620	20,00 m
RL3630	30,00 m
RL3650	50,00 m

PATCHKABEL MULTIMODE 50/125 M DUPLEX

LC-LC 50/125 M OM3 DUPLEX FIBER OPTIC PATCHKABEL MMC



Connectoren : LC - LC
 Vezel : 50/125µm OM3
 Kabel : Duplex



Type nr.	Lengte
MM9005	5,00 m

SC-SC 50/125 M OM4 DUPLEX FIBER OPTIC PATCHKABEL



Connectoren : SC - SC
 Vezel : 50/125µm OM4
 Kabel : Duplex
 Kleur : Blauw
 Diameter : 2 x 2.8 mm
 Mantel : PVC
 Kwaliteit : Hoge kwaliteit

Type nr.	Lengte
RL3701	1,00 m
RL3751	1,50 m
RL3702	2,00 m
RL3703	3,00 m
RL3705	5,00 m
RL3710	10,00 m
RL3715	15,00 m
RL3720	20,00 m
RL3730	30,00 m
RL3750	50,00 m

LC-SC 50/125 M OM4 DUPLEX FIBER OPTIC PATCHKABEL



Connectoren : LC - SC
 Vezel : 50/125µm OM4
 Kabel : Duplex
 Kleur : Blauw
 Diameter : 2 x 2.8 mm
 Mantel : PVC
 Kwaliteit : Hoge kwaliteit

Type nr.	Lengte
RL8701	1,00 m
RL8751	1,50 m
RL8702	2,00 m
RL8703	3,00 m
RL8705	5,00 m
RL8710	10,00 m
RL8715	15,00 m
RL8720	20,00 m
RL8730	30,00 m
RL8750	50,00 m

LC-LC 50/125 M OM4 DUPLEX FIBER OPTIC PATCHKABEL



Connectoren : LC - LC
 Vezel : 50/125µm OM4
 Kabel : Duplex
 Kleur : Blauw
 Diameter : 2 x 2.8 mm
 Mantel : PVC
 Kwaliteit : Hoge kwaliteit

Type nr.	Lengte
RL9701	1,00 m
RL9751	1,50 m
RL9702	2,00 m
RL9703	3,00 m
RL9705	5,00 m
RL9710	10,00 m
RL9715	15,00 m
RL9720	20,00 m
RL9730	30,00 m
RL9750	50,00 m

PATCHKABEL MULTIMODE 50/125 M DUPLEX

LC-LC 50/125 M OM2 DUPLEX FIBER OPTIC PATCHKABEL



Connectoren : LC - LC
 Vezel : 50/125µm OM2
 Kabel : Duplex
 Kleur : Oranje
 Diameter : 2 x 2 mm
 Mantel : PVC

Type nr.	Lengte
EL9501	1,00 m
EL9502	2,00 m
EL9503	3,00 m
EL9505	5,00 m
EL9510	10,00 m

LC-SC 50/125 M OM2 DUPLEX FIBER OPTIC PATCHKABEL



Connectoren : LC - SC
 Vezel : 50/125µm OM2
 Kabel : Duplex
 Kleur : Oranje
 Diameter : 2 x 2 mm
 Mantel : PVC

Type nr.	Lengte
EL8501	1,00 m
EL8502	2,00 m
EL8503	3,00 m
EL8505	5,00 m
EL8510	10,00 m

LC-ST 50/125 M OM2 DUPLEX FIBER OPTIC PATCHKABEL



Connectoren : LC - ST
 Vezel : 50/125µm OM2
 Kabel : Duplex
 Kleur : Oranje
 Diameter : 2 x 2 mm
 Mantel : PVC

Type nr.	Lengte
EL7501	1,00 m
EL7502	2,00 m
EL7503	3,00 m
EL7505	5,00 m

SC-SC 50/125 M OM3 DUPLEX FIBER OPTIC PATCHKABEL



Connectoren : SC - SC
 Vezel : 50/125µm OM3
 Kabel : Duplex
 Kleur : Blauw
 Diameter : mm
 Mantel : PVC

Type nr.	Lengte
EL3601	1,00 m
EL3602	2,00 m
EL3603	3,00 m
EL3605	5,00 m
EL3610	10,00 m

LC-SC 50/125 M OM3 DUPLEX FIBER OPTIC PATCHKABEL



Connectoren : LC - SC
 Vezel : 50/125µm OM3
 Kabel : Duplex
 Kleur : Blauw
 Diameter : mm
 Mantel : PVC

Type nr.	Lengte
EL8601	1,00 m
EL8602	2,00 m
EL8603	3,00 m
EL8605	5,00 m
EL8610	10,00 m

LC-LC 50/125 M OM3 DUPLEX FIBER OPTIC PATCHKABEL



Connectoren : LC - LC
 Vezel : 50/125µm OM3
 Kabel : Duplex
 Kleur : Blauw
 Diameter : mm
 Mantel : PVC

Type nr.	Lengte
EL9601	1,00 m
EL9602	2,00 m
EL9603	3,00 m
EL9605	5,00 m
EL9610	10,00 m

PATCHKABEL MULTIMODE 50/125 M DUPLEX

* Insertion loss < 0,5 dB.
* 1 jaar garantie

INFINIBAND TRUNKKABEL MPO FEMALE - MPO FEMALE 12 FIBER 50/125 OM4



Connector A : MPO female
Connector B : MPO female
Kabel : 12x50/125µmOM4
Kleur : Blauw
Diameter : 5 x 2,5 mm

Type nr.	Lengte
RL9801	10,00 m
RL9802	20,00 m
RL9803	30,00 m
RL9804	40,00 m
RL9805	50,00 m
RL9806	60,00 m
RL9807	70,00 m
RL9808	80,00 m
RL9809	90,00 m
RL9810	100,00 m
RL9811	110,00 m
RL9812	120,00 m
RL9813	130,00 m
RL9814	140,00 m
RL9815	150,00 m

INFINIBAND TRUNKKABEL MPO FEMALE - 12 X SC 50/125 OM4



Connector A : MPO female
Connector B : 12 x SC
Vezel : 50/125µm OM4
Kleur : Oranje
Mantel : LSZH

Type nr.	Lengte
RL9202	2,00 m
RL9205	5,00 m
RL9210	10,00 m

INFINIBAND TRUNKKABEL MPO FEMALE - 12 X LC 50/125 OM4



Connector A : MPO female
Connector B : 12 x LC
Vezel : 50/125µm OM4
Kleur : Oranje
Mantel : LSZH

Type nr.	Lengte
RL9302	2,00 m
RL9305	5,00 m
RL9310	10,00 m

PATCHKABEL SINGLE-MODE 9/125 M DUPLEX

LC-LC 9/125 M OS1 DUPLEX FIBER OPTIC PATCHKABEL



Connectoren : LC - LC
Vezel : 9/125µm OS1
Kabel : Duplex
Kleur : Geel
Diameter : 2 x 3 mm
Mantel : PVC
Kwaliteit : Hoge kwaliteit

Type nr.	Lengte
RL9901	1,00 m
RL9951	1,50 m
RL9902	2,00 m
RL9903	3,00 m
RL9905	5,00 m
RL9910	10,00 m
RL9915	15,00 m
RL9920	20,00 m
RL9925	25,00 m
RL9930	30,00 m
RL9950	50,00 m

PATCHKABEL SINGLE-MODE 9/125 M DUPLEX

LC-SC 9/125 M OS1 DUPLEX FIBER OPTIC PATCHKABEL



Connectoren : LC - SC
 Vezel : 9/125µm OS1
 Kabel : Duplex
 Kleur : Geel
 Diameter : 2 x 2 mm
 Mantel : PVC
 Kwaliteit : Hoge kwaliteit

Type nr.	Lengte
RL8901	1,00 m
RL8951	1,50 m
RL8902	2,00 m
RL8903	3,00 m
RL8905	5,00 m
RL8910	10,00 m
RL8915	15,00 m
RL8920	20,00 m
RL8930	30,00 m
RL8950	50,00 m

LC-ST 9/125 M OS1 DUPLEX FIBER OPTIC PATCHKABEL



Connectoren : LC - ST
 Vezel : 9/125µm OS1
 Kabel : Duplex
 Kleur : Geel
 Diameter : 2 x 2 mm
 Mantel : PVC
 Kwaliteit : Hoge kwaliteit

Type nr.	Lengte
RL7901	1,00 m
RL7951	1,50 m
RL7902	2,00 m
RL7903	3,00 m
RL7905	5,00 m
RL7910	10,00 m
RL7915	15,00 m
RL7920	20,00 m
RL7930	30,00 m
RL7950	50,00 m

SC-SC 9/125 M OS1 DUPLEX FIBER OPTIC PATCHKABEL



Connectoren : SC - SC
 Vezel : 9/125µm OS1
 Kabel : Duplex
 Kleur : Geel
 Diameter : 2 x 3 mm
 Mantel : PVC
 Kwaliteit : Hoge kwaliteit

Type nr.	Lengte
RL3901	1,00 m
RL3951	1,50 m
RL3902	2,00 m
RL3903	3,00 m
RL3905	5,00 m
RL3910	10,00 m
RL3915	15,00 m
RL3920	20,00 m
RL3930	30,00 m
RL3950	50,00 m

SC-ST 9/125 M OS1 DUPLEX FIBER OPTIC PATCHKABEL



Connectoren : SC - ST
 Vezel : 9/125µm OS1
 Kabel : Duplex
 Kleur : Geel
 Diameter : 2 x 3 mm
 Mantel : PVC
 Kwaliteit : Hoge kwaliteit

Type nr.	Lengte
RL2901	1,00 m
RL2951	1,50 m
RL2902	2,00 m
RL2903	3,00 m
RL2905	5,00 m
RL2910	10,00 m
RL2915	15,00 m
RL2920	20,00 m
RL2930	30,00 m
RL2950	50,00 m

SC/APC8 - LC/PC 9/125 M OS1 DUPLEX FIBER OPTIC PATCHKABEL



Connectoren : SC/APC8 - LC/PC
 Vezel : 9/125µm OS1
 Kabel : Duplex
 Kleur : Geel
 Diameter : 2 x 2 mm
 Mantel : PVC
 Kwaliteit : Hoge kwaliteit

Type nr.	Lengte
RL8801	1,00 m
RL8802	2,00 m
RL8803	3,00 m
RL8805	5,00 m
RL8810	10,00 m

SC/APC8 - SC/PC 9/125 M OS1 DUPLEX FIBER OPTIC PATCHKABEL



Connectoren : SC/APC8 - SC/PC
 Vezel : 9/125µm OS1
 Kabel : Duplex
 Kleur : Geel
 Diameter : 2 x 3 mm
 Mantel : PVC
 Kwaliteit : Hoge kwaliteit

Type nr.	Lengte
RL3801	1,00 m
RL3802	2,00 m
RL3803	3,00 m
RL3805	5,00 m
RL3810	10,00 m

FIBER OPTIC ST-ST SIMPLEX ADAPTER

* Te gebruiken voor single en multimode glasvezelverbindingen.

Technische specificaties

Connector A	: ST
Connector B	: ST
Sleeve materiaal	: Keramisch
Insertion loss	: 0.1 dB
Kleur	: Blauw



Type nr.	Connectoren
EA1001	ST/ST

FIBER OPTIC SC-ST DUPLEX ADAPTER

* Te gebruiken voor single en multimode glasvezelverbindingen.

Technische specificaties

Connector A	: SC duplex
Connector B	: ST duplex
Sleeve materiaal	: Keramisch
Kleur	: Blauw



Type nr.	Connectoren
EA2002	SC/ST

FIBER OPTIC SC-SC DUPLEX ADAPTER

* Te gebruiken voor single en multimode glasvezelverbindingen.

Technische specificaties

Connector A	: SC duplex
Connector B	: SC duplex
Sleeve materiaal	: Keramisch
Insertion loss	: 0.1 dB
Kleur	: Blauw



Type nr.	Connectoren
EA3002	SC/SC

FIBER OPTIC SC-SC DUPLEX ADAPTER MULTI MEDIA CONNECT

Technische specificaties

Connector A	: SC duplex
Connector B	: SC duplex



Type nr.	Type
MM9084	SC-SC duplex multimode adapter
MM9085	SC-SC duplex singlemode adapter
MM9086	SC duplex cover

FIBER OPTIC SC-SC DUPLEX ADAPTER MULTIMODE

Technische specificaties

Connector A	: SC duplex
Connector B	: SC duplex
Materiaal sleeve	: Zirconia ZrO2
Insertion loss	: ≤ 0.2 dB
Kleur	: Aqua



Type nr.	Connectoren
EA3003	SC/SC

FIBER OPTIC SC-SC DUPLEX ADAPTER OM4

Technische specificaties

Connector A	: SC duplex
Connector B	: SC duplex
Materiaal sleeve	: Keramisch
Insertion loss	: ≤ 0.2 dB @ 850 nm dB
Kleur	: Violet

Type nr.	Connectoren
EA3004	SC/SC



FIBER OPTIC SC-APC SIMPLEX ADAPTER SINGLE-MODE

Technische specificaties

Connector A	: SC-APC
Connector B	: SC-APC
Materiaal sleeve	: Keramisch
Insertion loss	: ≤ 0.1 dB
Kleur	: Groen

Type nr.	Connectoren
EA3005	SC-APC/SC-APC



FIBER OPTIC LC-SC SIMPLEX ADAPTER

* Te gebruiken voor multimode glasvezelverbindingen.

Technische specificaties

Connector A	: LC
Connector B	: SC
Sleeve materiaal	: Polymeer
Insertion loss	: 0.35 dB

Type nr.	Connectoren
EA8001	LC/SC



FIBER OPTIC MTRJ-MTRJ ADAPTER

* Te gebruiken voor single en multimode glasvezelverbindingen.

Technische specificaties

Connector A	: MTRJ
Connector B	: MTRJ
Insertion loss	: < 0.2 dB
Kleur	: Zwart

Type nr.	Connectoren
EA6002	MTRJ/MTRJ



FIBER OPTIC LC-LC DUPLEX ADAPTER OM2

Technische specificaties

Connector A	: LC duplex
Connector B	: LC duplex
Sleeve materiaal	: Keramisch
Insertion loss	: < 0.25 dB
Kleur	: Beige

Type nr.	Connectoren
EA9002	LC/LC



FIBER OPTIC LC-LC DUPLEX ADAPTER OM3

Technische specificaties

Connector A	: LC duplex
Connector B	: LC duplex
Materiaal sleeve	: Zirconia ZrO2
Insertion loss	: ≤ 0.2 dB @ 850 nm dB
Return loss	: >60 dB
Kleur	: Aqua

Type nr.	Connectoren
EA9005	LC/LC



FIBER OPTIC LC-LC DUPLEX ADAPTER OM4

Technische specificaties

Connector A	: LC duplex
Connector B	: LC duplex
Materiaal sleeve	: Zirconia ZrO2
Insertion loss	: ≤ 0.2 db @ 850nm dB
Return loss	: >60 dB
Kleur	: Violet

Type nr.	Connectoren
EA9006	LC/LC



FIBER OPTIC LC-APC DUPLEX ADAPTER

Technische specificaties

Connector A	: LC-APC duplex
Connector B	: LC-APC duplex
Materiaal sleeve	: Keramisch
Insertion loss	: ≤ 0.2 dB @ 1310 nm dB
Return loss	: > 65 dB @ 1310 nm dB
Kleur	: Groen

Type nr.	Connectoren
EA9007	LC-APC/LC-APC



FIBER OPTIC LC-LC QUAD ADAPTER OM3/OM4

Technische specificaties

Connector A	: LC quad
Connector B	: LC quad
Materiaal sleeve	: Zirconia ZrO2
Insertion loss	: ≤ 0.2 db @ 850nm dB
Kleur	: Aqua

Type nr.	Connectoren
EA9008	LC/LC



FIBER OPTIC LC-LC QUAD ADAPTER OM4

Technische specificaties

Connector A	: LC quad
Connector B	: LC quad
Sleeve materiaal	: Keramisch
Insertion loss	: ≤ 0.2 dB @ 850 nm dB
Kleur	: Violet

Type nr.	Connectoren
EA9009	LC/LC



FIBER OPTIC LC-LC DUPLEX ADAPTER MULTI MEDIA CONNECT

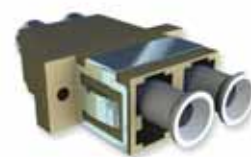

MULTIMEDIA
CONNECT 

Technische specificaties

Connector A : LC duplex
Connector B : LC duplex

Type nr.	Type
MM9081	LC-LC duplex multimode adapter
MM9082	LC-LC duplex singlemode adapter
MM9083	LC Duplex cover

FIBER OPTIC LC LOOPBACK ADAPTER



Type nr.	Geschikt voor
EA9003	Multimode 850 nm
EA9004	Singlemode 1310 nm

DEMPERS

SC GLASVEZEL DEMPER

* Kan ook gebruikt worden bij WDM (Golflengtemultiplexing).

Technische specificaties

Ferrule materiaal : zirconium oxide
Golflengte : 1260~1620 nm
Polishing : UPC



AC

Type nr.	Nr. fabrikant	Demping
EA4001	ATTSC-1DB	1 dB
EA4002	ATTSC-2DB	2 dB
EA4003	ATTSC-3DB	3 dB
EA4005	ATTSC-5DB	5 dB
EA4007	ATTSC-7DB	7 dB
EA4010	ATTSC-10DB	10 dB
EA4015	ATTSC-15DB	15 dB

LC GLASVEZEL DEMPER

* Kan ook gebruikt worden bij WDM (Golflengtemultiplexing).

Technische specificaties

Ferrule materiaal : zirconium oxide
Golflengte : 1260~1620 nm
Polishing : UPC



AC

Type nr.	Nr. fabrikant	Demping
EA4021	ATTLC-1DB	1 dB
EA4022	ATTLC-2DB	2 dB
EA4023	ATTLC-3DB	3 dB
EA4025	ATTLC-5DB	5 dB
EA4027	ATTLC-7DB	7 dB
EA4030	ATTLC-10DB	10 dB
EA4035	ATTLC-15DB	15 dB

GLASVEZEL SCHOONMAAKTAPE

Schoonmaaktape die automatisch doorrolt na gebruik.

- * Cleaning zonder alcohol
- * Voor ongeveer 400 connectors per tape

Technische specificaties



Type nr.	Type
EA9901	Reel cleaner

NAVULLING VOOR REEL CLEANER



Type nr.	Type
EA9902	Navulling

SCHOONMAAKSTAAFJES ALCOHOL

Miller schoonmaakstaafjes vork model gedrenkt in alcohol.

- * 10 staafjes gedrenkt in alcohol, 99% Isopropyl
- * Voor schoonmaken van de vezel na het strippen of voor schoonmaken van de ferrules



Type nr.	Verpakkingseenheid	Type
EA9903	10 stuks	Cleaning sticks

SCHOONMAAKSTAAFJES VOOR GLASVEZELCONNECTOREN

- * Voor het reinigen van glasvezelconnectoren op moeilijk bereikbare plaatsen in adapters
- * Reinigen zonder alcohol
- * De speciale stof absorbeert vuil



Type nr.	Verpakkingseenheid	Diameter
EA9904	10 stuks	1,25 mm
EA9905	10 stuks	2,50 mm

ALCOHOL DISPENSER

- * Afsluitbaar
- * Zonder inhoud



Type nr.	Type
EA9907	Alcohol dispenser

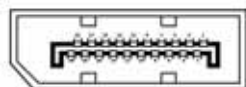

DisplayPort wordt voornamelijk gebruikt om een videobron aan te sluiten aan bijvoorbeeld een monitor, maar het kan ook gebruikt worden om data te versturen. Een DisplayPort-aansluiting lijkt veel op een HDMI-aansluiting, met het verschil dat er maar één schuine rand aan de kant van de aansluiting zit en niet twee schuine randen zoals bij HDMI. Het DisplayPort-sigitaal is niet volledig compatibel met een HDMI- of DVI-sigitaal.

	VGA	DVI	HDMI	DisplayPort
Audio support	Nee	Nee	Standaard	optioneel
Blue-ray Disc Content support	Nee	Nee	Standaard	optioneel
HDCP/DCP support	Nee	HDCP	HDCP	HDCP/DCP
Powered connector	Nee	optioneel	Standaard	Standaard
WQXGA resolutie	Nee	Dual Link	via CAT2 kabel	Standaard
120Hz refresh support	Nee	Nee	optioneel	Standaard

De voordelen van DisplayPort ten opzichte van HDMI of DVI:

- Hogere displayresoluties met hoge fps (bijv. 4K x 2K bij 60 fps)
- Hogere refresh rate (tot aan 240 fps bij 1080p)
- Kleurdiepte tot aan 48 bbp, zelfs bij 2560x1600 bij 60 fps
- Multiple display-ondersteuning (tot aan 63 onafhankelijke audio/videostreams)
- Geïntegreerde voeding in de connector
- Zelfhechtende connector

DisplayPort kent verschillende typen:

1.0/1.1 en 1.2. De onderscheidende factor tussen de typen is de bandbreedte:

- DisplayPort 1.0/1.1 ondersteunt een bandbreedte van 8.64 GB (HDCP en DPCP compatibel)
- DisplayPort 1.2 ondersteunt een bandbreedte van 21.6 GB (plus 17.28 Gbit/s voor nog hogere resoluties, refresh rates en grotere kleurdiepte)

DISPLAYPORT AANSLUITKABEL MALE-MALE

Technische specificaties

Connector A : DisplayPort male
Connector B : DisplayPort male



Type nr.	Lengte
AK3980	2,00 m
AK3981	3,00 m
AK3982	5,00 m

VERLOOP KABEL DISPLAYPORT MALE – HDMI-A FEMALE

Technische specificaties

Connector A : DisplayPort male
Connector B : HDMI A female



Type nr.	Lengte
AK3994	0,15 m

VERLOOP KABEL DISPLAYPORT MALE – DVI FEMALE

Technische specificaties

Connector A : DisplayPort male
Connector B : DVI female
DisplayPort Standaard : DP versie 1.2
Max. Resolutie : 2560 x 1600



Type nr.	Lengte
AK3985	0,15 m

VERLOOPKABEL DISPLAYPORT MALE - VGA FEMALE

Technische specificaties

Connector A : DisplayPort male
 Connector B : 15 Pin HD D-sub female



Type nr.	Lengte
AK3996	0,15 m

VERLOOP ADAPTER DISPLAYPORT MALE - HDMI-A FEMALE

Technische specificaties

Connector A : DisplayPort male
 Connector B : HDMI A female



Type nr.	Gender
AB3985	DisplayPort Male - HDMI-A Female

VERLOOP ADAPTER DISPLAYPORT MALE - DVI FEMALE

Technische specificaties

Connector A : DisplayPort male
 Connector B : DVI female



Type nr.	Gender
AB3995	DisplayPort Male - DVI Female

VERLOOP ADAPTER MINI DISPLAYPORT MALE - DISPLAYPORT FEMALE

Technische specificaties

Connector A : Mini DisplayPort male
 Connector B : DisplayPort female



Type nr.	Type
AB3996	Adapter

VERLOOP ADAPTER MINI DISPLAYPORT FEMALE - DISPLAYPORT MALE

Technische specificaties

Connector A : Mini DisplayPort female
 Connector B : DisplayPort male



Type nr.	Type
AB3997	Adapter

VERLOOPKABEL MINI DISPLAYPORT MALE - DISPLAYPORT MALE

Technische specificaties

Connector A : Mini DisplayPort male
 Connector B : DisplayPort male
 Aders : AWG#32



Type nr.	Lengte
AK3963	1,00 m
AK3964	1,50 m
AK3965	2,00 m
AK3966	3,00 m

VERLOOPKABEL MINI DISPLAYPORT MALE - HDMI-A FEMALE

- * Ondersteunt 1080p HDMI resolutie.
- * Aktief device

Technische specificaties

Connector A : Mini DisplayPort male
 Connector B : HDMI-A female



Type nr.	Lengte
AK4000	0,15 m

VERLOOPKABEL MINI DISPLAYPORT MALE - DVI FEMALE

- * Ondersteunt DVI hoogste video resolutie 1080p.
- * Aktief device

Technische specificaties

Connector A : Mini DisplayPort male
 Connector B : DVI-D female single link



Type nr.	Lengte
AK4001	0,15 m

VERLOOPKABEL MINI DISPLAYPORT MALE - VGA FEMALE

- * Ondersteunt 1080p, 1920x1200 video resolutie.
- * Aktief device

Technische specificaties

Connector A : Mini DisplayPort male
 Connector B : 15 Pin HD D-sub female



Type nr.	Lengte
AK4002	0,15 m

VERLOOPKABEL MINI DISPLAYPORT MALE + USB AUDIO- HDMI-A FEMALE

- * Ondersteunt 1080p HDMI resolutie.
- * Aktief device

Technische specificaties

Connector A : Mini DisplayPort male + USB Audio
 Connector B : HDMI-A female



Type nr.	Lengte
AK4003	0,60 m

VERLOOPKABEL MINI DISPLAYPORT MALE + USB +TOS AUDIO- HDMI-A FEMALE

- * Ondersteunt 1080p HDMI resolutie.
- * Aktief device

Technische specificaties

Connector A : Mini DisplayPort male + USB audio + TOS audio
 Connector B : HDMI-A female



Type nr.	Lengte
AK4004	0,60 m

MINI DISPLAYPORT MALE - MINI DISPLAYPORT MALE KABEL

Technische specificaties

Connector A : Mini DisplayPort male
 Connector B : Mini DisplayPort male
 Aders : AWG#32



Type nr.	Lengte
AK3959	1,00 m
AK3960	1,50 m
AK3961	2,00 m
AK3962	3,00 m

MINI DISPLAYPORT MALE - MINI DISPLAYPORT FEMALE KABEL

Technische specificaties

Connector A : Mini DisplayPort male
 Connector B : Mini DisplayPort female



Type nr.	Lengte
AK3955	1,00 m
AK3956	1,50 m
AK3957	2,00 m
AK3958	3,00 m

HDMI is een audio/video-interface voor het verzenden van audio en video vanaf een HDMI-bron naar een compatibel apparaat. Dit kan vanaf elk soort digitale audio/videobron zoals een settopbox, dvd-speler, versterker of monitor, zoals plasma of LCD televisie. HDMI is een digitaal signaal dat, in tegenstelling tot DVI, ook digitale audiokanalen ondersteunt.

HDMI-kabelnormen

HDMI-kabels worden geleverd met één van onderstaande vijf normen:



HDMI-standaard - Standaard kabel met ondersteuning tot 1080i/60



HDMI standaard met Ethernet - standaard kabel met Ethernet

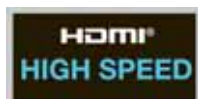

HDMI High Speed - ondersteunt tot 1080p, inclusief Deep Color en alle 3D-formaten van de 1.4-specificatie



HDMI High Speed met Ethernet - hoge snelheidskabel met Ethernet



HDMI-standaard Automotive – HD contentdistributie in auto's

N.B. Deze normen zijn niet van toepassing op HDMI-adapters.

Overzicht HDMI connectortypen:

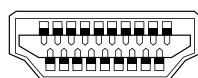

De HDMI-A connector wordt aangeduid met de benaming HDMI Connector en is 19-polig (afm: 13,9 x 4,45 mm). HDMI-A wordt toegepast bij Standard en High Speed en wordt vooral gebruikt in de consumentenmarkt.

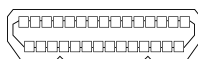

De HDMI-B connector is gedefinieerd voor resoluties >1080p, maar deze is nog niet gebruikelijk. Deze connector is 29-pins voor uitgebreide videokanalen (afm: 21,2 x 4,45mm).

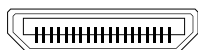

De HDMI-C connector wordt aangeduid met de benaming HDMI Mini Connector en is 19-polig (afm: 10,42 x 4.45 mm).

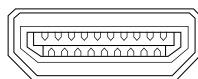

De HDMI-D connector wordt aangeduid met de benaming HDMI Micro Connector en is 19-polig (afm: 6,4 x 2,8 mm).

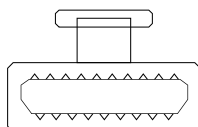

De HDMI-E connector wordt aangeduid met de benaming HDMI Automotive connector system.

HDMI HIGH SPEED AANSLUITKABEL HDMI-A MALE - HDMI-A MALE, HIGH QUALITY

* HDCP compliant en CEC ready

Technische specificaties

Connector A	: HDMI-A male
Connector B	: HDMI-A male
Kleur	: Zwart
Kwaliteit	: Hoge kwaliteit
HDMI standaard	: HDMI High Speed



Type nr.	Lengte
AK3749	0,50 m
AK3750	2,00 m
AK3751	3,00 m
AK3752	5,00 m

HDMI HIGH SPEED AANSLUITKABEL HDMI-A MALE - HDMI-A MALE, STANDARD QUALITY

Technische specificaties

Connector A	: HDMI-A male
Connector B	: HDMI-A male
Kleur	: Zwart
Kwaliteit	: Standard kwaliteit
HDMI standaard	: HDMI High Speed



Type nr.	Lengte
AK3790	1,00 m
AK3791	1,50 m
AK3792	2,00 m
AK3793	3,00 m

HDMI HIGH SPEED FLATCABLE 30AWG HDMI-A MALE - HDMI-A MALE

Technische specificaties

Connector A	: HDMI-A male
Connector B	: HDMI-A male
Kleur	: Zwart
Kabel	: AWG#30 flatcable
HDMI Standaard	: HDMI High Speed



Type nr.	Lengte
AK3660	0,50 m
AK3661	1,00 m
AK3662	2,00 m
AK3663	3,00 m

HDMI HIGH SPEED CONNECTION CABLE

Meer en meer apparaten worden tegenwoordig uitgeleverd met HDMI aansluiting. Met Eminent HDMI kabels heeft u kristalhelder beeld en geluid op uw televisie. De Eminent HDMI kabel ondersteunt de meest recente HDMI standaard, en staat gegarandeerd voor probleemloze installatie en perfecte video!

Technische specificaties

HDMI versie	: 1.4
Kleur	: Zwart



Type nr.	Type
EM9631	HDMI cable 2.5m
EM9642	HDMI cable 1.5m

HDMI HIGH SPEED AANSLUITKABEL HDMI-A MALE - HDMI-A MALE, TELENET

Technische specificaties

Connector A	: HDMI-A male
Connector B	: HDMI-A male
Kleur	: Zwart
HDMI standaard	: HDMI High Speed



Type nr.	Lengte
EM9960	2,00 m

HDMI HIGH SPEED VERLENGKABEL HDMI-A MALE - HDMI-A FEMALE.

Technische specificaties

Connector A	: HDMI-A male
Connector B	: HDMI-A female
Kleur	: Zwart
HDMI standard	: HDMI High Speed



Type nr.	Lengte
AK3807	0,50 m
AK3808	1,00 m
AK3809	1,50 m
AK3810	2,00 m
AK3811	3,00 m
AK3812	5,00 m

HDMI SLAC AANSLUITKABEL HDMI-A MALE - HDMI-A MALE

- * 3 voudige afgeschermd kabel (Super Low Attenuation Cable) voor de hoogste beeldkwaliteit bij lange afstanden
- * Vergulde connectoren
- * Hoge kwaliteit

Technische specificaties

Connector A	: HDMI-A male
Connector B	: HDMI-A male
Kleur	: Zwart



Type nr.	Lengte
AK3753	7,50 m
AK3754	10,00 m
AK3756	15,00 m

HDMI HIGH SPEED AANSLUITKABEL HDMI-A MALE- HDMI-C MALE

Technische specificaties

Connector A	: HDMI-A male
Connector B	: HDMI-C male (HDMI mini)
HDMI standaard	: HDMI High Speed



Type nr.	Lengte
AK3757	2,00 m
AK3758	3,00 m
AK3759	5,00 m

HDMI HIGH SPEED WITH ETHERNET SLIMLINE AANSLUITKABEL HDMI-A MALE - HDMI-C MALE

Technische specificaties

Connector A	: HDMI-A male
Connector B	: HDMI-C male (HDMI mini)
Kabel	: AWG#36
HDMI standaard	: HDMI High Speed with Ethernet



Type nr.	Lengte
AK3670	0,50 m
AK3671	1,00 m
AK3673	2,00 m

HDMI HIGH SPEED WITH ETHERNET AANSLUITKABEL HDMI-A MALE- HDMI-D MALE

Technische specificaties

Connector A	: HDMI-A male
Connector B	: HDMI-D male (HDMI micro)
HDMI standard	: HDMI High Speed with Ethernet



Type nr.	Lengte
AK3795	0,50 m
AK3796	1,00 m
AK3797	1,50 m
AK3798	2,00 m

HDMI HIGH SPEED AANSLUITKABEL HDMI-A MALE - HDMI-A MALE

- * AK3800 - AK3802 HDMI High Speed with Ethernet
- * AK3803 - AK3806 HDMI Standard Speed with Ethernet

Technische specificaties

Connector A	: HDMI-A male
Connector B	: HDMI-A male
Kleur	: Blauw



Type nr.	Lengte
AK3800	2,00 m
AK3801	3,00 m
AK3802	5,00 m
AK3803	7,50 m
AK3804	10,00 m
AK3805	15,00 m
AK3806	20,00 m

TWISTABLE HDMI KABEL 1.4

Dankzij de Eminent Twistable HDMI kabel hebt u geen problemen meer met het bepalen van de benodigde kabel lengte. Rol de kabel uit over de volledige lengte; nadat hij is uitgerold, houdt hij zijn vorm en zal hij niet opnieuw oprollen. Deze Twistable kabel van Eminent kan ook worden gebruikt om uw kabels te ordenen.

- * Kabels kunnen worden gebruikt voor het ordenen van andere kabels

Technische specificaties

Kleur	: Zwart
-------	---------



Type nr.	Type
EM9135	Twistable HDMI cable 1.5m
EM9136	Twistable HDMI cable 2.5m

HDMI HIGH SPEED KABEL EENZIJDIG HAAKSE

Technische specificaties

Connector A	: HDMI-A male recht
Connector B	: HDMI-A male haakse
HDMI standaard	: HDMI High Speed



Type nr.	Lengte
AK3675	0,50 m
AK3676	1,00 m
AK3677	1,50 m
AK3678	2,00 m
AK3679	3,00 m

HDMI HIGH SPEED KABEL TWEEZIJDIG HAAKS

Technische specificaties

Connector A	: HDMI-A male haaks
Connector B	: HDMI-A male haaks
HDMI standaard	: HDMI High Speed



Type nr.	Lengte
AK3680	0,50 m
AK3681	1,00 m
AK3682	1,50 m
AK3683	2,00 m
AK3684	3,00 m

HDMI HIGH SPEED KABEL, EENZIJDIG HAAKS FLEXIBEL

Technische specificaties

Connector A	: HDMI-A male recht
Connector B	: HDMI-A male haaks flex
HDMI standaard	: HDMI High Speed



Type nr.	Lengte
AK3695	0,50 m
AK3696	1,00 m
AK3697	1,50 m
AK3698	2,00 m
AK3699	3,00 m

HDMI HIGH SPEED KABEL, TWEEZIJDIG HAAKS FLEXIBEL

Technische specificaties

Connector A	: HDMI-A male haaks flex
Connector B	: HDMI-A male haaks flex
HDMI standaard	: HDMI High Speed



Type nr.	Lengte
AK3705	0,50 m
AK3706	1,00 m
AK3707	1,50 m
AK3708	2,00 m
AK3709	3,00 m

HDMI GENDER CHANGER ADAPTER FEMALE - FEMALE

Technische specificaties

Connector A	: HDMI-A female
Connector B	: HDMI-A female



Type nr.	Gender
AB3768	HDMI-A F-HDMI-A F

HDMI ADAPTER MALE - FEMALE FLEXIBEL

Technische specificaties

Connector A	: HDMI-A male
Connector B	: HDMI-A female
HDMI standaard	: HDMI Adapters vallen buiten de HDMI standaarden



Type nr.	Richting
AB3769	Flexibel

HDMI ADAPTER FEMALE - FEMALE FLEXIBEL

Technische specificaties

Connector A : HDMI-A female
 Connector B : HDMI-A female
 HDMI standaard : HDMI Adapters vallen buiten de HDMI standaarden



Type nr.	Richting
AB3770	Flexibel haaks

HDMI ADAPTER MALE - FEMALE OMLAAG

Technische specificaties

Connector A : HDMI-A male
 Connector B : HDMI-A female
 HDMI standaard : HDMI Adapters vallen buiten de HDMI standaarden



Type nr.	Richting
AB3771	Haaks 90° omlaag

HDMI ADAPTER FEMALE - FEMALE OMLAAG

Technische specificaties

Connector A : HDMI-A female
 Connector B : HDMI-A female
 HDMI standaard : HDMI Adapters vallen buiten de HDMI standaarden



Type nr.	Richting
AB3773	Haaks 90°

HDMI ADAPTER MALE - FEMALE RECHTS

Technische specificaties

Connector A : HDMI-A male
 Connector B : HDMI-A female
 HDMI standaard : HDMI Adapters vallen buiten de HDMI standaarden



Type nr.	Richting
AB3774	Rechts haaks

HDMI ADAPTER MALE - FEMALE LINKS

Technische specificaties

Connector A : HDMI-A male
 Connector B : HDMI-A female
 HDMI standaard : HDMI Adapters vallen buiten de HDMI standaarden



Type nr.	Richting
AB3775	Links haaks

DVI is een videostandaard die de opvolger van VGA kan worden genoemd. Het wordt gebruikt voor het verzenden van video vanaf een DVI-bron naar een compatibel apparaat. Er bestaan 3 varianten:

- DVI-A: Voor analoge signalen
- DVI-D: Voor digitale signalen
- DVI-I: Voor analoge en digitale signalen

Binnen de DVI-D en DVI-I versies wordt een onderscheid gemaakt in single-link en dual-link bandbreedte. Dual-link kan hogere resoluties aan met een maximum van 1920x1080. Voorbeelden van resoluties inclusief refresh rates zijn:

Voorbeelden resoluties (single-link):	Voorbeelden resoluties (dual-link):
HDTV (1920x1080) @ 60 Hz	QXGA (2048x1536) @ 75 Hz
UXGA (1600x1200) @ 60 Hz	HDTV (1920x1080) @ 85 Hz
WUXGA (1920x1200) @ 60 Hz	WUXGA (1920x1200) @ 120 Hz
SXGA (1280x1024) @ 85 Hz	WQXGA (2560x1600) @ 60 Hz
WXGA+ (1440x900) @ 60 Hz	WQXGA (2560x1600) @ 60 Hz
WQUXGA (3840x2400) @ 17 Hz	WQXGA (2560x1600) @ 60 Hz
	WQUXGA (3840x2400) @ 33 Hz

De pinindelingen van DVI-aansluitingen

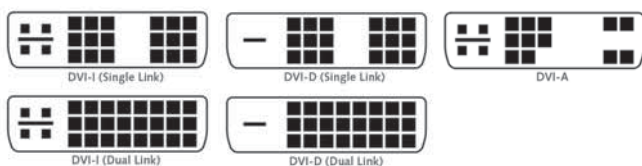

High Quality (HQ) en Standard Quality (SQ) kabels

Bij ons vindt u zowel HQ als SQ kabels. HQ kabels hebben een DVI Digital Working Group-certificering (www.ddwg.org), hebben 2 ferrietkernen en zijn voorzien van aluminium afgeschermde kappen. U herkent onze HQ kabels aan de vermelding van High Quality in de productnaam.

SQ kabels zijn niet gecertificeerd volgens DVI Digital Working Group, hebben geen ferrietkernen en zijn voorzien van folie afscherming.

DVI-D DUAL LINK AANSLUITKABEL MALE-MALE

Technische specificaties

Connector A	: DVI-D dual link male (24+1)
Connector B	: DVI-D dual link male (24+1)
Kwaliteit	: Standaard
Kleur	: Zwart



Type nr.	Lengte
AK3830	2,00 m
AK3831	3,00 m
AK3832	5,00 m

DVI-D DUAL LINK VERLENGKABEL MALE-FEMALE

Technische specificaties

Connector A	: DVI-D dual link male (24+1)
Connector B	: DVI-D dual link female (24+1)
Kwaliteit	: Standaard
Kleur	: Zwart



Type nr.	Lengte
AK3970	2,00 m
AK3971	3,00 m
AK3972	5,00 m

DVI-D SINGLE LINK AANSLUITKABEL MALE - MALE

Technische specificaties

Connector A	: DVI-D single link male (18+1)
Connector B	: DVI-D single link male (18+1)
Kleur	: Zwart
Kwaliteit	: Standaard



Type nr.	Lengte
AK3820	2,00 m
AK3821	3,00 m
AK3822	5,00 m

DVI-I DUAL LINK AANSLUITKABEL MALE-MALE

Technische specificaties

Connector A	: DVI-I dual link male (24+5)
Connector B	: DVI-I dual link male (24+5)
Kleur	: Zwart
Kwaliteit	: Standaard



Type nr.	Lengte
AK3950	2,00 m
AK3951	3,00 m
AK3952	5,00 m

HIGH QUALITY DVI-D DUAL LINK AANSLUITKABEL MALE-MALE

- * Gecertificeerde kabel
- * Dubbel ferriet
- * Volmetalen molded kappen

Technische specificaties

Connector A	: DVI-D dual link male (24+1)
Connector B	: DVI-D dual link male (24+1)
Kleur	: Beige



Type nr.	Lengte
AK3630	1,80 m
AK3631	3,00 m
AK3632	5,00 m
AK3634	10,00 m

HIGH QUALITY DVI-D DUAL LINK VERLENGKABEL MALE-FEMALE

- * Gecertificeerde kabel
- * Dubbel ferriet
- * Volmetalen molded kappen

Technische specificaties

Connector A	: DVI-D dual link male (24+1)
Connector B	: DVI-D dual link female (24+1)
Kleur	: Beige



Type nr.	Lengte
AK3770	2,00 m
AK3771	3,00 m
AK3772	5,00 m
AK3774	10,00 m

HIGH QUALITY DVI-D SINGLE LINK AANSLUITKABEL MALE - MALE

- * Gecertificeerde kabel.
- * Dubbel ferriet.
- * Volmetalen molded kappen.

Technische specificaties

Connector A : DVI-D single link male (18+1)
 Connector B : DVI-D single link male (18+1)
 Kleur : Beige



Type nr.	Lengte
AK3620	1,80 m
AK3621	3,00 m
AK3622	5,00 m
AK3624	10,00 m

HIGH QUALITY DVI-D SINGLE LINK VERLENGKABEL MALE - FEMALE

- * Gecertificeerde kabel
- * Dubbel ferriet
- * Volmetalen molded kappen

Technische specificaties

Connector A : DVI-D single link male (18+1)
 Connector B : DVI-D single link female (18+1)
 Kleur : Beige



Type nr.	Lengte
AK3760	2,00 m
AK3761	3,00 m
AK3762	5,00 m
AK3764	10,00 m

HIGH QUALITY DVI-I DUAL LINK AANSLUITKABEL MALE-MALE

- * Gecertificeerde kabel
- * Dubbel ferriet
- * Volmetalen molded kappen

Technische specificaties

Connector A : DVI-I dual link male (24+5)
 Connector B : DVI-I dual link male (24+5)
 Kleur : Beige



Type nr.	Lengte
AK3720	2,00 m
AK3721	3,00 m
AK3722	5,00 m
AK3724	10,00 m

HIGH QUALITY DVI-I DUAL LINK VERLENGKABEL MALE-FEMALE

- * Gecertificeerde kabel
- * Dubbel ferriet
- * Volmetalen molded kappen

Technische specificaties

Connector A : DVI-I dual link male (24+5)
 Connector B : DVI-I dual link female (24+5)
 Kleur : Beige



Type nr.	Lengte
AK3730	2,00 m
AK3731	3,00 m
AK3732	5,00 m
AK3734	10,00 m

HIGH QUALITY DVI-I SINGLE LINK AANSLUITKABEL MALE - MALE

- * Gertificeerde kabel
- * Dubbel ferriet
- * Volmetalen molded kappen

Technische specificaties

Connector A : DVI-I single link male (18+5)
 Connector B : DVI-I single link male (18+5)
 Kleur : Beige



Type nr.	Lengte
AK3700	2,00 m
AK3701	3,00 m
AK3702	5,00 m
AK3704	10,00 m

HIGH QUALITY DVI-I SINGLE VERLENGKABEL MALE - FEMALE

- * Gecertificeerde kabel
- * Dubbel ferriet
- * Metaal en molded kappen

Technische specificaties

Connector A : DVI-I single link male (18+5)
 Connector B : DVI-I single link female (18+5)
 Kleur : Beige



Type nr.	Lengte
AK3710	2,00 m
AK3711	3,00 m
AK3712	5,00 m
AK3714	10,00 m

SLAC DVI-D SINGLE LINK AANSLUITKABEL MALE - MALE

- * 3 voudige afgeschermdde kabel (Super Low Attenuation Cable) voor de hoogste beeldkwaliteit bij lange afstanden.
- * Diameter 10 mm.

Technische specificaties

Connector A : DVI-D single link male (18+1)
 Connector B : DVI-D single link male (18+1)
 Kleur : Zwart



Type nr.	Lengte
AK3625	10,00 m
AK3626	15,00 m

SLAC DVI-D SINGLE LINK VERLENGKABEL MALE - FEMALE

- * 3 voudige afgeschermdde kabel (Super Low Attenuation Cable) voor de hoogste beeldkwaliteit bij lange afstanden.
- * Diameter 10 mm.

Technische specificaties

Connector A : DVI-D single link male (18+1)
 Connector B : DVI-D single link female (18+1)
 Kleur : Zwart



Type nr.	Lengte
AK3765	10,00 m
AK3766	15,00 m

FIBER OPTIC DVI VERLENGKABEL

DVI All-Fiber extensiekabel

Verlengt de afstand tussen onderling gekoppelde DVI apparatuur door gebruik te maken van all-fiber kabel, bestaande uit gebundelde multimode fiberkabels. Dit systeem biedt perfecte galvanische scheiding en kan desgewenst geleverd worden met Auto EDID Programming functie.

- * Ondersteunt alle VESA resoluties tot aan WUXGA (1920 x 1200) @ 60 Hz
- * Interferentie wordt door het gebruik van glasvezel geëlimineerd.
- * Verlengt tot 500 meter
- * Geen software benodigd

Technische specificaties

Input	: DVI-D single link
Output	: DVI-D single link
Optioneel	: Virtual DDC connection
Resolutie	: 1080p/1920 x 1200
Signaaltype	: DVI-D
Standaardisatie	: DVI-D



Type nr.	Nr. fabrikant	Lengte
OP1001	M1-1000-10	10 m
OP1002	M1-1000-20	20 m
OP1003	M1-1000-30	30 m
OP1004	M1-1000-40	40 m
OP1005	M1-1000-50	50 m
OP1007	M1-1000-70	70 m
OP1010	M1-1000-100	100 m
OP1020	M1-1000-200	200 m
OP1030	M1-1000-300	300 m
OP1050	M1-1000-500	500 m

HYBRIDE DVI VERLENGKABEL

DVI Hybride extensiekabel

Verlengt de afstand tussen onderling gekoppelde DVI apparatuur door gebruik te maken van hybride fiber bekabeling, bestaande uit vier multimode fiberkabels voor videotransmissie en een reguliere verbinding over koper voor DDC/HDCP signalen.

- * Verlengde digitale grafische signalen tot 100 meter zonder signaalverlies
- * Ondersteunt tot WUXGA (1920 x 1200) resolutie @ 60Hz
- * Interferentie wordt door het gebruik van glasvezel geëlimineerd.
- * Geen software benodigd
- * Inclusief voeding

Technische specificaties

Input	: DVI-D male single link
Output	: DVI-D male single link
Optioneel	: Externe +5V DC voeding
Resolution	: WUXGA 1920x1200, HDTV 1080p
Signaaltype	: DVI-D
Standaardisatie	: DCC/HDCP



Type nr.	Nr. fabrikant	Lengte
OP2101	M1-1POE-10	10 m
OP2102	M1-1POE-20	20 m
OP2103	M1-1POE-30	30 m
OP2104	M1-1POE-40	40 m
OP2105	M1-1POE-50	50 m
OP2107	M1-1POE-70	70 m
OP2110	M1-1POE-100	100 m

VGA VERLENGKABEL MALE-FEMALE SQ

Standaard uitvoering. Voor langere lengtes, zie coaxiale series.

Pin 9 niet aangesloten.



Type nr.	Lengte
AK3220	1,80 m

VGA AANSLUITKABEL MALE-MALE SQ

Standaard uitvoering. Voor langere lengtes, zie coaxiale series.

Pin 9 niet aangesloten.



Type nr.	Lengte
AK3225	1,80 m

SLIMLINE VGA AANSLUITKABEL MALE-MALE

Voor deze VGA kabel is HQ ultra thin, 3x Coax kabel gebruikt. Hierdoor is deze kabel zeer licht en flexibel. Bij uitstek geschikt voor TFT schermen en projectoren. Alle pinnen aangesloten.

Dubbele ferrietkern.
Buitendiameter kabel = 5,5 mm.



Type nr.	Lengte
AK9632	1,80 m
AK9633	3,00 m
AK9635	5,00 m

SLIMLINE VGA VERLENGKABEL MALE-FEMALE

Voor deze VGA kabel is HQ ultra thin, 3x Coax kabel gebruikt. Hierdoor is deze kabel zeer licht en flexibel. Bij uitstek geschikt voor TFT schermen en projectoren. Alle pinnen aangesloten.

Dubbele ferrietkern.
Buitendiameter kabel = 5,5 mm.



Type nr.	Lengte
AK9732	1,80 m
AK9733	3,00 m
AK9735	5,00 m

VGA AANSLUITKABEL ECON-LINE MALE - MALE

* Pin 9 niet aangesloten

Technische specificaties

Connector A	: 15 Pin HD D-sub male
Connector B	: 15 Pin HD D-sub male
Kappen	: Zwart molded
Kleur	: Zwart



Type nr.	Lengte
AK3226	1,80 m
AK3227	3,00 m
AK3228	5,00 m

VGA VERLENGKABEL ECON-LINE MALE - FEMALE

* Pin 9 niet aangesloten

Technische specificaties

Connector A	: 15 Pin HD D-sub male
Connector B	: 15 Pin HD D-sub female
Kappen	: Zwart molded
Kleur	: Zwart



Type nr.	Lengte
AK3221	1,80 m
AK3222	3,00 m
AK3223	5,00 m

Hoe kunt u slechte beeldkwaliteit voorkomen.

Net als licht en geluid heeft ook stroom een voortplantingssnelheid. Denk hierbij aan het donderen en de bliksem bij onweer. Je ziet de flits en hoort de donder later. Tussen het moment waarop een signaal wordt aangeboden en het moment waarop het ontvangen wordt zit ook zo'n tijdsverschil. Bij een goede VGA kabel zitten de te ontvangen signalen binnen een bepaald tijdsframe, zodat de ontvanger in de monitor de signalen weer kan samenvoegen tot een goed signaal. Als bij een kabel de looptijden van de RGB coaxaders verschillend zijn, zal de horizontale sync (het signaal dat bepaalt wanneer de RGB-signalen gepakt worden) op een verkeerd moment de RGB-signalen oppakken en wegschrijven op het beeld met vervorming als gevolg.

Ultra High Performance kabels.

Om deze vervorming te voorkomen heeft ons de VGA kabels geupgrade naar een hoger niveau. De kabel is opgebouwd uit 3x UL20276 coaxiale aders (RGB) die afgeschermd zijn met een spiraalfolie (en vanaf 10 meter bovendien met een 65% gevlochten afscherming), en 6x UL1589 stuuraders en dit geheel (coax+stuuraders) afgeschermd met aluminium/mylar folie en een 85% dicht gevlochten afscherming.

De Ultra High Performance kabels zijn gemaakt van zeer soepele, gladde ACT kabel. De AK49xx reeks is voorzien van gepatenteerde aangegoten ACT kappen. De AK93xx reeks is voorzien van gepatenteerde volmetalen ACT kappen die het gebruik van ferrietkernen overbodig maken.

HIGH PERFORMANCE VGA VERLENGKABEL MALE-FEMALE ZWART

- * RF-Block afgeschermdde kap zodat geen ferrietkernen meer benodigd zijn.
- * Alle pennen aangesloten

Technische specificaties

Connector A	: 15 Pin HD Sub-D male
Connector B	: 15 Pin HD Sub-D female
Kappen	: Zwart molded
Kleur	: Zwart



Type nr.	Lengte
AK4210	0,50 m
AK4211	1,00 m
AK4220	1,80 m
AK4223	3,00 m
AK4225	5,00 m
AK4227	7,00 m
AK4229	10,00 m
AK4231	15,00 m
AK4233	20,00 m
AK4235	25,00 m
AK4237	30,00 m

HIGH PERFORMANCE VGA AANSLUITKABEL MALE-MALE BLACK

- * RF-Block afgeschermdde kap zodat geen ferrietkernen meer benodigd zijn.
- * Alle pennen aangesloten

Technische specificaties

Connector A	: 15 Pin HD Sub-D male
Connector B	: 15 Pin HD Sub-D male
Kappen	: Zwart molded
Kleur	: Zwart



Type nr.	Lengte
AK4250	0,50 m
AK4251	1,00 m
AK4260	1,80 m
AK4263	3,00 m
AK4265	5,00 m
AK4267	7,00 m
AK4269	10,00 m
AK4271	15,00 m
AK4273	20,00 m
AK4275	25,00 m
AK4277	30,00 m

HIGH PERFORMANCE VGA VERLENGKABEL MALE-FEMALE MET METALEN KAPPEN

- * RF-Block afgeschermdde kap zodat geen ferrietkernen meer benodigd zijn.
- * Alle pinnen aangesloten

Technische specificaties

Connector A	: 15 Pin HD Sub-D male
Connector B	: 15 Pin HD Sub-D female
Kappen	: Metaal
Kleur	: Zwart



Type nr.	Lengte
AK9020	1,80 m
AK9023	3,00 m
AK9025	5,00 m
AK9027	7,00 m
AK9029	10,00 m
AK9031	15,00 m
AK9033	20,00 m
AK9035	25,00 m
AK9037	30,00 m

HIGH PERFORMANCE VGA AANSLUITKABEL MALE-MALE MET METALEN KAPPEN

- * RF-Block afgeschermdde kap zodat geen ferrietkernen meer benodigd zijn.
- * Alle pennen aangesloten

Technische specificaties

Connector A	: 15 Pin HD Sub-D male
Connector B	: 15 Pin HD Sub-D male
Kappen	: Metaal
Kleur	: Zwart



Type nr.	Lengte
AK9060	1,80 m
AK9063	3,00 m
AK9065	5,00 m
AK9067	7,00 m
AK9069	10,00 m
AK9071	15,00 m
AK9073	20,00 m
AK9075	25,00 m
AK9077	30,00 m

ULTRA HIGH PERFORMANCE VGA VERLENGKABEL MALE-FEMALE MET MOLDED KAPPEN

- * RF-Block afgeschermd kap zodat geen ferrietkernen meer benodigd zijn.
- * Testrapport meegeleverd
- * Alle pennen aangesloten

Technische specificaties

Connector A	: 15 Pin HD Sub-D male
Connector B	: 15 Pin HD Sub-D female
Kleur	: Zwart
Kappen	: Zwart molded



Type nr.	Lengte
AK4918	0,50 m
AK4919	1,00 m
AK4920	1,80 m
AK4923	3,00 m
AK4925	5,00 m
AK4927	7,00 m
AK4929	10,00 m
AK4931	15,00 m
AK4933	20,00 m
AK4935	25,00 m
AK4937	30,00 m

ULTRA HIGH PERFORMANCE VGA AANSLUITKABEL MALE-MALE MET MOLDED KAPPEN

- * RF-Block afgeschermd kap zodat geen ferrietkernen meer benodigd zijn.
- * Testrapport meegeleverd
- * Alle pennen aangesloten

Technische specificaties

Connector A	: 15 Pin HD Sub-D male
Connector B	: 15 Pin HD Sub-D male
Kleur	: Zwart
Kappen	: Zwart molded



Type nr.	Lengte
AK4958	0,50 m
AK4959	1,00 m
AK4960	1,80 m
AK4963	3,00 m
AK4965	5,00 m
AK4967	7,00 m
AK4969	10,00 m
AK4971	15,00 m
AK4973	20,00 m
AK4975	25,00 m
AK4977	30,00 m

ACT Ultra High Performance VGA cable

Test Rapport Summary

NO.: 22050.001-075931

Cable Specification: UL20276 28AWG coax (AL-foil + 65% braid) x3C + 28AWGx6C + AL-foil + 85% braid overall

Length(m): L ≥ 10MTR

Test Equipment: HP8753D(Network Analyzer)

Impedance:

Coaxial Impedance	100MHZ	250MHZ	400MHZ	Reference Standard
	72.59	76.58	73.79	
Result	Pass	Pass	Pass	

Return Loss

Return Loss	100MHZ	250MHZ	400MHZ	Reference Standard
	-37.26	-37.75	-37.36	
Result	Pass	Pass	Pass	

Velocity of propagation time delay

velocity of propagation time	80.31%	Reference Standard
	Pass	
Result	Pass	

Alle Ultra High Performance kabels zijn voorzien van een test rapport.

ULTRA HIGH PERFORMANCE VGA VERLENGKABEL MALE-FEMALE MET METALEN KAPPEN

- * RF-Block afgeschermdde kap zodat geen ferrietkernen meer benodigd zijn.
- * Testrapport meegeleverd
- * Alle pennen aangesloten

Technische specificaties

Connector A	: 15 Pin HD Sub-D male
Connector B	: 15 Pin HD Sub-D female
Kappen	: Nickel plated metaal
Kleur	: Zwart



Type nr.	Lengte
AK9320	1,80 m
AK9323	3,00 m
AK9325	5,00 m
AK9327	7,00 m
AK9329	10,00 m
AK9331	15,00 m
AK9333	20,00 m
AK9335	25,00 m
AK9337	30,00 m

ULTRA HIGH PERFORMANCE VGA AANSLUITKABEL MALE-MALE MET METALEN KAPPEN

- * RF-Block afgeschermdde kap zodat geen ferrietkernen meer benodigd zijn.
- * Testrapport meegeleverd
- * Alle pennen aangesloten

Technische specificaties

Connector A	: 15 Pin HD Sub-D male
Connector B	: 15 Pin HD Sub-D male
Kappen	: Nickel plated metaal
Kleur	: Zwart



Type nr.	Lengte
AK9360	1,80 m
AK9363	3,00 m
AK9365	5,00 m
AK9367	7,00 m
AK9369	10,00 m
AK9371	15,00 m
AK9373	20,00 m
AK9375	25,00 m
AK9377	30,00 m
AK9378	35,00 m
AK9379	40,00 m
AK9380	45,00 m
AK9381	50,00 m

ULTRA HIGH PERFORMANCE VGA + AUDIO VERLENGKABEL MALE-FEMALE

- * RF-Block afgeschermd kap zodat geen ferrietkernen meer benodigd zijn.
- * Testrapport meegeleverd
- * Alle pennen aangesloten

Technische specificaties

Connector A	: 15 Pin HD D-sub male
Connector B	: 15 Pin HD D-sub female
Connector C	: 3,5 mm stereo jack male
Connector D	: 3,5 mm stereo jack male
Kleur	: Zwart
Kappen	: Zwart molded



Type nr.	Lengte
AK4980	2,00 m
AK4981	3,00 m
AK4982	5,00 m
AK4983	7,00 m
AK4984	10,00 m
AK4985	15,00 m
AK4986	20,00 m
AK4987	25,00 m
AK4988	30,00 m

ULTRA HIGH PERFORMANCE VGA + AUDIO AANSLUITKABEL MALE-MALE

- * RF-Block afgeschermd kap zodat geen ferrietkernen meer benodigd zijn.
- * Testrapport meegeleverd
- * Alle pennen aangesloten

Technische specificaties

Connector A	: 15 Pin HD D-sub male
Connector B	: 15 Pin HD D-sub male
Connector C	: 3,5 mm stereo jack male
Connector D	: 3,5 mm stereo jack male
Kleur	: Zwart



Type nr.	Lengte
AK4954	35,00 m
AK4955	40,00 m
AK4956	45,00 m
AK4957	50,00 m
AK4990	2,00 m
AK4991	3,00 m
AK4992	5,00 m
AK4993	7,00 m
AK4994	10,00 m
AK4995	15,00 m
AK4996	20,00 m
AK4997	25,00 m
AK4998	30,00 m

ULTRA HIGH PERFORMANCE VGA IN-WALL AANSLUITKABEL MALE-MALE

- * De oplossing om kabels door een gat in de muur door te voeren
- * RF-Block afgeschermdde kap zodat geen ferrietkernen meer benodigd zijn.
- * Alle pennen aangesloten



Technische specificaties

Connector A	: 15 Pin HD D-sub male
Connector B	: Din 15 pin rond male
Connector C	: Din 15 pin rond female
Connector D	: 15 Pin HD D-sub male
Kleur	: Zwart molded
Diameter DIN connector	: 20 mm
Afstand tot DIN connector	: 0,50 m
Kappen	: Molded



Type nr.	Lengte
AK4902	5,00 m
AK4903	7,00 m
AK4904	10,00 m
AK4905	15,00 m
AK4906	20,00 m
AK4907	25,00 m
AK4908	30,00 m
AK4909	35,00 m
AK4910	40,00 m
AK4911	45,00 m
AK4912	50,00 m

VGA SPLITKABEL

Technische specificaties

Connector A	: 15 Pin HD D-sub male
Connector B	: 2 x 15 Pin HD D-sub female
Kabel	: VGA kabel coaxiaal
Kleur	: Zwart



Type nr.	Lengte
AK3187	0,25 m
AK3188	1,80 m

VGA VIDEOCARD CASCADE KABEL MALE-FEMALE

3D Doorkoppel kabel

Deze wordt gebruikt om de VGA kaart met een 3D kaart te verbinden

Technische specificaties

Connector A	: 15 Pin HD Sub-D male
Connector B	: 15 Pin HD Sub-D female
Kabel	: VGA Kabel coaxiaal
Kleur	: Zwart



Type nr.	Lengte
AK3189	0,25 m

HIGH QUALITY VERLOOP KABEL DVI-A MALE - VGA MALE

- * Hoge kwaliteit
- * Gecertificeerde kabel
- * Dubbel ferriet
- * Volmetalen molded kappen

Technische specificaties

Connector A : DVI-A male
 Connector B : 15 Pin HD D-sub male
 Kleur : Beige



Type nr.	Lengte
AK3650	1,80 m
AK3651	3,00 m
AK3652	5,00 m
AK3654	10,00 m

VERLOOPKABEL DVI-A MALE - VGA MALE

Standaard kwaliteit. In tegenstelling tot de HQ uitvoering is deze kabel NIET voorzien van ferrietontstoring.

Technische specificaties

Connector A : DVI-A male
 Connector B : 15 Pin HD D-sub male
 Kleur : Zwart
 Kwaliteit : Standaard



Type nr.	Lengte
AK3850	2,00 m
AK3851	3,00 m
AK3852	5,00 m

VERLOOPKABEL HDMI A MALE - DVI-D MALE

Technische specificaties

Connector A : HDMI-A male
 Connector B : DVI-D single link male (18+1)
 Kleur : Zwart



Type nr.	Lengte
AK3740	2,00 m
AK3741	3,00 m
AK3742	5,00 m

VERLOOPKABEL DISPLAYPORT MALE – HDMI-A MALE

Technische specificaties

Connector A : DisplayPort male
 Connector B : HDMI-A male



Type nr.	Lengte
AK3990	1,80 m
AK3991	3,00 m
AK3992	5,00 m

VERLOOPKABEL DISPLAYPORT MALE – DVI MALE

Technische specificaties

Connector A : DisplayPort male
 Connector B : DVI -D male



Type nr.	Lengte
AK3995	1,80 m
AK3997	3,00 m
AK3998	5,00 m

VERLOOPKABEL HDMI-A MALE - MICRO USB B MALE (MHL)

* Mobile High Definition Link (MHL)

Technische specificaties

Connector A : HDMI-A male
 Connector B : Micro USB B male



Type nr.	Lengte
AK3747	1,00 m
AK3748	2,00 m

SLAC VERLOOPKABEL HDMI A MALE - DVI-D MALE

- * 3 voudige afgeschermdde kabel (Super Low Attenuation Cable) voor de hoogste beeldkwaliteit bij lange afstanden
- * Hoge kwaliteit
- * Diameter 10 mm.

Technische specificaties

Connector A : HDMI-A male
 Connector B : DVI-D single link male (18+1)
 Kleur : Zwart



Type nr.	Lengte
AK3744	10,00 m
AK3746	15,00 m

VERLOOPKABEL VGA MALE - 5X BNC MET FERRIET ONSTORING

* Met ferriet ontstoring

Technische specificaties

Connector A : 15 Pin HD D-sub male
 Connector B : 5x BNC male
 Kleur : Grijs
 Kwaliteit : Standaard



Type nr.	Lengte
AK8111	3,00 m
AK8116	1,80 m

HIGH QUALITY VERLOOPKABEL SCART MALE - 3X TULP MALE

Scart naar 3x tulp (1x video, 2x audio), voorzien van input/output schakelaar op de scartconnector. Hoogwaardige connectoren voorzien van vergulde contacten.

* Met schakelaar IN/UIT

Technische specificaties

Connector A : Scart male
 Connector B : 3x Tulp male (CVBS+audio)
 Kleur : Zwart



Type nr.	Lengte
AK1952	2,00 m
AK1955	5,00 m

VERLOOPKABEL 3,5 MM JACK MALE - 2X TULP MALE

Technische specificaties

Connector A : 3,5 mm stereo jack male
 Connector B : 2x Tulp male
 Kabel : Audio- en videokabel
 Kleur : Zwart
 Kwaliteit : Standaard



Type nr.	Lengte
AK2075	1,20 m
AK2076	2,50 m
AK2077	5,00 m
AK2078	10,00 m
AK2079	15,00 m

VERLOOPKABEL LFH59 MALE - 2X DVI-I FEMALE

Technische specificaties

Connector A : LFH59 Male
 Connector B : 2x DVI I-Female



Type nr.	Lengte
AK4301	0,25 m

VERLOOPKABEL DVI-A - 2X DVI-A

Technische specificaties

Connector A : DVI-A male
 Connector B : 2x DVI-A female



Type nr.	Lengte
AK4302	0,25 m

SCART VERLOOPADAPTER

Deze scartadapter is voorzien van vergulde contacten en SVHS- en Tulp ingangen. Tevens beschikt de adapter over een I/O schakelaar zodat de scartadapter als input- en als output adapter te gebruiken is.

Technische specificaties

Connector A : Scart male
Connector B : 3x RCA female + mini-DIN 4 pin female



Type nr.	Merk
AB2075	ACT

HAAKSE ADAPTER VGA MALE - FEMALE

Technische specificaties

Connector A : HD 15 D-sub male
Connector B : HD 15 D-sub female



Type nr.	Gender
AB9066	VGA Angled M/F

VERLOOP ADAPTER DVI-A FEMALE - VGA MALE

Technische specificaties

Connector A : DVI-A (24+5) female
Connector B : HD 15 D-sub male



Type nr.	Gender
AB3755	DVI-A F/HD15M

VERLOOPADAPTER DVI-A MALE - VGA FEMALE

Technische specificaties

Connector A : DVI-A (24+5) male
Connector B : 15-HD D-sub-female



Type nr.	Gender
AB3750	DVI-A M/HD15F

VERLOOP ADAPTER DVI-D FEMALE - HDMI A MALE

Technische specificaties

Connector A : HDMI-A male
Connector B : DVI-D female



Type nr.	Gender
AB3765	HDMI A M/DVI-D F

VERLOOP ADAPTER DVI-D FEMALE - HDMI A MALE

* DVI connector versprongen naar links

Technische specificaties

Connector A : HDMI-A male
Connector B : DVI-D female



Type nr.	Gender
AB3766	HDMI A M/DVI-D F

VERLOOPADAPTER DVI-D MALE - HDMI A FEMALE

Technische specificaties

Connector A : HDMI-A female
 Connector B : DVI-D male



Type nr.	Gender
AB3760	HDMI A F-DVI-D M

DVI VERLOOP ADAPTER DVI-I FEMALE - DVI-D MALE

Technische specificaties

Connector A : DVI-I (24+5) female
 Connector B : DVI-D (18+1) male



Type nr.	Gender
AB3740	DVI-I F/DVI-D M

HAAKSE DVI-I ADAPTER

* 90° Adapter.

Technische specificaties

Connector A : DVI-I (24+5) female
 Connector B : DVI-I (24+5) male
 Aansluitingen : 1:1



Type nr.	Gender
AB3745	DVI-I F/DVI-I M

DVI-I DUAL LINK GENDER CHANGER

Technische specificaties

Connector A : DVI-I (24+5) female
 Connector B : DVI-I (24+5) female
 Aansluitingen : 1:1



Type nr.	Gender
AB3730	DVI-I F/DVI-I F

SCARTKABELS

SCARTKABEL

21-polige SQ scartkabel
 Volledig aangesloten

Dubbel afgeschermd. RGB signaaladers afzonderlijk afgeschermd. Kabel met een buitendiameter van ca. 10 mm.

* Alle pinnen aangesloten.

Technische specificaties

Connector A : Scart male
 Connector B : Scart male
 Kwaliteit : Standaard
 Kleur : Zwart



Type nr.	Lengte
AK1902	1,50 m
AK1905	5,00 m



HIGH QUALITY 2X TULP MALE NAAR 1X 3,5MM STEREO JACK MALE

- * Hoge kwaliteit
- * Vergulde connectoren
- * Zuurstof vrij koper kabel

Technische specificaties

Connector A : 2 x Tulp male
 Connector B : 3,5 mm stereo jack male
 Kabel : Audio en video kabel afgeschermd
 Kleur : Transparant



Type nr.	Lengte
AK2230	2,00 m
AK2232	3,00 m
AK2234	5,00 m
AK2236	10,00 m
AK2237	15,00 m

3,5 MM STEREO JACK AANSLUITKABEL MALE - MALE

Technische specificaties

Connector A : 3,5 mm stereo jack male
 Connector B : 3,5 mm stereo jack male
 Kleur : Zwart
 Kwaliteit : Standaard
 Kabel : Audio en videokabel



Type nr.	Lengte
AK2035	1,50 m
AK2036	2,50 m
AK2037	5,00 m
AK2038	10,00 m
AK2039	15,00 m

3,5 MM STEREO JACK VERLENGKABEL MALE - FEMALE

Technische specificaties

Connector A : 3,5 mm stereo jack male
 Connector B : 3,5 mm stereo jack female
 Kleur : Zwart
 Kabel : Audio en videokabel



Type nr.	Lengte
AK2030	3,00 m
AK2031	5,00 m
AK2032	10,00 m

AUDIO VERLOOPKABEL 1X 3,5MM STEREO JACK MALE - 2X TULP FEMALE

Technische specificaties

Connector A : 3,5mm stereo jack male
 Connector B : 2x tulp female
 Kabel : Audiokabel
 Kwaliteit : Standaard
 Kleur : Zwart



Type nr.	Lengte
AK2026	0,15 m

AUDIO VERLOOPKABEL 1X 3,5MM STEREO JACK FEMALE - 2X TULP MALE

Technische specificaties

Connector A	: 2x tulp male
Connector B	: 3,5mm stereo jack female
Kabel	: Audio kabel
Kwaliteit	: Standaard
Kleur	: Zwart



Type nr.	Lengte
AK2027	0,15 m

HIGH QUALITY 3,5 MM STEREO JACK AANSLUITKABEL MALE - MALE

- * Hoge kwaliteit
- * Vergulde connectoren
- * Zuurstof vrij koper kabel

Technische specificaties

Connector A	: 3,5 mm stereo jack male
Connector B	: 3,5 mm stereo jack male
Kleur	: Transparant
Kabel	: Audio en videokabel afgeschermd



Type nr.	Lengte
AK2240	2,00 m
AK2242	3,00 m
AK2244	5,00 m
AK2246	10,00 m
AK2247	15,00 m

HIGH QUALITY 3,5 MM STEREO JACK VERLENGKABEL MALE - FEMALE

- * Hoge kwaliteit
- * Vergulde connectoren
- * Zuurstof vrij koper kabel

Technische specificaties

Connector A	: 3,5 mm stereo jack male
Connector B	: 3,5 mm stereo jack female
Kleur	: Transparant
Kabel	: Audio en videokabel afgeschermd



Type nr.	Lengte
AK2250	2,00 m
AK2252	3,00 m
AK2254	5,00 m
AK2256	10,00 m

XLR MICROFOON AANSLUITKABEL MALE/FEMALE



Type nr.	Nr. fabrikant	Lengte
AK2100	PD0312A001	1 m
AK2101	PD0312A003	3 m
AK2102	PD0312A006	6 m
AK2103	PD0312A009	9 m
AK2104	PD0312A012	12 m
AK2105	PD0312A015	15 m
AK2106	PD0312A020	20 m
AK2107	PD0312A030	30 m

XLR DMX AANSLUITKABEL MALE/FEMALE



Type nr.	Nr. fabrikant	Lengte
AK2110	PD7378D001	1 m
AK2111	PD7378D003	3 m
AK2112	PD7378D005	5 m
AK2113	PD7378D010	10 m
AK2114	PD7378D015	15 m
AK2115	PD7378D020	20 m

CD-ROM S/P-DIF AUDIO KABEL

Technische specificaties

Connector A : S/P-DIF
 Connector B : S/P-DIF



Type nr.	Lengte
AK2530	0,60 m

AV AANSLUITKABEL 1X TULP MALE - 1X TULP MALE

Technische specificaties

Connector A	: 1x Tulp male
Connector B	: 1x Tulp male
Kabel	: Audio en video
Kwaliteit	: Standaard
Kleur	: Zwart



Type nr.	Lengte
AK3010	1,20 m
AK3011	2,50 m
AK3012	5,00 m
AK3013	10,00 m

AUDIO AANSLUITKABEL 2X TULP MALE - 2X TULP MALE

Technische specificaties

Connector A	: 2x Tulp male
Connector B	: 2x Tulp male
Kleur	: Zwart
Kwaliteit	: Standaard



Type nr.	Lengte
AK2014	1,20 m
AK2015	2,50 m
AK2016	5,00 m
AK2017	10,00 m
AK2018	15,00 m

AUDIO VERLENGKABEL 2X TULP MALE - 2X TULP FEMALE

Technische specificaties

Connector A	: 2x Tulp male
Connector B	: 2x Tulp female
Kabel	: Audio- en videokabel
Kwaliteit	: Standaard
Kleur	: Zwart



Type nr.	Lengte
AK2009	1,20 m
AK2010	2,50 m
AK2011	5,00 m
AK2012	10,00 m
AK2013	15,00 m

AV AANSLUITKABEL 3X TULP MALE - 3X TULP MALE

Technische specificaties

Connector A	: 3x Tulp male
Connector B	: 3x Tulp male
Kabel	: Audio en video
Kwaliteit	: Standaard
Kleur	: Zwart



Type nr.	Lengte
AK2080	1,20 m
AK2081	2,50 m
AK2082	5,00 m
AK2083	10,00 m
AK2084	15,00 m

AV VERLENGKABEL 3X TULP MALE - 3X TULP FEMALE

Technische specificaties

Connector A	: 3x Tulp male
Connector B	: 3x Tulp female
Kabel	: Audio en video
Kwaliteit	: Standaard
Kleur	: Zwart



Type nr.	Lengte
AK2086	1,20 m
AK2087	2,50 m
AK2088	5,00 m
AK2089	10,00 m
AK2090	15,00 m

AUDIO SPLITKABEL 1X TULP FEMALE - 2X TULP MALE

Technische specificaties

Connector A	: 1x Tulp female
Connector B	: 2x Tulp male
Kabel	: Audio- en videokabel
Kleur	: Zwart
Kwaliteit	: Standaard



Type nr.	Lengte
AK2020	0,20 m

AUDIO SPLITKABEL 1X TULP MALE - 2X TULP FEMALE

Technische specificaties

Connector A	: 1x Tulp male
Connector B	: 2x Tulp female
Kleur	: Zwart
Kwaliteit	: Standaard



Type nr.	Lengte
AK2025	0,20 m

HIGH QUALITY AV AANSLUITKABEL 1X TULP MALE - 1X TULP MALE

- * Hoge kwaliteit.
- * Vergulde connectoren.
- * Zuurstof vrij koper kabel.

Technische specificaties

Connector A	: 1x Tulp male
Connector B	: 1x Tulp male
Kleur	: Transparant
Kabel	: Audio- en videokabel afgeschermd



Type nr.	Lengte
AK2270	2,00 m
AK2272	3,00 m
AK2274	5,00 m
AK2276	10,00 m
AK2277	15,00 m
AK2278	20,00 m

HIGH QUALITY AUDIO AANSLUITKABEL 2XTULP MALE - 2X TULP MALE

- * Hoge kwaliteit.
- * Vergulde connectoren.
- * Zuurstof vrij koper kabel.

Technische specificaties

Connector A	: 2x Tulp male
Connector B	: 2x Tulp male
Kleur	: Transparant
Kabel	: Audio- en videokabel afgeschermd



Type nr.	Lengte
AK2220	2,00 m
AK2222	3,00 m
AK2224	5,00 m
AK2226	10,00 m
AK2227	15,00 m
AK2228	20,00 m

HIGH QUALITY AUDIO VERLENGKABEL 2X TULP MALE - 2X TULP FEMALE

- * Hoge kwaliteit.
- * Vergulde connectoren.
- * Zuurstof vrij koper kabel.

Technische specificaties

Connector A	: 2x Tulp male
Connector B	: 2x Tulp female
Kabel	: Audio- en videokabel afgeschermd
Kleur	: Transparant



Type nr.	Lengte
AK2260	2,00 m
AK2262	3,00 m
AK2264	5,00 m
AK2266	10,00 m

HIGH QUALITY AV AANSLUITKABEL 3X TULP MALE -3X TULP MALE

- * Hoge kwaliteit.
- * Vergulde connectoren.
- * Zuurstof vrij koper kabel.

Technische specificaties

Connector A	: 3x Tulp male
Connector B	: 3x Tulp male
Kleur	: Transparant
Kabel	: Audio- en videokabel afgeschermd



Type nr.	Lengte
AK2280	2,00 m
AK2282	3,00 m
AK2284	5,00 m
AK2286	10,00 m
AK2287	15,00 m
AK2288	20,00 m

HIGH QUALITY AV VERLENGKABEL 3X TULP MALE -3X TULP FEMALE

- * Hoge kwaliteit.
- * Vergulde connectoren.
- * Zuurstof vrij koper kabel.

Technische specificaties

Connector A	: 3x Tulp male
Connector B	: 3x Tulp female
Kabel	: Audio- en video afgeschermd
Kleur	: Transparant



Type nr.	Lengte
AK2290	2,00 m
AK2292	3,00 m
AK2294	5,00 m
AK2296	10,00 m

HIGH QUALITY COMPONENT VIDEO (YUV) AANSLUITKABEL 3X TULP MALE - 3X TULP MALE

Technische specificaties

Connector A	: 3x Tulp male
Connector B	: 3x Tulp male



Type nr.	Lengte
AK1960	2,00 m
AK1961	3,00 m
AK1962	5,00 m
AK1963	10,00 m

TOS-LINK KABELS

OPTISCHE AUDIO TOS NAAR TOS KABELS

Technische specificaties

Connector A	: TOS
Connector B	: TOS
Kleur	: Zwart
Kwaliteit	: Standaard



Type nr.	Lengte
AK2461	1,00 m
AK2462	2,00 m
AK2463	3,00 m
AK2464	5,00 m
AK2465	10,00 m

UNIV. OPTISCHE AUDIOKABELS TOS/MINI

HQ TOS kabels
Universele uitvoering

Beide zijden zijn draaibaar zodat u kunt kiezen tussen een Tos of een Mini connector

Technische specificaties

Connector A	: TOS/Mini
Connector B	: TOS/Mini
Kleur	: Zwart



Type nr.	Lengte
AK2421	1,00 m
AK2422	2,00 m
AK2423	3,00 m
AK2424	5,00 m

HIGH QUALITY S-VHS AANSLUITKABEL

- * Hoge kwaliteit
- * HDMI High Speed

Technische specificaties

Connector A	: 4 polig Mini DIN male
Connector B	: 4 polig Mini DIN male
Kleur	: Transparant
USP_3	: Zuurstof vrij koper kabel



Type nr.	Lengte
AK2208	2,00 m
AK2210	3,00 m
AK2212	5,00 m
AK2214	10,00 m

SERIËLE KABELS

SERIËLE 1:1 AANSLUITKABEL 9 PIN D-SUB MALE - 9 PIN D-SUB MALE

- * Molded kappen

Technische specificaties

Connector A	: 9 pin D-sub male
Connector B	: 9 pin D-sub male
Kleur	: Beige
Aansluitschema	: 1:1



Type nr.	Lengte
AK2185	1,80 m
AK2186	3,00 m
AK2187	5,00 m
AK2189	10,00 m

SERIËLE 1:1 AANSLUITKABEL 9 PIN D-SUB MALE - 9 PIN D-SUB FEMALE

- * Molded kappen

Technische specificaties

Connector A	: 9 pin D-sub male
Connector B	: 9 pin D-sub female
Kleur	: Beige
Aansluitschema	: 1:1



Type nr.	Lengte
AK2304	1,00 m
AK2305	1,80 m
AK2306	3,00 m
AK2307	5,00 m
AK2309	10,00 m
AK2321	15,00 m
AK2322	20,00 m
AK2323	25,00 m
AK2324	30,00 m

SERIËLE 1:1 AANSLUITKABEL 9 PIN D-SUB FEMALE - 9 PIN D-SUB FEMALE

* Molded kappen

Technische specificaties

Connector A : 9 pin D-sub female
 Connector B : 9 pin D-sub female
 Kleur : Beige
 Aansluitschema : 1:1



Type nr.	Lengte
AK2315	1,80 m
AK2316	3,00 m
AK2317	5,00 m
AK2319	10,00 m

SERIËLE 1:1 AANSLUITKABEL 25 PIN D-SUB MALE - 25 PIN D-SUB MALE

* Molded kappen

Technische specificaties

Connector A : 25 pin D-sub male
 Connector B : 25 pin D-sub male
 Kleur : Beige
 Aansluitschema : 1:1



Type nr.	Lengte
AK4015	1,80 m
AK4016	3,00 m
AK4025	5,00 m
AK4036	10,00 m

SERIËLE 1:1 AANSLUITKABEL 25 PIN D-SUB MALE - 25 PIN D-SUB FEMALE

* Molden kappen

Technische specificaties

Connector A : 25 pin D-sub male
 Connector B : 25 pin D-sub female
 Kleur : Beige
 Aansluitschema : 1:1



Type nr.	Lengte
AK4045	1,80 m
AK4046	3,00 m
AK4055	5,00 m
AK4066	10,00 m
AK4068	15,00 m

SERIËLE AANSLUITKABEL 9 PIN D-SUB FEMALE - 25 PIN D-SUB MALE

* Molded kappen

Technische specificaties

Connector A : 9 pin D-sub female
 Connector B : 25 pin D-sub male
 Kleur : Beige
 Aansluitschema : 1:1



Type nr.	Lengte
AK1230	1,80 m
AK1231	3,00 m

SERIËLE AANSLUITKABEL 9 PIN D-SUB MALE - 25 PIN D-SUB MALE

* Molded kappen

Technische specificaties

Connector A : 9 pin D-sub male
 Connector B : 25 pin D-sub male
 Kleur : Beige
 Aansluitschema : 1:1



Type nr.	Lengte
AK1202	1,80 m

SERIËLE 1:1 AANSLUITKABEL 15 PIN D-SUB MALE - 15 PIN D-SUB MALE

* Molded kappen

Technische specificaties

Connector A : 15 pin D-sub male
 Connector B : 15 pin D-sub male
 Kleur : Beige
 Aansluitschema : 1:1



Type nr.	Lengte
AK3912	1,80 m
AK3914	5,00 m

SERIËLE 1:1 AANSLUITKABEL 15 PIN D-SUB MALE - 15 PIN D-SUB FEMALE

* Molded kappen.

Technische specificaties

Connector A : 15 pin D-sub male
 Connector B : 15 pin D-sub female
 Kleur : Beige
 Aansluitschema : 1:1



Type nr.	Lengte
AK3922	1,80 m
AK3924	5,00 m

SERIËLE 1:1 AANSLUITKABEL 37 PIN D-SUB MALE - 37 PIN D-SUB MALE

* Molded kappen

Technische specificaties

Connector A : 37 pin D-sub male
 Connector B : 37 pin D-sub male
 Kleur : Beige
 Aansluitschema : 1:1



Type nr.	Lengte
AK4241	2,00 m

SERIËLE 1:1 AANSLUITKABEL 37 PIN D-SUB MALE - 37 PIN D-SUB FEMALE

* Molded Kappen

Technische specificaties

Connector A : 37 pin D-sub male
 Connector B : 37 pin D-sub female
 Kleur : Beige
 Aansluitschema : 1:1



Type nr.	Lengte
AK4245	2,00 m

SERIËLE INTERLINK AANSLUITKABEL 9 PIN D-SUB FEMALE - 9 PIN D-SUB FEMALE

* Molded kappen

Technische specificaties

Connector A : 9 pin D-sub female
 Connector B : 9 pin D-sub female
 Kleur : Beige
 Aansluitschema : (1+6)-4, 2-3, 3-2, 4-(1+6), 5-5, 7-8, 8-7
 USP_2 : Serial Interlink - File transfer - Laplink kabel



Type nr.	Lengte
AK7102	1,80 m
AK7103	3,00 m
AK7105	5,00 m

PRINTERKABELS

PRINTERKABEL 25 PIN D-SUB MALE - 36-POLIG CENTRONICS MALE

* Molded kappen

Technische specificaties

Connector A : 25 pin D-sub male
 Connector B : Centronics 36 male
 Kleur : Beige



Type nr.	Lengte
AK1062	1,80 m
AK1063	3,00 m
AK1032	5,00 m
AK1052	10,00 m

IEEE1284 PRINTERKABEL 25 PIN D-SUB MALE - 36-POLIG CENTRONICS MALE

* Molded kappen

Technische specificaties

Connector A : 25 pin D-sub male
 Connector B : Centronics 36 male
 Kleur : Beige



Type nr.	Lengte
AK5750	1,80 m
AK5752	3,00 m
AK5754	5,00 m

IEEE1284 PRINTERKABEL 25 PIN D-SUB MALE - 36-POLIG HP CENTRONICS MALE

* Molded kappen

Technische specificaties

Connector A : 25 pin D-sub male
 Connector B : 36 pin Half Pitch centronics male
 Kleur : Beige



Type nr.	Lengte
AK5770	1,80 m
AK5772	3,00 m
AK5774	5,00 m

PRINTER VERLENGKABEL 36-POLIG CENTRONICS MALE - 36-POLIG CENTRONICS FEMALE

* Molded kappen

Technische specificaties

Connector A : Centronics 36 male
 Connector B : Centronics 36 female
 Kleur : Beige



Type nr.	Lengte
AK4135	1,80 m

PRINTERKABEL 36-POLIG CENTRONICS MALE - 36-POLIG CENTRONICS MALE

* Molded kappen

Technische specificaties

Connector A : Centronics 36 male
 Connector B : Centronics 36 male
 Kleur : Beige



Type nr.	Lengte
AK4105	1,80 m

SERIËLE PRINTERKABEL 9-POLIG D-SUB FEMALE - 25 PIN D-SUB MALE

* Molded kappen

Technische specificaties

Connector A : 9 pin D-sub female
 Connector B : 25 pin D-sub male
 Kleur : Beige



Type nr.	Lengte
AK7252	1,80 m
AK7253	3,00 m
AK7254	5,00 m

SERIËLE PRINTERKABEL 9-POLIG D-SUB FEMALE - 25 PIN D-SUB FEMALE

* Molded kappen

Technische specificaties

Connector A : 9 pin D-sub female
 Connector B : 25 pin D-sub female
 Kleur : Beige



Type nr.	Lengte
AK7262	1,80 m

SERIËLE PRINTERKABEL 9 PIN D-SUB MALE - 9 PIN D-SUB MALE

* Molded kappen

Technische specificaties

Connector A : 9 pin D-sub male
 Connector B : 9 pin D-sub male
 Kleur : Beige



Type nr.	Lengte
AK7302	1,80 m

SERIËLE PRINTERKABEL 9 PIN D-SUB MALE - 9 PIN D-SUB FEMALE

* Molded kappen

Technische specificaties

Connector A : 9 pin D-sub male
 Connector B : 9 pin D-sub female
 Kleur : Beige



Type nr.	Lengte
AK7312	1,80 m
AK7313	3,00 m
AK7314	5,00 m
AK7316	10,00 m

SERIËLE PRINTERKABEL 9-POLIG D-SUB FEMALE - 9 PIN D-SUB FEMALE

* Molded kappen

Technische specificaties

Connector A : 9 pin D-sub female
 Connector B : 9 pin D-sub female
 Kleur : Beige



Type nr.	Lengte
AK7322	1,80 m
AK7323	3,00 m
AK7324	5,00 m
AK7326	10,00 m

SERIËLE PRINTERKABEL 9 PIN D-SUB MALE - 25 PIN D-SUB MALE MET HP. NR 245426

Technische specificaties

Connector A : 9 pin D-sub female
 Connector B : 25 pin D-sub female
 HP type : HP nr 245426
 Kleur : Beige



Type nr.	Lengte
AK1104	1,80 m

MACINTOSH MODEM- EN PRINTERKABEL

* Macintosh modem- en printerkabel.

Technische specificaties

Connector A : 8 pin Mini DIN male
 Connector B : 8 pin Mini DIN male
 Kleur : Beige



Type nr.	Lengte
AK5833	5,00 m

OPEN-EIND KABEL 8-PIN MINI-DIN

Technische specificaties

Connector A	: Mini-DIN 8 pin male
Connector B	: Open eind
Kleur	: Beige
Kabel	: AWG#28 afgeschermd



Type nr.	Lengte
AK4500	2,00 m

OPEN-EIND KABEL 9 PIN D-SUB MALE

Technische specificaties

Connector A	: 9 pin D-sub male
Connector B	: Open eind
Kleur	: Beige
Kabel	: AWG#28 afgeschermd



Type nr.	Lengte
AK4560	2,00 m

OPEN-EIND KABEL 15 PIN D-SUB MALE

Technische specificaties

Connector A	: 15 pin D-sub male
Connector B	: Open eind
Kleur	: Beige
Kabel	: AWG#28 afgeschermd



Type nr.	Lengte
AK4570	2,00 m

OPEN-EIND KABEL 15 PIN HD D-SUB MALE

Technische specificaties

Connector A	: 15 pin HD D-sub male
Connector B	: Open eind
Kleur	: Beige
Kabel	: AWG#28 afgeschermd



Type nr.	Lengte
AK4530	2,00 m

OPEN-EIND KABEL 25 PIN D-SUB MALE

Technische specificaties

Connector A	: 25 pin D-sub male
Connector B	: Open eind
Kleur	: Beige
Kabel	: AWG#28 afgeschermd



Type nr.	Lengte
AK4580	2,00 m

D-SUB ADAPTER 9-POLIG - 9-POLIG

Mini gender changer
9-polig

Technische specificaties

Aansluitingen : 1:1



Type nr.	Gender
AB9013	09M-09M
AB9023	09M-09F
AB9035	09F-09F

D-SUB ADAPTER 15-POLIG - 15-POLIG (GAMEPORT)

Mini gender changer
15-polig

Technische specificaties

Aansluitingen : 1:1



Type nr.	Gender
AB9043	15M-15M
AB9053	15M-15F
AB9063	15F-15F

HIGH DENSITY D-SUB ADAPTER 15-POLIG - 15-POLIG (VGA)

Mini gender changer
15-polig HD

Geschikt voor bijvoorbeeld VGA

Technische specificaties

Aansluitingen : 1:1



Type nr.	Gender
AB9045	15HDM-15HDM
AB9055	15HDM-15HDF
AB9065	15HDF-15HDF

D-SUB ADAPTER 25-POLIG - 25-POLIG

Mini gender changer
25-polig

Technische specificaties

Aansluitingen : 1:1



Type nr.	Gender
AB9073	25M-25M
AB9083	25M-25F
AB9113	25F-25F

D-SUB ADAPTER 37-POLIG

Mini gender changer
37-polig

Technische specificaties

Aansluitingen : 1:1



Type nr.	Gender
AB9213	37F-37F

D-SUB ADAPTER 9-POLIG - 25-POLIG

Mini gender changer
9-25-polig



Type nr.	Gender
AB9134	09M-25M
AB9144	09F-25M
AB9149	09M-25F
AB9154	09F-25F

D-SUB ADAPTER 9-POLIG - 25-POLIG MET MOLDED BODY

Gender changer molded
9-25-polig



Type nr.	Gender
AB9131	09M-25M
AB9141	09F-25M
AB9146	09M-25F
AB9151	09F-25F

D-SUB NULL MODEM ADAPTER 9-POLIG FEMALE - 9-POLIG MALE

Technische specificaties

Connector A : 9 pin D-sub male
 Connector B : 9 pin D-sub female
 Connectors : 9M-9F
 Aansluitingen : Null modem



Type nr.	Gender
AB9803	DB09F/DB09M

D-SUB NULL MODEM ADAPTER 25-POLIG FEMALE - 25-POLIG MALE

Gender changer
Null modem

Technische specificaties

Connector A : 25 pin D-sub male
 Connector B : 25 pin D-sub female
 Aansluitingen : Null modem
 Connectors : 25M-25F



Type nr.	Gender
AB9843	25M-25F

VERLOOP ADAPTER D-SUB 25-POLIG MALE - CENTRONICS 36-POLIG FEMALE

Gender changer



Type nr.	Gender
AB9520	25M-Centronics 36F
AB9560	25F-Centronics 36F

MONTEERBARE HEAVY DUTY VERLOOP ADAPTER D-SUB 9-POLIG - MODULAIR

9-Polig D-sub naar modulaire adapters 30 µm vergulde contacten.

Verloop van een D-sub connector naar een modular female connector in één behuizing. De bedrading is aan de modulaire female zijde vast, aan de D-sub zijde zijn male of female crimpcontacten gemonteerd. U kunt zelf aan de D-sub zijde de juiste penbezetting bepalen. De kap is vergrendelbaar d.m.v. lange handschroeven.



Type nr.	Connector
TD09F6	RJ-12 F - 09 D-Sub F
TD09F8	RJ-45 F - 09 D-Sub F
TD09M6	RJ-12 F - 09 D-Sub M
TD09M8	RJ-45 F - 09D-Sub M

MONTEERBARE HEAVY DUTY VERLOOP ADAPTER D-SUB 15-POLIG - MODULAIR

15-Polig D-sub naar modulaire adapters 30 µm vergulde contacten.

Verloop van een D-sub connector naar een modular female connector in één behuizing. De bedrading is aan de modulaire female zijde vast, aan de D-sub zijde zijn male of female crimpcontacten gemonteerd. U kunt zelf aan de D-sub zijde de juiste penbezetting bepalen. De kap is vergrendelbaar d.m.v. lange handschroeven.



Type nr.	Connector
TD15F8	RJ-45 F - 15 D-Sub F
TD15M8	RJ-45 F - 15 D-Sub M

MONTEERBARE HEAVY DUTY VERLOOP ADAPTER D-SUB 25-POLIG - MODULAIR

25-Polig D-sub naar modulaire adapters 30 µm vergulde contacten.

Verloop van een D-sub connector naar een modular female connector in één behuizing. De bedrading is aan de modulaire female zijde vast, aan de D-sub zijde zijn male of female crimpcontacten gemonteerd. U kunt zelf aan de D-sub zijde de juiste penbezetting bepalen. De kap is vergrendelbaar d.m.v. lange handschroeven.



Type nr.	Connector
TD25F8	RJ-45 F - 25 D-Sub F
TD25M8	RJ-45 F - 25 D-Sub M

FLOPPY DRIVE KABELS

FDD KABEL 3X 34-POLIG FEMALE

Technische specificaties

Connector A : IDE 34-pin female
 Connector B : 2x IDE 34-pin female
 Kleur : Grijs
 Aansluitschema : Aders 10 t/m 16 zijn getwist.



Type nr.	Lengte
AK3265	0,75 m

SERIAL ATTACHED SCSI (SAS) KABELS

SAS 32 FEMALE - SAS 32 FEMALE

Technische specificaties

Connector A : SAS 32F (SFF8484)
Connector B : SAS 32F (SFF8484)



Type nr.	Lengte
AK5686	1,00 m

MINI SAS 36 - SAS 32 FEMALE

Technische specificaties

Connector A : Mini SAS 36 (SFF8087)
Connector B : SAS 32F (SFF8484)



Type nr.	Lengte
AK5687	0,50 m
AK5688	1,00 m

MINI SAS 36 - 4X SAS 29 FEMALE + 5,25" MALE

Technische specificaties

Connector A : Mini SAS36 (SFF8087)
Connector B : 4x SAS 29F (SFF8482)
Connector C : 5.25" Male



Type nr.	Lengte
AK5689	0,80 m

MINI SAS 36 - 4X MINI SATA7 FEMALE + IDC8 FEMALE

Technische specificaties

Connector A : Mini SAS36 (SFF8087)
Connector B : 4x Mini SATA 7F
Connector C : IDC8F



Type nr.	Lengte
AK5690	0,79 m

SERIAL ATTACHED SCSI (SAS) KABELS

SAS 32 FEMALE - SAS 29 FEMALE + 5.25" MALE

Technische specificaties

Connector A : SAS 32F (SFF8484)
Connector B : SAS 29F (SFF8482)
Connector C : 5.25" Male



Type nr.	Lengte
AK5691	0,72 m

SAS 29 FEMALE - SATA 7 FEMALE + 5.25" MALE

Technische specificaties

Connector A : SAS 29F (SFF8482)
Connector B : SATA 7F
Connector C : 5.25" Male



Type nr.	Lengte
AK5692	0,70 m

MINI SAS 26 - MINI SAS 26

Technische specificaties

Connector A : Mini SAS 26 (SFF8088)
Connector B : Mini SAS 26 (SFF8088)



Type nr.	Lengte
AK5693	1,00 m
AK5694	2,00 m

MINI SAS 26 - 4X SATA

Technische specificaties

Connector A : Mini SAS 26 (SFF8088)
Connector B : 4 x SATA



Type nr.	Lengte
AK5695	1,00 m

SERIAL ATTACHED SCSI (SAS) KABELS

INFINIBAND X PLUG SCREW - MINI SAS 26

Technische specificaties

Connector A : Infiniband X Plug Screw (SFF8470)
Connector B : Mini SAS 26 (SFF8088)



Type nr.	Lengte
AK5696	1,00 m
AK5697	2,00 m

INFINIBAND X PLUG SCREW - INFINIBAND X PLUG SCREW

Technische specificaties

Connector A : Infiniband X Plug Screw (SFF8470)
Connector B : Infiniband X Plug Screw (SFF8470)



Type nr.	Lengte
AK5699	1,00 m
AK5700	2,00 m

SERIAL ATA KABELS

SATA AANSLUITKABEL

Technische specificaties

Connector A : SATA female
Connector B : SATA female
Kleur : Rood



Type nr.	Lengte
AK3392	0,75 m
AK3393	1,00 m

SATA AANSLUITKABEL MET HAAKSE CONNECTOR

Technische specificaties

Connector A : SATA female recht
Connector B : SATA female haaks
Kleur : Rood



Type nr.	Lengte
AK3395	0,75 m
AK3396	1,00 m

SATA III AANSLUITKABEL 6 GB/S

Technische specificaties

Connector A : SATA III female met latch
 Connector B : SATA III female met latch
 Kleur : Grijs



Type nr.	Lengte
AK3391	0,50 m

SATA II AANSLUITKABEL

Technische specificaties

Connector A : SATA II female met latch
 Connector B : SATA II female met latch
 Kleur : Rood



Type nr.	Lengte
AK3381	0,75 m
AK3382	1,00 m

VERLOOP KABEL ESATA - SATA

Technische specificaties

Connector A : eSATA female
 Connector B : SATA female
 Kleur : Zwart



Type nr.	Lengte
AK3385	1,00 m

ESATA AANSLUITKABEL

Technische specificaties

Connector A : eSATA female
 Connector B : eSATA female
 Kleur : Zwart



Type nr.	Lengte
AK3387	1,00 m

SATA BRACKET

Technische specificaties

Interne connectoren : 2x SATA male
 Externe connectoren : 2x SATA female
 Bracket formaat : normaal



Type nr.	Aantal poorten
AK3390	2

ESATA BRACKET

Technische specificaties

Interne connectoren	: 1x SATA male
Externe connectoren	: 1x eSATA female
Bracket formaat	: normaal



Type nr.	Aantal poorten
AK3389	1

MICRO SATA(7+9) KABEL MALE - FEMALE

Technische specificaties

Connector A	: SATA(7+9) male
Connector B	: SATA(7+9) female



Type nr.	Lengte
AK3411	0,30 m

MICRO SATA(7+9) FEMALE - SATA(7) FEMALE + 5,25" MALE (2 PINS)

Technische specificaties

Connector A	: SATA(7+9) female
Connector B	: SATA(7) female + 5.25" male (2 pins)



Type nr.	Lengte
AK3412	0,30 m

MICRO SATA(7+9) MALE - SATA(7) + 5,25" MALE (2 PINS)

Technische specificaties

Connector A	: SATA(7+9) male
Connector B	: SATA(7) + 5.25" male (2 pins)



Type nr.	Lengte
AK3413	0,30 m

MICRO SATA(6+7) KABEL MALE - FEMALE

Technische specificaties

Connector A	: SATA(6+7) male
Connector B	: SATA(6+7) female



Type nr.	Lengte
AK3414	0,30 m

SERIAL ATA KABELS

MICRO SATA(6+7) FEMALE - SATA(7) FEMALE + 5,25" MALE (4 PINS)

Technische specificaties

Connector A : SATA(6+7) female
Connector B : SATA(7) female + 5.25" male (4 pins)



Type nr.	Lengte
AK3415	0,30 m

MICRO SATA(6+7) MALE - SATA(7) FEMALE + 5,25" MALE (4 PINS)

Technische specificaties

Connector A : SATA(6+7) male
Connector B : SATA(7) female + 5.25" male (4 pins)



Type nr.	Lengte
AK3416	0,30 m

MICRO SATA(6+7) FEMALE - SATA(7) FEMALE + 5,25" MALE (2 PINS)

Technische specificaties

Connector A : SATA(6+7) female
Connector B : SATA(7) female + 5.25" male (2 pins)



Type nr.	Lengte
AK3417	0,30 m

PARALLEL ATA KABELS

INTERNE NOTEBOOK HARDDISKKABEL 2X 44-POLIG IDE

* Voor Notebook HDD

Technische specificaties

Connector A : IDC 44-pin female
Connector B : IDC 44-pin female
Kleur : Grijs



Type nr.	Lengte
AK3380	0,08 m

AT IDE KABEL 40-POLIG 5 X CONNECTOR

Technische specificaties

Connector A : IDC-40 pin female
 Connector B : 2x IDC-40 pin female
 Kleur : Grijs



Type nr.	Lengte
AK3338	1,20 m

AT IDE VERLENGKABEL 40-POLIG 2 X CONNECTOR

Technische specificaties

Connector A : IDC-40 pin male
 Connector B : 2x IDC-40 pin female
 Kleur : Grijs



Type nr.	Lengte
AK3334	0,75 m

ULTRA ATA 100 FLATCABLE 3 CONNECTOREN 40 POLIG

* 40 Polig met 80 aders

Technische specificaties

Connector A : IDC-40 pin female
 Connector B : 2x IDC-40 pin female
 Kwaliteit : Standaard



Type nr.	Lengte
AK3364	0,45 m
AK3365	0,60 m

RONDE ULTRA ATA 100/133 AANSLUITKABEL 3X 40-POLIG IDE

* 40 Polig met 80 aders

Technische specificaties

Connector A : IDC-40 pin female
 Connector B : 2x IDC-40 pin female
 Kleur : Blauw
 Kwaliteit : Standaard



Type nr.	Lengte
AK3378	0,90 m

HIGH QUALITY RONDE ULTRA ATA 100/133 AANSLUITKABEL 3X 40-POLIG IDE

* 40 Polig met 80 aders
 * Kwaliteit Heavy Duty

Technische specificaties

Connector A : IDC-40 pin female
 Connector B : 2x IDC-40 pin female
 Kleur : Grijs
 Kabel : Platte kabel ronde uitvoering



Type nr.	Lengte
AK3375	0,90 m

INTERNE WIDE SCSI AANSLUITKABEL IDC68

Technische specificaties

Connector A	: IDC 68 pin male
Connector B	: 2x IDC 68 pin male
Kleur	: Grijs



Type nr.	Lengte
AK3405	0,80 m
AK3410	1,00 m

INTERNE SCSI U320 AANSLUITKABELS IDC68 MALE

Technische specificaties

Connector A	: IDC 68 pin male
Kleur	: 68 aderige flatcable getwist



Type nr.	Lengte
AK3505	0,75 m

INTERNE U320 SCSI AANSLUITKABEL 8X IDC68 MALE + TERMINATOR

Technische specificaties

Connector A	: IDC 68 pin male
Connector B	: 7x IDC 68 pin male
Kabel	: 68 aderige flatcable getwist



Type nr.	Lengte
AK3514	1,45 m

EXTERNE SCSI AANSLUITKABEL 50-POLIG HP D-SUB MALE - 50-POLIG HP D-SUB MALE

Technische specificaties

Connector A	: Half Pitch D-Sub 50 pin male latch
Connector B	: Half Pitch D-Sub 50 pin male latch
Kleur	: Beige
Kabel	: UL2919 afgeschermd



Type nr.	Lengte
AK5470	1,80 m

EXTERNE SCSI AANSLUITKABEL 68-POLIG HP D-SUB MALE - 50-POLIG HP D-SUB MALE

* Wide SCSI

Technische specificaties

Connector A	: Half Pitch D-Sub 68 pin male latch
Connector B	: Half Pitch D-Sub 50 pin male latch
Kleur	: Beige
Kabel	: UL2919 dubbel afgeschermd



Type nr.	Lengte
AK5723	1,80 m

EXTERNE SCSI AANSLUITKABEL 68-POLIG HP D-SUB MALE - 68-POLIG HP D-SUB MALE

* Wide SCSI

Technische specificaties

Connector A	: Half Pitch D-Sub 68 pin male latch
Connector B	: Half Pitch D-Sub 68 pin male latch
Kleur	: Beige
Kabel	: UL2919 dubbel afgeschermd



Type nr.	Lengte
AK5671	1,80 m

EXTERNE SCSI AANSLUITKABEL 68-POLIG HP D-SUB MALE - 50-POLIG HP D-SUB MALE

* Wide SCSI

Technische specificaties

Connector A	: Half Pitch D-Sub 68 pin male screw
Connector B	: Half Pitch D-Sub 50 pin male latch
Kleur	: Beige
Kabel	: UL2919 dubbel afgeschermd



Type nr.	Lengte
AK5725	1,80 m

EXTERNE SCSI AANSLUITKABEL 68-POLIG HP D-SUB MALE - 68-POLIG HP D-SUB MALE

* Wide SCSI

Technische specificaties

Connector A	: Half Pitch D-Sub 68 pin male screw
Connector B	: Half Pitch D-Sub 68 pin male screw
Kleur	: Beige
Kabel	: UL2919 dubbel afgeschermd



Type nr.	Lengte
AK5672	1,80 m

EXTERNE SCSI AANSLUITKABEL 68-POLIG VHDC MALE - CENTRONICS 50-POLIG MALE

* SCSI-V

Technische specificaties

Connector A	: Very high density centronics 68 male
Connector B	: Centronics 50 male
Kleur	: Zwart
Kabel	: AWG30 & AWG28 getwist



Type nr.	Lengte
AK5663	1,80 m

EXTERNE SCSI AANSLUITKABEL 68-POLIG VHDC MALE - 68-POLIG HP D-SUB MALE

* SCSI-V

Technische specificaties

Connector A	: Very high density centronics 68 male
Connector B	: Half Pitch D-Sub 68 pin male screw
Kleur	: Beige
Kabel	: UL2919 AWG30 & AWG28 getwist



Type nr.	Lengte
AK5667	1,80 m

EXTERNE SCSI AANSLUITKABEL 68-POLIG VHDC MALE - 68-POLIG VHDC MALE

* SCSI-V

Technische specificaties

Connector A : Very high density centronics 68 male
 Connector B : Very high density centronics 68 male
 Kleur : Beige
 Kabel : UL2919 AWG30&AWG28 getwist



Type nr.	Lengte
AK5661	1,80 m

FIREWIRE KABELS

FIREWIRE IEEE1394 AANSLUITKABEL 6-PIN MALE - 6-PIN MALE

Technische specificaties

Connector A : Firewire 6-pin male
 Connector B : Firewire 6-pin male
 Kabel : IEEE1394
 Kleur : Beige



Type nr.	Lengte
FW1020	1,80 m
FW1030	3,00 m
FW1050	4,50 m

FIREWIRE IEEE1394 AANSLUITKABEL 6-PIN MALE - 4-PIN MALE

Technische specificaties

Connector A : Firewire 6-pin male
 Connector B : Firewire 4-pin male
 Kabel : IEEE1394
 Kleur : Zwart



Type nr.	Lengte
FW1420	1,80 m
FW1430	3,00 m
FW1450	4,50 m

FIREWIRE IEEE1394 AANSLUITKABEL 4-PIN MALE - 4-PIN MALE

Technische specificaties

Connector A : Firewire 4-pin male
 Connector B : Firewire 4-pin male
 Kabel : IEEE1394
 Kleur : Beige



Type nr.	Lengte
FW1220	1,80 m
FW1230	3,00 m

FIREWIRE IEEE1394B AANSLUITKABEL 9-PIN MALE - 4-PIN MALE

Technische specificaties

Connector A	: Firewire 9-pin male
Connector B	: Firewire 4-pin male
Kabel	: IEEE1394
Kleur	: Zwart



Type nr.	Lengte
FW9420	1,80 m
FW9430	3,00 m

FIREWIRE IEEE1394B AANSLUITKABEL 9-PIN MALE - 6-PIN MALE

Technische specificaties

Connector A	: Firewire 9-pin male
Connector B	: Firewire 6-pin male
Kabel	: IEEE1394
Kleur	: Zwart



Type nr.	Lengte
FW9620	1,80 m
FW9630	3,00 m

FIREWIRE IEEE1394B AANSLUITKABEL 9-PIN MALE - 9-PIN MALE

Technische specificaties

Connector A	: Firewire 9-pin male
Connector B	: Firewire 9-pin male
Kabel	: IEEE1394
Kleur	: Zwart



Type nr.	Lengte
FW9920	1,80 m

FIREWIRE IEEE1394 GENDERCHANGER ADAPTER 6-PIN FEMALE - 6-PIN FEMALE

Technische specificaties

Connector A	: Firewire 6-pin male
Connector B	: Firewire 6-pin male
Type	: 6F-6F



Type nr.	Gender
FW6600	6F/6F

FIREWIRE IEEE1394 CONVERSIE ADAPTER 4-PIN MALE - 6-PIN FEMALE

Technische specificaties

Connector A	: Firewire 4-pin male
Connector B	: Firewire 6-pin male
Type	: 4M-6F



Type nr.	Gender
FW4610	4M/6F

FIREWIRE IEEE1394 CONVERSIE ADAPTER 4-PIN FEMALE - 6-PIN FEMALE

Technische specificaties

Connector A : Firewire 4-pin female
 Connector B : Firewire 6-pin female
 Type : 4F-6F



Type nr.	Gender
FW4600	4F/6F

USB KABELS

USB 3.0 AANSLUITKABEL USB A MALE - USB A MALE

Technische specificaties

Connector A : USB 3.0 A male
 Connector B : USB 3.0 A male
 Standaard : USB 3.0
 Kwaliteit : High quality



Type nr.	Lengte
SB3002	2,00 m
SB3003	3,00 m
SB3005	5,00 m

USB 3.0 AANSLUITKABEL USB A MALE - USB A MALE

Technische specificaties

Connector A : USB 3.0 A male
 Connector B : USB 3.0 A male
 Standaard : USB 3.0



Type nr.	Lengte
SB3010	0,50 m
SB3011	1,00 m
SB3013	2,00 m

USB 3.0 VERLENGKABEL USB A MALE - USB A FEMALE

Technische specificaties

Connector A : USB 3.0 A male
 Connector B : USB 3.0 A female
 Standaard : USB 3.0



Type nr.	Lengte
SB3040	0,50 m
SB3041	1,00 m
SB3042	1,50 m
SB3043	2,00 m

USB 3.0 AANSLUITKABEL USB A MALE - USB B MALE

Technische specificaties

Connector A : USB 3.0 A male
 Connector B : USB 3.0 B male
 Standaard : USB 3.0



Type nr.	Lengte
SB3016	0,50 m
SB3017	1,00 m
SB3019	2,00 m

USB 3.0 AANSLUITKABEL USB A MALE - USB MICRO A MALE

Technische specificaties

Connector A : USB 3.0 A male
 Connector B : USB 3.0 micro A male
 Standaard : USB 3.0



Type nr.	Lengte
SB3022	0,50 m
SB3023	1,00 m
SB3025	2,00 m

USB 3.0 AANSLUITKABEL USB A MALE - USB MICRO B MALE

Technische specificaties

Connector A : USB 3.0 A male
 Connector B : USB 3.0 micro B male
 Standaard : USB 3.0



Type nr.	Lengte
SB3028	0,50 m
SB3029	1,00 m
SB3031	2,00 m

USB 2.0 VERLENGKABEL USB A MALE - USB A FEMALE ZWART

Technische specificaties

Connector A : USB A male
 Connector B : USB A female
 Standaard : USB 2.0
 Kleur : Zwart



Type nr.	Lengte
SB2218	0,50 m
SB2220	1,80 m
SB2230	3,00 m
SB2250	5,00 m

USB 2.0 VERLENGKABEL USB A MALE - USB A FEMALE IVOOR

Technische specificaties

Connector A	: USB A male
Connector B	: USB A female
Standaard	: USB 2.0
Kleur	: Beige



Type nr.	Lengte
SB2198	0,50 m
SB2199	1,00 m
SB2200	1,80 m
SB2203	3,00 m
SB2205	5,00 m

USB 2.0 AANSLUITKABEL USB A MALE - USB A MALE IVOOR

* Niet voor koppeling van 2 computers

Technische specificaties

Connector A	: USB A male
Connector B	: USB A male
Standaard	: USB 2.0
Kleur	: Beige



Type nr.	Lengte
SB2502	2,00 m
SB2503	3,00 m

USB 2.0 AANSLUITKABEL USB A MALE - USB A MALE

* Niet voor koppeling 2 computers

Technische specificaties

Connector A	: USB A male
Connector B	: USB A male
Standaard	: USB 2.0
Kleur	: Zwart



Type nr.	Lengte
SB2520	1,80 m
SB2530	3,00 m
SB2550	5,00 m

USB 2.0 VERLENGKABEL USB A MALE - USB A FEMALE

Technische specificaties

Connector A	: USB A male
Connector B	: USB A female
Standaard	: USB 2.0
Kleur	: Beige



Type nr.	Lengte
EM9605	3,00 m

USB 2.0 AANSLUITKABEL USB A MALE - USB B MALE

Technische specificaties

Connector A : USB A male
 Connector B : USB B male
 Standaard : USB 2.0
 Kleur : Zwart



Type nr.	Lengte
SB2398	0,50 m
SB2401	1,00 m
SB2402	1,80 m
SB2403	3,00 m
SB2405	5,00 m

USB 2.0 AANSLUITKABEL USB A MALE - USB B MALE (HAAKS)

Technische specificaties

Connector A : USB A male
 Connector B : USB B male haaks
 Standaard : USB 2.0
 Kleur : Zwart



Type nr.	Lengte
SB2408	1,80 m

USB 2.0 AANSLUITKABEL USB A MALE - USB B MALE

Technische specificaties

Connector A : USB A male
 Connector B : USB B male
 Standaard : USB 2.0
 Kleur : Zwart



Type nr.	Lengte
EM9600	1,80 m
EM9603	3,00 m

USB 2.0 AANSLUITKABEL USB A MALE - USB MINI B5 MALE

Technische specificaties

Connector A : USB A male
 Connector B : USB B5 mini male
 Standaard : USB 2.0
 Kleur : Zwart



Type nr.	Lengte
SB2412	1,80 m
SB2413	3,00 m
SB2415	5,00 m

USB 2.0 AANSLUITKABEL USB A MALE - USB MINI B4 MALE

Technische specificaties

Connector A	: USB A male
Connector B	: USB Mini B4 male
Standaard	: USB 2.0
Kleur	: Zwart



Type nr.	Lengte
SB2422	1,80 m
SB2423	3,00 m

USB 2.0 AANSLUITKABEL USB A MALE - USB MINI A MALE

Technische specificaties

Connector A	: USB A male
Connector B	: USB Mini A male
Standaard	: USB 2.0
Kleur	: Zwart



Type nr.	Lengte
SB2472	1,80 m
SB2473	3,00 m

USB 2.0 AANSLUITKABEL USB A MALE - USB MINI B MALE

Technische specificaties

Connector A	: USB A male
Connector B	: USB Mini B male
Standaard	: USB 2.0
Kleur	: Zwart



Type nr.	Lengte
SB2432	1,80 m

USB 2.0 AANSLUITKABEL USB MINI B MALE - MINI USB B MALE

Technische specificaties

Connector A	: USB Mini B male
Connector B	: USB Mini B male
Standaard	: USB 2.0
Kleur	: Zwart



Type nr.	Lengte
SB2442	1,80 m

USB 2.0 AANSLUITKABEL USB MINI A MALE - USB MINI A MALE

Technische specificaties

Connector A	: USB Mini A male
Connector B	: USB Mini A male
Standaard	: USB 2.0
Kleur	: Zwart



Type nr.	Lengte
SB2452	1,80 m

USB 2.0 AANSLUITKABEL USB MINI A MALE - USB MINI B MALE

Technische specificaties

Connector A	: USB Mini A male
Connector B	: USB Mini B male
Standaard	: USB 2.0
Kleur	: Zwart



Type nr.	Lengte
SB2462	1,80 m

USB 2.0 AANSLUITKABEL USB A MALE - 12-PIN USB MINI B MALE (SAMSUNG)

Aansluitschema:

USB A male - Mini B 12 male Samsung

1 - 1

2 - 2

3 - 1

4 - 9

Afscherming - Afscherming

* 1x12-pins connector geschikt voor o.a. Samsung camera's

Technische specificaties

Connector A	: USB A male
Connector B	: USB Mini B12 Samsung
Standaard	: USB 2.0
Kleur	: Zwart



Type nr.	Lengte
SB2465	1,80 m

USB 2.0 AANSLUITKABEL USB A MALE - 8-PIN USB MINI B MALE (SANYO)

Aansluitschema:

USB A male - Mini 8 male Sanyo

1 - 8

2 - 7

3 - 5

4 - 1+6+Afscherming

Afscherming - Afscherming

* Geschikt voor Sanyo camera's

Technische specificaties

Connector A	: USB A male
Connector B	: USB Mini B8 male Sanyo
Standaard	: USB 2.0
Kleur	: Zwart



Type nr.	Lengte
SB2466	2,00 m

USB 2.0 AANSLUITKABEL USB A MALE - 8-PIN USB MINI B MALE (NIKON)

Aansluitschema:

USB A male - Mini 8 male Nikon

1 - 1

2 - 7

3 - 6

4 - 5+8

Afscherming - Afscherming

* Geschikt voor Nikon camera's o.a: COOLPIX 8700, 5700,M 5400, 5000, 4500, 4300, 995, 990, 885, 880.

Technische specificaties

Connector A	: USB A male
Connector B	: USB Mini B8 Nikon
Standaard	: USB 2.0
Kleur	: Zwart



Type nr.	Lengte
SB2476	1,80 m

USB 2.0 AANSLUITKABEL USB A MALE - 8-PIN USB MINI B MALE (SAMSUNG)

Aansluitschema:
USB A male - Mini 8 male Samsung

* Geschikt voor Samsung camera's o.a: Digimax 430, U-CA3, U-CA4, U-CA401, U-CA505, V2, V3, V5, V6, V40, V50, V70, V700, V4000.

Technische specificaties

Connector A : USB A male
 Connector B : USB Mini B8 Samsung
 Standaard : USB 2.0
 Kleur : Zwart



Type nr.	Lengte
SB2486	1,80 m

USB 2.0 AANSLUITKABEL USB A MALE - 12-PIN USB MINI B MALE (OLYMPUS)

Aansluitschema:
USB A male - Mini 12 male Olympus.

1 - 7
 2 - 2
 3 - 1
 4 - 9
 Afscherming - Afscherming

* Geschikt voor o.a. Olympus camera's

Technische specificaties

Connector A : USB A male
 Connector B : USB Mini B12 Olympus
 Standaard : USB 2.0
 Kleur : Zwart



Type nr.	Lengte
SB2489	1,80 m

USB 2.0 AANSLUITKABEL USB MICRO B MALE - USB MICRO B MALE

* o.a voor PDA's

Technische specificaties

Connector A : USB A male micro
 Connector B : USB B male micro
 Standaard : USB 2.0
 Kleur : Zwart



Type nr.	Lengte
SB2496	2,00 m

USB 2.0 AANSLUITKABEL USB MICRO A MALE - USB B MALE

* o.a voor PDA's

Technische specificaties

Connector A : USB A male micro
 Connector B : USB B male
 Standaard : USB 2.0
 Kleur : Zwart



Type nr.	Lengte
SB2497	2,00 m

USB 2.0 AANSLUITKABEL USB A MALE - USB MICRO B MALE

* o.a voor PDA's en GSM

Technische specificaties

Connector A : USB B male micro
 Connector B : USB A male
 Standaard : USB 2.0
 Kleur : Zwart



Type nr.	Lengte
SB2498	2,00 m

USB ON THE GO KABEL USB MINI A5 MALE - USB MINI B5 MALE

Technische specificaties

Connector A : USB Mini A5 male
 Connector B : USB Mini B5 male
 Standaard : USB 2.0
 Kleur : Zwart



Type nr.	Lengte
SB2602	2,00 m

USB ON THE GO KABEL USB MINI A MALE - USB B MALE

Technische specificaties

Connector A : USB Mini A male
 Connector B : USB B male
 Standaard : USB 2.0
 Kleur : Zwart



Type nr.	Lengte
SB2612	2,00 m

USB 2.0 ADAPTER



Type nr.	Gender
SB4005	AM-AM
SB4010	AF-AF

USB 2.0 ADAPTER USB A MALE - USB MINI B5 FEMALE

Technische specificaties

Connector A : USB A male
 Connector B : Mini USB B5 female



Type nr.	Gender
SB4035	AF-Mini B5M

USB 2.0 ADAPTER USB A FEMALE - USB MINI B5 MALE

Technische specificaties

Connector A : USB A female
 Connector B : USB Mini B5 male



Type nr.	Gender
SB4040	A-F/Mini B5M

USB 2.0 ADAPTER USB A FEMALE - USB B MALE

Technische specificaties

Connector A : USB A female
 Connector B : USB B male



Type nr.	Gender
SB4025	A-F/B-M

USB 3.0 ADAPTER USB A MALE - USB B FEMALE

Technische specificaties

Connector A : USB 3.0 A male
 Connector B : USB 3.0 B female



Type nr.	Gender
SB4050	AM-BF

USB 3.0 ADAPTER USB A FEMALE - USB B FEMALE

Technische specificaties

Connector A : USB 3.0 A female
 Connector B : USB 3.0 B female



Type nr.	Gender
SB4051	AF-BF

USB 3.0 ADAPTER USB A MALE - MICRO USB B MALE

Technische specificaties

Connector A : USB 3.0 A male
 Connector B : USB 3.0 Micro B male



Type nr.	Gender
SB4052	AM-micro BM

USB 3.0 ADAPTER USB A FEMALE - MICRO USB B MALE

Technische specificaties

Connector A : USB 3.0 A female
 Connector B : USB 3.0 micro B male



Type nr.	Gender
SB4053	AF-micro BM

USB 3.0 ADAPTER USB B MALE - USB B FEMALE

Technische specificaties

Connector A : USB 3.0 B male
 Connector B : USB 3.0 B female



Type nr.	Gender
SB4054	BM-BF

USB 3.0 ADAPTER USB B MALE - MICRO USB B MALE

Technische specificaties

Connector A : USB 3.0 B male
 Connector B : USB 3.0 micro B male



Type nr.	Gender
SB4055	BM-micro BM

50 OHM COAXIALE KABEL

COAX VERLOOP KABEL REVERSE SMA MALE - SMA MALE

Technische specificaties

Connector A : Reverse SMA male
 Connector B : SMA male
 Kabel : RG-58 (5 mm)
 Impedantie : 50 Ω



Type nr.	Lengte
AK7913	1,00 m

COAX AANSLUITKABEL N MALE - N FEMALE

Technische specificaties

Connector A : N male
 Connector B : N female
 Kabel : RG-213 (10 mm)
 Impedantie : 50 Ω



Type nr.	Lengte
AK7805	5,00 m
AK7810	10,00 m

50 OHM COAXIALE KABEL

COAX VERLOOP KABEL REVERSE SMA MALE - N MALE

Technische specificaties

Connector A	: Reverse SMA male
Connector B	: N male
Kabel	: RG-58 (5 mm)
Impedantie	: 50 Ω



Type nr.	Lengte
AK7903	0,30 m

RG-58 PATCHKABELS ZWART 50 OHM

* BNC RG-58 Patch kabel voor 50 Ohm netwerken

Technische specificaties

Connector A	: BNC male
Connector B	: BNC male
Kabel	: RG-58
Impedantie	: 50 Ω
Kleur	: Zwart



Type nr.	Lengte
Q70050	0,50 m
Q70100	1,00 m
Q70150	1,50 m
Q70200	2,00 m
Q70300	3,00 m
Q70500	5,00 m
Q70700	7,00 m
Q7010	10,00 m
Q7015	15,00 m

75 OHM COAXIALE KABEL

RG-59 PATCHKABELS ZWART 75 OHM

Technische specificaties

Connector A	: BNC male
Connector B	: BNC male
Kabel	: RG-59
Impedantie	: 75 Ω
Kleur	: Zwart



Type nr.	Lengte
Q71025	0,25 m
Q71050	0,50 m
Q71100	1,00 m
Q71150	1,50 m
Q71200	2,00 m
Q71300	3,00 m
Q71500	5,00 m
Q7110M	10,00 m

CAI AANSLUITKABEL F MALE - F MALE MET RECHTE CONNECTOREN

Met deze hoogwaardige CAI aansluitkabel bent u verzekerd van optimale signaaloverdracht en superieure afscherming waardoor interferentie tot een absoluut minimum wordt beperkt.

Technische specificaties

Norm	: Cenelec klasse A
Connector A	: F male recht
Connector B	: F male recht
Kleur	: wit
Impedantie	: 75 Ω



Type nr.	Lengte
IC5000	1,50 m
IC5010	3,00 m
IC5020	7,50 m

75 OHM COAXIALE KABEL

CAI AANSLUITKABEL IEC MALE - IEC FEMALE MET RECHTE CONNECTOREN

Met deze hoogwaardige CAI aansluitkabel bent u verzekerd van optimale signaaloverdracht en superieure afscherming waardoor interferentie tot een absoluut minimum wordt beperkt.

Technische specificaties

Norm	: Cenelec klasse A
Connector A	: IEC 9mm male recht
Connector B	: IEC 9mm female recht
Kleur	: Wit
Impedantie	: 75 Ω



Type nr.	Nr. fabrikant	Lengte
IC4000	RLAE-10-1.5KK	1,50 m
IC4010	RLAE-10-3.0KK	3,00 m
IC4020	RLAE-10-5.0KK	5,00 m
IC4030	RLAE-10-7.5KK	7,50 m

TELENET AANSLUITKABELS

CAI AANSLUITKABEL IEC MALE - IEC FEMALE MET RECHTE CONNECTOREN

Technische specificaties

Connector A	: IEC 9mm male straight
Connector B	: IEC 9mm female straight
Kleur	: Wit
Impedantie	: 75 Ω



Type nr.	Lengte
EM9970	1,50 m

CAI AANSLUITKABEL IEC MALE - IEC FEMALE MET HAAKSE CONNECTOREN, TELENET

Technische specificaties

Connector A	: IEC 9mm male recht
Connector B	: IEC 9mm female haaks
Kleur	: Wit
Impedantie	: 75 Ω



Type nr.	Lengte
EM9971	2,50 m

UTP CAT5E KABEL VOOR TELENET

Technische specificaties

Kabel	: UTP CAT5E
Aders	: AWG#24
Kleur	: Wit
Contacten	: 3 μ goud



Type nr.	Lengte
EM9950	2,00 m
EM9953	10,00 m

HDMI HIGH SPEED AANSLUITKABEL HDMI-A MALE - HDMI-A MALE, TELENET

Technische specificaties

Connector A	: HDMI-A male
Connector B	: HDMI-A male
Kleur	: Zwart
HDMI standaard	: HDMI High Speed



Type nr.	Lengte
EM9960	2,00 m

GEKRULDE TELEFOONHOORN KABEL ZWART

Technische specificaties

Connector A : RJ-10
 Connector B : RJ-10
 Kleur : Zwart



Type nr.	Lengte
TD7203	1,50 m

MODULAIRE TELEFONIE KABEL RJ-11 - RJ-11 WIT

Technische specificaties

Connector A : RJ-11
 Connector B : RJ-11
 Kleur : Wit
 Kabel Type : Modulair plat 4 aderig



Type nr.	Lengte
TD5400	0,50 m
TD5401	1,00 m
TD5402	2,00 m
TD5403	3,00 m
TD5405	5,00 m
TD5410	10,00 m

MODULAIRE TELEFONIE KABEL RJ-11 - RJ-11 ZWART

Technische specificaties

Connector A : RJ-11
 Connector B : RJ-11
 Kleur : Zwart
 Kabel Type : Modulair plat 4 aderig



Type nr.	Lengte
TD5501	1,00 m
TD5502	2,00 m
TD5503	3,00 m
TD5505	5,00 m
TD5510	10,00 m

MODULAIRE TELEFONIE KABEL RJ-12 - RJ-12 WIT

Technische specificaties

Connector A : RJ-12
 Connector B : RJ-12
 Kleur : Wit
 Kabel Type : Modulair plat 6 aderig



Type nr.	Lengte
TD5601	1,00 m
TD5602	2,00 m
TD5603	3,00 m
TD5605	5,00 m
TD5610	10,00 m

MODULAIRE TELEFONIE KABEL RJ-12 - RJ-12 ZWART

Technische specificaties

Connector A : RJ-12
 Connector B : RJ-12
 Kleur : Zwart
 Kabel Type : Modulair plat 6 aderig



Type nr.	Lengte
TD5701	1,00 m
TD5702	2,00 m
TD5703	3,00 m
TD5705	5,00 m
TD5710	10,00 m

MODULAIRE TELEFONIE KABEL RJ-11 - RJ-45 WIT

Technische specificaties

Connector A	: RJ-11
Connector B	: RJ-45
Kleur	: Wit
Kabel Type	: Modulair plat 4 aderig
Pin Aansluiting	: Pins 3,4,5,6 aangesloten



Type nr.	Lengte
TD5301	1,00 m
TD5302	2,00 m
TD5303	3,00 m
TD5305	5,00 m
TD5310	10,00 m

MODULAIRE TELEFONIE KABEL RJ-11 - RJ-45 ZWART

Technische specificaties

Connector A	: RJ-11
Connector B	: RJ-45
Kleur	: Zwart
Kabel Type	: Modulair plat 4 aderig
Pin Aansluiting	: Pins 3,4,5,6 aangesloten



Type nr.	Lengte
TD5306	1,00 m
TD5307	2,00 m
TD5308	3,00 m
TD5309	5,00 m
TD5311	10,00 m

NETSNOEREN

230V AANSLUITKABEL SCHUKO MALE (HAAKS) - C13 ZWART

Technische specificaties

Connector A	: Schuko connector haaks male (CEE 7/7)
Connector B	: IEC 60320 C13 female
Kleur	: Zwart
Kabel	: 3x 1,00 mm ² , 230 V AC/10 A



Type nr.	Lengte
AK5010	2,50 m
AK5012	1,50 m
AK5015	2,00 m
AK5016	5,00 m

230V AANSLUITKABEL SCHUKO MALE (HAAKS) - C13 IVOOR

Technische specificaties

Connector A	: Schuko connector haaks male (CEE 7/7)
Connector B	: IEC 60320 C13 female
Kleur	: Beige
Certificatie	: VDE+KEMA
Kabel	: 3x 1,00 mm ² , 230 V AC/10 A



Type nr.	Lengte
AK5011	2,50 m

230V AANSLUITKABEL SCHUKO MALE - C13

Technische specificaties

Connector A	: Schuko connector male recht (CEE 7/7)
Connector B	: IEC60320 C13 female
Kabel tot 2 m	: 3x 0,75 mm ² , 230 V AC/6 A
Kabel voor 2,5 m	: 3x 1,00 mm ² , 230 V AC/10 A



Type nr.	Lengte + Kleur
AK5013	1,50 m wit
AK5014	1,50 m zwart
AK5017	2,50 m zwart

230V AANSLUITKABEL SCHUKO MALE (HAAKS) - C13 (HAAKS)

Technische specificaties

Connector A	: Schuko connector haaks male (CEE 7/7)
Connector B	: IEC 60320 C13 haaks female
Kleur	: Zwart
Kabel	: 3x 0,75 mm ² , 230 V AC/6 A



Type nr.	Lengte
AK5018	2,00 m

230V AANSLUITKABEL C13 - C14

Technische specificaties

Connector A	: IEC 60320 C13 female
Connector B	: IEC 60320 C14 male
Kleur	: Zwart
Kabel tot 2 m	: 3x 0,75 mm ² , 230 V AC/6 A
Kabel vanaf 3 m	: 3x 1,00 mm ² , 230 V AC/10 A



Type nr.	Lengte
AK5029	0,60 m
AK5030	1,80 m
AK5031	3,00 m
AK5032	5,00 m

230V AANSLUITKABEL SCHUKO MALE (HAAKS) - C15 ZWART

Technische specificaties

Connector A	: Schuko connector haaks male (CEE 7/7)
Connector B	: IEC 60320 C15 female
Kleur	: Zwart
Kabel	: H05RR-F-3G0,75mm ²
Geschikt voor	: 250 V AC / 6 A
Mantel	: Rubber
Temperatuurbereik	: -25 tot +50 °C



Type nr.	Lengte
AK5001	1,50 m

230V AANSLUITKABEL C14 - C15

Technische specificaties

Connector A	: IEC 60320 C14 male
Connector B	: IEC 60320 C15 female
Kleur	: Zwart
Kabel	: H05VV-F-3G1.00mm ²
Geschikt voor	: 250 V AC / 10 A
Mantel	: PVC
Temperatuur bereik	: -15 tot +70 °C



Type nr.	Lengte
AK5003	2,00 m

230V AANSLUITKABEL EURO MALE - C7 FEMALE

Technische specificaties

Connector A	: Euro connector male recht 2 Pins (CEE 7/16)
Connector B	: IEC 60320 C7 female
Kleur	: Zwart
Kabel	: 2x 0,75 mm ²
Geschikt voor	: 230 V AC/2,50 A



Type nr.	Lengte
AK5020	1,50 m

230V AANSLUITKABEL EURO MALE - C7 FEMALE (HAAKS DOWN)

Technische specificaties

Connector A	: Euro connector male recht 2 Pins (CEE 7/16)
Connector B	: IEC 60320 C7 female haaks down
Kleur	: Zwart
Kabel	: 2x 0,75 mm ²
Geschikt voor	: 230 V AC/2,50 A



Type nr.	Lengte
AK5008	2,00 m

230V AANSLUITKABEL EURO MALE - C7 FEMALE (HAAKS LINKS/RECHTS)

Technische specificaties

Connector A	: Euro connector male recht 2 Pins (CEE 7/16)
Connector B	: IEC 60320 C7 female haaks links/rechts
Kleur	: Zwart
Kabel	: 2x 0,75 mm ²
Geschikt voor	: 230 V AC/2,50 A



Type nr.	Lengte
AK5019	2,00 m

230V AANSLUITKABEL - SCHUKO MALE (HAAKS) - C5

Technische specificaties

Connector A	: Schuko connector haaks male (CEE 7/7)
Connector B	: IEC 60320 C5 female
Kleur	: Zwart
Kabel	: 3x 0,75 mm ²
Geschikt voor	: 230 V AC/2,50 A



Type nr.	Lengte
AK5024	3,00 m

230V AANSLUITKABEL - SCHUKO MALE (HAAKS) - C5 (HAAKS)

Technische specificaties

Connector A	: Schuko connector haaks male (CEE 7/7)
Connector B	: IEC 60320 C5 female haaks
Kleur	: Zwart
Kabel tot 2 m	: 3x 0,75 mm ² , 230 V AC/6 A
Kabel vanaf 3 m	: 3x 1,00 mm ² , 230 V AC/10 A



Type nr.	Lengte
AK5005	1,80 m
AK5006	3,00 m
AK5007	5,00 m

230V AANSLUITKABEL SCHUKO MALE - C19

Technische specificaties

Connector A	: Schuko connector recht male (CEE 7/7)
Connector B	: IEC 60320 C19 female
Kleur	: Zwart
Geschikt Voor	: 16A
Kabel	: 3x 1,50 mm ² , 230 V AC/16 A



Type nr.	Lengte
AK5022	3,00 m

230V VERLENGKABEL C19 - C20

Technische specificaties

Connector B	: IEC 60320 C19 female
Connector A	: IEC 60320 C20 male
Kleur	: Zwart
Te Gebruiken Voor	: Servers en UPS'en
Kabel	: 3x 1,50 mm ² , 230 V AC/16 A



Type nr.	Lengte
AK5023	2,00 m

230V AANSLUITKABEL CEE1 - C19

Technische specificaties

Connector A	: CEE-3 Pin male
Connector B	: IEC 60320 C19 female
Kleur	: Zwart
Kabel	: 3x 1,50 mm ² , 230 V AC/16 A



Type nr.	Lengte
AK5021	2,50 m

230V AANSLUITKABEL C14 - C19

Technische specificaties

Connector A	: IEC 60320 C14 male
Connector B	: IEC 60320 C19 female
Kleur	: Zwart
Kabel	: 3x 1,00 mm ² , 230 V AC/10 A



Type nr.	Lengte
AK5025	2,00 m

230V AANSLUITKABEL C13 - C20

Technische specificaties

Connector A	: IEC 60320 C13 female
Connector B	: IEC 60320 C20 male
Kleur	: Zwart
Te Gebruiken Voor	: Servers en UPS'en
Kabel	: 3x 1,00 mm ² , 230 V AC/10 A



Type nr.	Lengte
AK5026	2,00 m

230V SPLITSKABEL SCHUKO MALE - 2 X C13

Technische specificaties

Connector A	: Schuko connector haaks male (CEE 7/7)
Connector B	: 2 x IEC 60320 C13 female
Kleur	: Zwart
Kabel voor splitsing	: 3x 1,00 mm ²
Kabel na splitsing	: 3x 0,75 mm ²
Geschik voor	: 230 V AC/6 A
Totale lengte	: 1,80 m



Type nr.	Splitsing op
AK5050	1,00 m
AK5055	1,20 m

230V SPLITSKABEL C14 - 2 X C13

Technische specificaties

Connector A	: IEC 60320 C14 male
Connector B	: 2 x IEC 60320 C13 female
Kleur	: Zwart
Splitsing op	: 1,00 m
Kabel voor splitsing	: 3x 1,00 mm ²
Kabel na splitsing	: 3x 0,75 mm ² ,
Geschikt voor	: 230 V AC/6 A



Type nr.	Lengte
AK5052	1,80 m

Lockable power cords, hoe het werkt:
Plug de connector in de standaard C14 IEC inlet.
De connector zit direct vast.



De connector kan nu niet per ongeluk losgetrokken worden of lostrillen.



Schuif de rode nok terug om de connector te ontgrendelen.



230V AANSLUITKABEL SCHUKO MALE (HAAKS) - C13 LOCKABLE ZWART

- * Unieke female C13 apparatensteker
- * Voorkomt ongewenste stroomuitval bij computers, servers en andere bedrijfskritische applicaties!
- * Beschermt tegen lostrillen, stroomuitval en schade aan apparatuur.

Technische specificaties

Connector A	: Schuko connector haaks male (CEE 7/7)
Connector B	: IEC 60320 C13 female lockable
Kleur	: Zwart
Kabel	: 3x 1,00 mm ² , 230 V AC/10 A



Type nr.	Lengte
AK5040	2,00 m
AK5041	3,00 m

230V AANSLUITKABEL SCHUKO MALE (HAAKS) - C19 LOCKABLE ZWART

- * Unieke female C19 apparatensteker
- * Voorkomt ongewenste stroomuitval bij computers, servers en andere bedrijfskritische applicaties!
- * Beschermt tegen lostrillen, stroomuitval en schade aan apparatuur.

Technische specificaties

Connector A	: Schuko connector haaks male (CEE 7/7)
Connector B	: IEC 60320 C19 female lockable
Kleur	: Zwart
Kabel	: 3x 1,50 mm ² , 230 V AC/16 A

Type nr.	Lengte
AK5043	2.00 m



230V AANSLUITKABEL C13 LOCKABLE - C14 ZWART

- * Unieke female C13 apparatensteker
- * Voorkomt ongewenste stroomuitval bij computers, servers en andere bedrijfskritische applicaties!
- * Beschermt tegen lostrillen, stroomuitval en schade aan apparatuur.

Technische specificaties

Connector A	: IEC 60320 C13 female lockable
Connector B	: IEC 60320 C14 male
Kleur	: Zwart
Kabel	: 3x 1,00 mm ² , 230 V AC/10 A

Type nr.	Lengte
AK5033	1.00 m
AK5034	2,00 m
AK5035	3,00 m



230V AANSLUITKABEL C13 LOCKABLE - C14 ORANJE

- * Unieke female C13 apparatensteker
- * Voorkomt ongewenste stroomuitval bij computers, servers en andere bedrijfskritische applicaties!
- * Beschermt tegen lostrillen, stroomuitval en schade aan apparatuur.

Technische specificaties

Connector A	: IEC 60320 C13 female lockable
Connector B	: IEC 60320 C14 male
Kleur	: Oranje
Kabel	: 3x 1,00 mm ² , 230 V AC/10 A

Type nr.	Lengte
AK5036	1,00 m
AK5037	2,00 m
AK5038	3,00 m



230V AANSLUITKABEL C13 LOCKABLE - OPEN EIND ZWART

- * Unieke female C13 apparatensteker
- * Voorkomt ongewenste stroomuitval bij computers, servers en andere bedrijfskritische applicaties!
- * Beschermt tegen lostrillen, stroomuitval en schade aan apparatuur.

Technische specificaties

Connector A	: IEC 60320 C13 female lockable
Connector B	: Open eind
Kleur	: Zwart
Kabel	: 3x 1,00 mm ² , 230 V AC/10 A

Type nr.	Lengte
AK5080	2,00 m
AK5082	3,00 m
AK5084	4,00 m



230V AANSLUITKABEL C13 LOCKABLE - OPEN EIND ORANJE

- * Unieke female C13 apparatenstekker
- * Voorkomt ongewenste stroomuitval bij computers, servers en andere bedrijfskritische applicaties!
- * Beschermt tegen lostrillen, stroomuitval en schade aan apparatuur.

Technische specificaties

Connector A	: IEC 60320 C13 female lockable
Connector B	: Open eind
Kleur	: Oranje
Kabel	: 3x 1,00 mm ² , 230 V AC/10 A



IEC
LOCK

Type nr.	Lengte
AK5081	2,00 m
AK5083	3,00 m

230V AANSLUITKABEL C19 LOCKABLE - C20 ZWART

- * Unieke female C19 apparatenstekker
- * Voorkomt ongewenste stroomuitval bij computers, servers en andere bedrijfskritische applicaties!
- * Beschermt tegen lostrillen, stroomuitval en schade aan apparatuur.

Technische specificaties

Connector A	: IEC 60320 C19 female lockable
Connector B	: IEC 60320 C20 male
Kleur	: Zwart
Kabel	: 3x 1,50 mm ² , 230 V AC/16 A



IEC
LOCK

Type nr.	Lengte
AK5044	1.00 m
AK5045	2.00 m
AK5046	3.00 m

230V AANSLUITKABEL C19 LOCKABLE - OPEN END ZWART

- * Unieke female C19 apparatenstekker
- * Voorkomt ongewenste stroomuitval bij computers, servers en andere bedrijfskritische applicaties!
- * Beschermt tegen lostrillen, stroomuitval en schade aan apparatuur.

Technische specificaties

Connector A	: IEC 60320 C19 female lockable
Connector B	: Open eind
Kabel	: 3x 1,50 mm ² , 230 V AC/16 A
Kleur	: Zwart



IEC
LOCK

Type nr.	Nr. fabrikant	Lengte
AK5047	AK5047	1.00 m
AK5048	AK5048	2.00 m
AK5049	AK5049	3.00 m

230V AANSLUITKABEL UK STEKKER - C13 LOCKABLE

- * Unieke female C13 apparatenstekker
- * Voorkomt ongewenste stroomuitval bij computers, servers en andere bedrijfskritische applicaties!
- * Beschermt tegen lostrillen, stroomuitval en schade aan apparatuur.

Technische specificaties

Connector A	: UK male
Connector B	: IEC 60320 C13 female lockable
Kleur	: Zwart
Kabel	: 3x 1,00 mm ² , 230 V AC/10 A



IEC
LOCK

Type nr.	Lengte
AK5059	2,00 m

230V AANSLUITKABEL UK STEKKER - C19 LOCKABLE

- * Unieke female C19 apparatenstekker
- * Voorkomt ongewenste stroomuitval bij computers, servers en andere bedrijfskritische applicaties!
- * Beschermt tegen lostrillen, stroomuitval en schade aan apparatuur.

Technische specificaties

Connector A	: UK male
Connector B	: IEC 60320 C19 female lockable
Kleur	: Zwart
Kabel	: 3x 1,50 mm ² , 230 V AC/16 A

IEC
LOCK

Type nr.	Lengte
AK5061	2.00 m

120V AANSLUITKABEL USA STEKKER - C13 LOCKABLE

- * Unieke female C13 apparatenstekker
- * Voorkomt ongewenste stroomuitval bij computers, servers en andere bedrijfskritische applicaties!
- * Beschermt tegen lostrillen, stroomuitval en schade aan apparatuur.

Technische specificaties

Connector A	: USA male
Connector B	: IEC 60320 C13 female lockable
Kleur	: Zwart
Kabel	: 3xAWG18
Geschikt voor	: 120 V AC/10 A

IEC
LOCK

Type nr.	Lengte
AK5063	2,00 m

230V AANSLUITKABEL UK STEKKER - C5

Technische specificaties

Connector A	: UK male
Connector B	: IEC 60320 C5 female
Kleur	: Zwart
Kabel	: 3x 0,75 mm ²
Zekering	: 3 A
Geschikt voor	: 230 V AC/2,50 A
Certificatie	: ASTA of BSI



Type nr.	Lengte
AK5072	1,80 m

230V AANSLUITKABEL UK STEKKER - C7

Technische specificaties

Connector A	: UK male
Connector B	: IEC 60320 C7 female
Kleur	: Zwart
Kabel	: 3x 0,75 mm ²
Zekering	: 3A
Geschikt voor	: 230 V AC/2,50 A
Certificatie	: BSI of ASTA



Type nr.	Lengte
AK5070	1,80 m

230V AANSLUITKABEL UK STEKKER - C13

Technische specificaties

Connector A	: UK male
Connector B	: IEC 60320 C13 female
Kleur	: Zwart
Kabel	: 3x 1,00 mm ²
Zekering	: 13 A
Geschikt voor	: 230 V AC/10 A
Certificatie	: ASTA of BSI

Type nr.	Lengte
AK5060	2,50 m



120V AANSLUITKABEL USA STEKKER - C5

Technische specificaties

Connector A	: USA male
Connector B	: IEC 60320 C5 female
Kleur	: Zwart
Kabel	: 3xAWG18
Geschikt voor	: 120 V AC/2,50 A
Certificatie	: UL+SA

Type nr.	Lengte
AK5076	1,80 m



120V AANSLUITKABEL USA STEKKER - C7

Technische specificaties

Connector A	: USA male
Connector B	: IEC 60320 C7 female
Kleur	: Zwart
Kabel	: 2xAWG18
Geschikt voor	: 120 V AC/2,50 A
Certificatie	: UL+SA

Type nr.	Lengte
AK5074	1,80 m



120V AANSLUITKABEL USA STEKKER - C13

Technische specificaties

Connector A	: USA male
Connector B	: IEC 60320 C13 female
Kleur	: Zwart
Kabel	: 3xAWG18
Geschikt voor	: 120 V AC/10 A
Certificatie	: UL+SA

Type nr.	Lengte
AK5062	2,50 m



230V AANSLUITKABEL DEENSE STEKKER - C13

Technische specificaties

Connector A	: Deense Voedingsstekker male
Connector B	: IEC 60320 C13 female
Kleur	: Zwart
Kabel	: 3x 1,50 mm ²
Geschikt voor	: 230 V AC/10 A
Certificatie	: Demko

Type nr.	Lengte
AK5064	2,50 m



230V AANSLUITKABEL ITALIAANSE STEKKER - C13

Technische specificaties

Connector A	: Italiaanse voedings stekker
Connector B	: IEC 60320 C13 female
Kleur	: Zwart
Kabel	: 3x 1,00 mm ² , 230 V AC/10 A
Certificatie	: IMQ



Type nr.	Lengte
AK5066	2,50 m

230V AANSLUITKABEL ZWITSERSE STEKKER - C13

Technische specificaties

Connector A	: Zwitserse voedings stekker male
Connector B	: IEC 60320 C13 female
Kleur	: Zwart
Kabel	: 3x 1,00 mm ² , 230 V AC/10 A
Certificatie	: S+



Type nr.	Lengte
AK5068	2,50 m

230V VERLENGKABEL SCHUKO MALE - SCHUKO FEMALE

* Hoge kwaliteit 230V rubber verlengkabel met geaard contact, ook geschikt voor tijdelijk buitengebruik (IP44).

Technische specificaties

Connector A	: Schuko connector male recht (CEE 7/7)
Connector B	: Schuko connector female recht
Kleur	: Zwart
Kabel	: 3x 1,50 mm ² , 230 V AC/16 A
Beschermings Klasse	: IP44
Kwaliteit	: Rubber



brennenstuhl®
_ smart technology.

Type nr.	Nr. fabrikant	Lengte
BN2005	1161420	5,00 m
BN2010	1161450	10,00 m
BN2025	1161470	25,00 m

USB WERELD REISOPLADER

De Eminent EM1202 USB World Travel Charger is goed te gebruiken wanneer u thuis bent of onderweg. U kunt het gebruiken in de auto en in veel landen vanwege de verschillende pluggen. Gebruik de juiste plug en voltage om je MP3 speler, iPod, navigatie systeem of ander USB apparaat op te laden.

* Oververhitting beveiliging

Technische specificaties

Adapter	: EU plug, UK plug, AU plug, US plug, Car plug
AC Input	: 100~240V 50/60Hz 0,2 A
DC Input	: Sigarettenaanstekeradaper 12V of 24V
DC Output	: 5V / 1A



EMINENT

Type nr.	Type
EM1202	EM1202

3-IN-1 AANSLUITKABEL VOOR PS/2 AANSLUITINGEN

- * Met deze 3-in-1 kabel beschikt u over alle aansluitingen zonder de daarbij behorende wirwar aan kabels.
Muis, keyboard, VGA (HQ)

Technische specificaties

Connector A	: 15 Pin HD D-sub male - 2x 6 pin mini-DIN male
Connector B	: 15 Pin HD D-sub male - 2x 6 pin mini-DIN male
Kleur	: Zwart



Type nr.	Lengte
AK3162	2,00 m
AK3163	3,00 m
AK3165	5,00 m

3-IN-1 VERLENGKABEL VOOR PS/2 AANSLUITINGEN

- * Met deze 3-in-1 kabel beschikt u over alle aansluitingen zonder de daarbij behorende wirwar aan kabels.
Muis, keyboard, VGA (HQ)

Technische specificaties

Connector A	: 15 Pin HD D-sub male - 2x 6 pin mini-DIN male
Connector B	: 15 Pin HD D-sub female - 2x 6 pin mini-DIN female
Kleur	: Zwart



Type nr.	Lengte
AK3152	2,00 m
AK3153	3,00 m
AK3155	5,00 m

3-IN-1 AANSLUITKABEL 2X PS/2, 1X VGA

3-in-1 Kabel

Deze kabels zijn bijzonder geschikt voor gebruik met KVM switches.

- * Met deze 3-in-1 kabel beschikt u over alle aansluitingen zonder de daarbij behorende wirwar aan kabels.
Muis, keyboard, VGA (HQ)

Technische specificaties

Connector A	: 15 Pin HD D-sub female - 2x 6 pin mini-DIN male
Connector B	: 15 Pin HD D-sub male - 2x 6 pin mini-DIN male
Kleur	: Zwart



Type nr.	Lengte
AK3172	2,00 m
AK3173	3,00 m
AK3175	5,00 m

TOETSENBORD- EN MUISKABELS

KEYBOARD/MUIS VERLENGKABEL PS/2 MALE - PS/2 FEMALE

Technische specificaties

Connector A	: 6 pin Mini-DIN male
Connector B	: 6 pin Mini-DIN female
Kleur	: Beige



Type nr.	Lengte
AK3230	1,80 m
AK3233	3,00 m
AK5280	5,00 m
AK3240	10,00 m
AK3245	15,00 m
AK3246	20,00 m
AK3248	30,00 m

KEYBOARD/MUIS AANSLUITKABEL PS/2 MALE - PS/2 MALE

Technische specificaties

Connector A : 6 pin Mini-DIN male
 Connector B : 6 pin Mini-DIN male
 Kleur : Beige



Type nr.	Lengte
AK3235	1,80 m
AK3236	3,00 m
AK5285	5,00 m
AK3237	10,00 m
AK3239	15,00 m
AK3241	20,00 m
AK3243	30,00 m

KEYBOARD VERLENGKABEL PS/2 MALE - PS/2 FEMALE

Technische specificaties

Connector A : 6 pin Mini-DIN male
 Connector B : 6 pin Mini-DIN female
 Kleur Connector : Paars
 Kleur Kabel : Beige



Type nr.	Lengte
AK4420	2,00 m
AK4421	3,00 m
AK4422	5,00 m

MUIS VERLENGKABEL PS/2 MALE - PS/2 FEMALE

Technische specificaties

Connector A : 6 pin Mini-DIN male
 Connector B : 6 pin Mini-DIN female
 Kleur Connector : Groen
 Kleur Kabel : Beige



Type nr.	Lengte
AK4430	2,00 m
AK4431	3,00 m
AK4432	5,00 m

KEYBOARD & MUIS VERLENGKABEL PS/2 MALE - PS/2 FEMALE

Technische specificaties

Connector A : 2 x 6 pin Mini-DIN male
 Connector B : 2x 6 pin Mini-DIN female
 Kleur Connectors : Paars en Groen
 Kleur Cable : Beige



Type nr.	Lengte
AK4450	2,00 m
AK4451	3,00 m
AK4452	5,00 m

VERLOOPADAPTER AT FEMALE - PS/2 MALE

Technische specificaties

Connector A	: 6 pin Mini-DIN male
Connector B	: 5 polig DIN female
Geschikt voor	: PS/2 Computer - AT Keyboard



Type nr.	Lengte
AK5300	0,15 m

VERLOOPKABEL AT MALE - PS/2 FEMALE

Technische specificaties

Connector A	: 5 pins DIN male
Connector B	: 6 Pin Mini-DIN Female
Geschikt voor	: PS/2 Keyboard - AT Computer



Type nr.	Lengte
AK5301	0,15 m

NOTEBOOKSPLITSKABEL VOOR O.A. IBM, COMPAQ, TO

* Notebooksplitskabel voor o.a. IBM, Toshiba en Compaq

Technische specificaties

Connector In	: 6 pin Mini-DIN male
Connector Out	: 2 x 6 pin Mini-DIN female



Type nr.	Lengte
AK5340	0,20 m

MINI-DIN ADAPTERS

Technische specificaties

Type	: Minidin adapter
Connector A	: 6 pin mini-DIN female
Connector B	: 6 pin mini-DIN female
Aansluitschema	: 1:1

Type nr.	Gender
AB8994	06F/06F



8-POLIG MINI-DIN MALE - 8-POLIG MINI-DIN MALE

Technische specificaties

Connector A	: 8 pin mini-DIN male
Connector B	: 8 pin mini-DIN male
Kleur	: Beige
Aansluitschema	: 1:1

Type nr.	Lengte
AK5849	1,80 m



8-POLIG MINI-DIN MALE - 8-POLIG MINI-DIN FEMALE

Technische specificaties

Connector A	: 8 pin mini-DIN male
Connector B	: 8 pin mini-DIN female
Kleur	: Beige
Aansluitschema	: 1:1

Type nr.	Lengte
AK5855	2,00 m



FDD VOEDINGSPLITTERKABEL VOOR 2X 5,25"

Technische specificaties

Connector A : 5.25" male
 Connector B : 2x 5.25" female



Type nr.	Lengte
AK3190	0,20 m

FDD VOEDINGSPLITTERKABEL VOOR 2X 3,5"

Technische specificaties

Connector A : 5.25" male
 Connector B : 2x3.5" female



Type nr.	Lengte
AK3192	0,20 m

FDD VOEDINGSPLITTERKABEL VOOR 3X 5,25"

Technische specificaties

Connector A : 5.25" male
 Connector B : 3x 5.25" female



Type nr.	Lengte
AK3194	0,60 m

FDD VOEDINGSPLITTERKABEL VOOR 1X 3,5" + 1X 5,25"

Technische specificaties

Connector A : 5.25" male
 Connector B : 5.25" female + 3.5" female



Type nr.	Lengte
AK3195	0,20 m

PCI EXPRESS VOEDINGSKABELS

Technische specificaties

Connector A : 6 pins PCI Express female
 Connector B : 2 x 5.25 male



Type nr.	Lengte
AK3217	0,20 m

VERLOOPKABEL VOOR COOLERS EN VENTILATOREN

Technische specificaties

Connector A : 5.25" female
 Connector B : 5.25" male + 3 Pins CPU cooler



Type nr.	Lengte
AK3198	0,10 m

VOEDINGSVERLOOPKABEL EATX - ATX

Voedingsverloopkabel

Voor aansluiten ATX voeding op EATX Moederbord.

ATX 20-polig male - EATX 24-polig female

WAARSCHUWING: GEBRUIK ALLEEN MET VOEDING VAN MINSTENS 300W, 12V/8A , 5V/1A

Technische specificaties

Connector A : 20 Pins ATX male
 Connector B : 24 Pins EATX female



Type nr.	Lengte
AK3215	0,20 m

VOEDINGSVERLOOPKABEL EATX <> ATX

Voedingsverloopkabel

Voor aansluiten EATX voeding op ATX moederbord
 ATX 20-polig female - EATX 24-polig male

WAARSCHUWING: GEBRUIK ALLEEN MET VOEDING VAN MINSTENS 300W, 12V/8A , 5V/1A

Technische specificaties

Connector A : 20 Pins ATX female
 Connector B : 24 Pins EATX male
 Waarschuwing : Alleen gebruiken met voeding van tenminste 300W, 12V/8A, 5V/1A



Type nr.	Lengte
AK3216	0,20 m

SERIAL ATA VOEDINGSVERLOOP KABEL

Technische specificaties

Connector A : SATA 15 pins connector female
 Connector B : 5.25" male



Type nr.	Lengte
AK3197	0,15 m

SERIAL ATA VOEDINGSVERLOOP KABEL

Technische specificaties

Connector A : SATA 15 pins connector male
 Connector B : 5.25" female



Type nr.	Lengte
AK3196	0,15 m

SERIAL ATA VOEDINGSVERLOOP KABEL HAAKS

Technische specificaties

Connector A : SATA 15 pins haaks female
 Connector B : 5.25" male



Type nr.	Lengte
AK3202	0,15 m

SERIAL ATA II VOEDINGSVERLOOP KABEL

Technische specificaties

Connector A : SATA-II 15 pins voedingsconnector female
 Connector B : 5.25" male



Type nr.	Lengte
AK3200	0,15 m

SERIAL ATA POWERSPLITTER

Technische specificaties

Connector A : 5.25" male
 Connector B : 2x SATA 15 pins voedingsconnector female



Type nr.	Lengte
AK3199	0,15 m

SERIAL ATA VOEDINGSSPLITTER

Technische specificaties

Connector A : 5.25" male
 Connector B : SATA 15 pins female + 5.25" female



Type nr.	Lengte
AK3191	0,15 m

SERIAL ATA COMBI KABEL

Technische specificaties

Connector A : SATA data connector + 5.25" male
 Connector B : SATA combi connector



Type nr.	Lengte
AK3398	0,75 m

SERIAL ATA POWERSPLITTER

Technische specificaties

Connector A : SATA 15 pins male
 Connector B : 3x SATA 15 pins female



Type nr.	Lengte
AK3201	0,15 m

VERLOOP ADAPTER SATA POWER MALE - 4-PIN MOLEX FEMALE

Technische specificaties

Connector A : SATA 15 pin male power connector
 Connector B : 5,25" female



Type nr.	Gender
AB3196	S-ATA 15 pin M-5,25" F

VERLOOP ADAPTER SATA POWER FEMALE - 4-PIN MOLEX MALE

Technische specificaties

Connector A : SATA 15 pins voedingsconnector female
 Connector B : 5,25" male



Type nr.	Gender
AB3197	S-ATA 15 pin F-5,25" M

CX4 10 GIGABIT KABEL

10 Gigabit CX4 Kabel

De GORE CX4 High Quality Kabel vormt een onderdeel van de 10 Gigabit Ethernet standaard en zorgt voor een superieure datatransport over lange afstanden via de meest flexibele kabel. De kabel is ontworpen volgens IEEE Draft P802.3ak (D5.3 specificatie).

- Voldoet aan IEEE Draft P802.3ak/D5.3 specificaties
- Ultra Low loss
- Connector compatible met elk SFF-8470 latch style chassisdeel

- * Ultra low loss
- * Compatible met elk SFF-8470 latch style chassisdeel

Technische specificaties

Type : Gigabit CX4 Kabel
Voldoet aan : IEEE Draft P802.3ak/D5.3 specificaties

Type nr.	Lengte
AK5730	0,50 m
AK5731	1,00 m
AK5735	5,00 m
AK5736	10,00 m
AK5737	15,00 m



CAT6A TWISTED PAIR KABEL

CAT6A F/FTP MASSIEF LSZH, 500M

- * Overtreft de eisen van de CAT6A norm, getest tot 555MHz
- * Uitstekende bescherming tegen EMI dankzij dubbele afscherming
- * Perfect geschikt voor VoIP en PoE toepassingen, met inbegrip van de toekomstige 802.3at norm

Technische specificaties

Kabel : F/FTP CAT6A LSZH
Aders : Massief AWG#23
Kleur : Paars
Kleurnr: : RAL 4001
Diameter : 7,4 mm
Temperatuur bereik : -20°C tot +70°C

Type nr.	Opmaak
MM6060	Haspel 500m

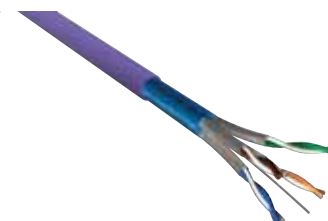

MULTIMEDIA
CONNECT 

CAT6 TWISTED PAIR KABEL

CAT6 UTP MASSIEF 100M MET ADERSPLITTER

Massieve CAT6 UTP kabel
Met adersplitter

- * Ader Splitter

Technische specificaties

Type : UTP
Category : CAT6
Kabel : AWG#24 massief koper
Soepel/Massief : Massief
Constructie : Twisted pair
Mantel : PVC
Kleur : Grijs
Opmaak : Doos 100 meter
Diameter Kabel : 6,2 mm
Isolatie Ader : PE

Type nr.	Lengte
XS100H	100 m



ACE

CAT6 UTP MASSIEF, 305M MET ADERSPLITTER

Massieve CAT6 UTP kabel
Met adersplitter

* Adersplitter

Technische specificaties

Type	: UTP
Categorie	: CAT6
Kabel	: AWG#24 massief koper
Soepel/Massief	: Massief
Constructie	: Twisted pair
Mantel	: PVC
Kleur	: Grijs
Opmaak	: Rol 305 meter
Diameter kabel	: 6,2 mm
Isolatie ader	: PE



Type nr.	Lengte
XS305B	305 m

CAT6 UTP MASSIEF, 500M EUROPEES

UTP CAT6 massief 500 m
Geschikt als gebouwbekabeling (massief 0,5mm)

Technische specificaties

Type	: UTP
Categorie	: CAT6
Kabel	: 4 x 2 x 0,58 mm
Soepel/Massief	: Massief
Constructie	: Twisted pair
Mantel	: PVC
Kleur	: Blauw
Opmaak	: Rol 500 meter
Diameter kabel	: 7,1 mm
Ader	: 4 x 2 x 0,58mm ² massief koper
Isolatie/mm	: PE/1,04 mm
Brandwerendheid	: Brandvertragend IEC 60332-1
Capaciteit	: 300 pF/km
Bandbreedte	: 250 MHz
Temperatuur bereik tijdens installatie	: 0°C tot 50°C
Temperatuur bereik tijdens gebruik	: -20°C tot +60°C



Type nr.	Lengte
DR6015	500 m

CAT6 UTP MASSIEF LSZH

- * Overtreft de eisen van de CAT 6 norm
- * Geschikt voor Gigabit Ethernet
- * Multimedia Connect Garantie 25 Jaar als complete link bestaat uit MMC onderdelen en door gecertificeerde installateurs is geïnstalleerd

Technische specificaties

kabel	: UTP CAT 6 LSZH
Aders	: Massief AWG#23
Kleur	: Blauw
Kleur nr:	: RAL 5024
Diameter	: 6,2 mm
Temperatuur bereik	: -20°C tot +70°C

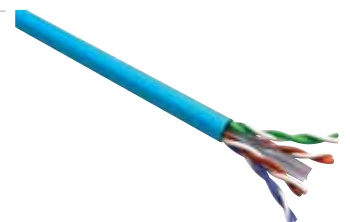

Type nr.	Opmaak
MM6050	Doos 305m
MM6051	Haspel 1000m

CAT6 UTP SOEPEL OP ROL 100M

CAT6 Patchkabel op rol 100 m
Geschikt om zelf CAT6 patchkabels te maken

Technische specificaties

Type	: UTP
Categorie	: CAT6
Kabel	: AWG#24
Soepel/Massief	: Soepel
Constructie	: Twisted pair
Mantel	: PVC
Opmaak	: Rol 100 meter



Type nr.	Kleur
EP800H	Grijs
EP840H	Ivory
EP850H	Rood
EP860H	Blauw
EP870H	Groen
EP880H	Geel
EP890H	Zwart

CAT6 UTP SOEPEL IN DOOS 305M

CAT6 Patchkabel in doos 305 m.
Geschikt om zelf CAT6 patchkabels te maken

Technische specificaties

Type	: UTP
Category	: CAT6
Kabel	: AWG#24
Soepel/Massief	: Soepel
Constructie	: Twisted pair
Mantel	: PVC
Opmaak	: Doos 305 meter



Type nr.	Kleur
EP380B	Grijs
EP384B	Ivory
EP385B	Rood
EP386B	Blauw
EP387B	Groen
EP388B	Geel
EP389B	Zwart

CAT6 UTP SOEPEL OP ROL 500M

CAT6 Patchkabel op rol 500 m.
Geschikt om zelf CAT6 patchkabels te maken

Technische specificaties

Type	: UTP
Category	: CAT6
Kabel	: 4 x 2 x 0,18 mm ²
Soepel/Massief	: Soepel
Constructie	: Twisted pair
Mantel	: PVC
Kleur	: Ivoor
Opmaak	: Haspel 500 meter
Diameter Kabel	: 5,2 mm
Ader	: 0,18 mm ² soepel koper
Isolatie/mm	: PE/0,94 mm
Brandwerendheid	: Brandvertragend IEC 60332-1
Capaciteit	: 1000 pF/km
Bandbreedte	: 250 MHz
Temperatuur Bereik Installatie	: 0°C up 50°C
Temperatuur Bereik Gebruik	: -20°C up +60°C



Type nr.	Kleur
EP845A	Ivoor

CAT6 UTP SOEPEL, 500M

Geschikt als patchkabel (soepel 0,18mm²)

Technische specificaties

Ader	: 0,18mm ² soepel koper
Isolatie/mm	: PE/0,94 mm
Constructie	: Twisted pair
Diameter	: 5,2 mm
Kleur	: Grijs
Capaciteit	: 1000 pF/km
Temp. bereik installatie	: -20°C tot 60°C tijdens installatie
Temp. bereik tijdens gebruik	: 0°C tot +50°C tijdens gebruik



Type nr.	Lengte
DR6115	500 m

CAT5E TWISTED PAIR KABEL

CAT5E UTP MASSIEF 100M DOOS

ACT universele installatie kabel geschikt voor Ethernet, xDSL, telefonie, ISDN, 155/163 Mbps ATM, 100 VG anyLAN en seriële toepassingen. Deze gecertificeerde kabel kan gebruikt worden voor zowel 10, 100 als 1000 Mbps toepassingen.

De kabel is ontworpen voor Category 5E Link en Channel prestaties. Daarnaast voldoet de kabel aan internationaal gedefinieerde fysieke en elektrische dimensies tot 100 MHz.

Opmaak: rol 100 meter

Technische specificaties

Type	: UTP
Categorie	: CAT 5E
Soepel/Massief	: Massief
Constructie	: Twisted pair
Mantel	: PVC
Kleur	: Grijs
Opmaak	: Rol 100 meter
Diameter Kabel	: 5,2mm
Isolatie/mm	: PE/0,9mm
Capaciteit	: 330 pF/km
Bandbreedte	: 100 MHz



Type nr.	Lengte
ES100H	100 m



CAT5E UTP MASSIEF 305M DOOS

ACT universele installatie kabel geschikt voor Ethernet, xDSL, telefonie, ISDN, 155/163 Mbps ATM, 100 VG anyLAN en seriële toepassingen. Deze gecertificeerde kabel kan gebruikt worden voor zowel 10, 100 als 1000 Mbps toepassingen.

De kabel is ontworpen voor Category 5E Link en Channel prestaties. Daarnaast voldoet de kabel aan internationaal gedefinieerde fysieke en elektrische dimensies tot 100 MHz.

Technische specificaties

Type	: UTP
Category	: CAT 5E
Soepel/Massief	: Massief
Constructie	: Twisted pair
Mantel	: PVC
Opmaak	: Doos 305 meter
Diameter Kabel	: 5,2 mm
Isolatie/mm	: PE/0,9 mm
Capaciteit	: 330 pF/km
Bandbreedte	: 100 MHz



Type nr.	Kleur
ES305B	Grijs
ES356B	Blauw



CAT5E UTP MASSIEF 500M HASPEL

ACT universele installatie kabel geschikt voor Ethernet, xDSL, telefonie, ISDN, 155/163 Mbps ATM, 100 VG anyLAN en seriele toepassingen. Deze gecertificeerde kabel kan gebruikt worden voor zowel 10, 100 als 1000 Mbps toepassingen.

De kabel is ontworpen voor Category 5E Link en Channel prestaties. Daarnaast voldoet de kabel aan internationaal gedefinieerde fysieke en elektrische dimensies tot 100 MHz.

Technische specificaties

Type	: UTP
Category	: CAT 5E
Soepel/Massief	: Massief
Constructie	: Twisted pair
Mantel	: PVC
Kleur	: Grijs
Opmaak	: Haspel 500 meter
Diameter Kabel	: 5,2 mm
Isolatie/mm	: PE/0,9 mm
Capaciteit	: 330 pf/km
Bandbreedte	: 100 MHz

Type nr.	Lengte
ES500A	500 m



CAT5E UTP SOEPEL 100M ROL

Netwerkkabel UTP CAT5E 100 m rol.
Soepele patchkabel

Technische specificaties

Type	: UTP
Categorie	: CAT 5E
Kabel	: AWG#24, 4 x 2 x 0,14mm ² soepel
Constructie	: Twisted pair
Mantel	: PVC
Opmaak	: Rol 100 meter
Diameter Kabel	: 5,6 mm
Ader	: Gevlochten koper

Type nr.	Kleur
EP100H	Ivory
EP550H	Rood
EP560H	Blauw
EP570H	Groen
EP580H	Geel
EP590H	Zwart
EP600H	Grijs



CAT5E UTP SOEPEL 305M DOOS

Netwerkkabel UTP CAT5E 305 m doos
Soepele patchkabel

Technische specificaties

Type	: UTP
Categorie	: CAT 5E
Kabel	: AWG#24, 4 x 2 x 0,14mm ² soepel
Construction	: Twisted pair
Mantel	: PVC
Opmaak	: Doos 305 meter
Diameter Kabel	: 5,6 mm
Ader	: Gevlochten koper

Type nr.	Kleur
EP305B	Beige
EP355B	Rood
EP356B	Blauw
EP357B	Groen
EP358B	Geel
EP359B	Zwart
EP360B	Grijs



CAT5E UTP SOEPEL 500M ROL

Netwerkkabel UTP CAT5E 500 m rol
Soepele patchkabel

Technische specificaties

Type	: UTP
Categorie	: CAT 5E
Kabel	: AWG#24, 4 x 2 x 0,14mm ² soepel
Constructie	: Twisted pair
Mantel	: PVC
Kleur	: Ivoor
Opmaak	: Haspel 500 meter
Diameter Kabel	: 5,6 mm
Ader	: Gevlochten koper



Type nr.	Kleur
EP500A	Ivoor

CAT5E FTP MASSIEF 100M ROL

FTP CAT5E massief 100 m rol
Installatiekabel

Technische specificaties

Type	: FTP
Categorie	: CAT 5E
Kabel	: AWG#24 massief koper
Constructie	: Twisted pair
Mantel	: PVC
Kleur	: Grijs
Opmaak	: Rol 100 meter
Afscherming	: Aluminium folie
Ader	: AWG#24 massief koper



Type nr.	Kleur
FS100H	Grijs

CAT5E FTP LSZH SOEPEL OP ROL 100M

FTP CAT5E rol 100 m LSZH
Patchkabel AWG#26

Technische specificaties

Type	: FTP
Categorie	: CAT 5E
Kabel	: AWG#26 soepel
Constructie	: Twisted pair, LSZH
Mantel	: LSZH
Opmaak	: Rol 100 meter
Ader	: Gevlochten koper
Afscherming	: Aluminium folie



Type nr.	Kleur
FP100H	Beige
FP750H	Rood
FP760H	Blauw
FP770H	Groen
FP780H	Geel
FP790H	Zwart

CAT5E FTP LSZH SOEPEL IN DOOS 305M

FTP CAT5E doos 305 m LSZH
Patchkabel AWG#26

Technische specificaties

Type	: FTP
Categorie	: CAT 5E
Kabel	: AWG#26 soepel
Constructie	: Twisted pair
Mantel	: LSZH
Kleur	: Beige
Opmaak	: Doos 305 meter
Ader	: Gevlochten koper
Afscherming	: Aluminium folie



Type nr.	Kleur
FP305B	Ivory

CAT5E FTP LSZH SOEPEL OP ROL 500M

CAT5E FTP soepele patchkabel
500 m rol

Technische specificaties

Type	: FTP
Categorie	: CAT 5E
Kabel	: AWG#26 soepel
Constructie	: Twisted pair
Mantel	: LSZH
Opmaak	: Haspel 500 meter
Diameter Kabel	: 5,6 mm
Ader	: Gevlochten koper
Afscherming	: Aluminium folie



Type nr.	Kleur
FP500A	Beige
FP7450	Grijs
FP7550	Rood
FP7650	Blauw
FP7750	Groen
FP7850	Geel
FP7950	Zwart

CAT5E UTP MASSIEF DOOS 305M EUROPEES

CAT5E UTP massief europees doos 305 m.
Geschikt als gebouwbekabeling (massief 0,5 mm)

Technische specificaties

Type	: UTP
Category	: CAT 5E
Soepel/Massief	: Massief
Constructie	: Twisted pair
Mantel	: PVC
Kleur	: Grijs
Opmaak	: Doos 305 Meter
Bedrading	: 4x2x0,50 mm
Kabel Diameter	: 6,7 mm
Merk	: Draka
Ader	: 0,5m ² Massief koper
Isolatie/mm	: PE/0,9 mm
Brandwerendheid	: Brandvertragend IEC 60332-1
Capaciteit	: 300 pF/km
Bandbreedte	: 100 MHz
Temperatuurbereik tijdens Installatie	: 0°C tot 50°C
Temperatuur Bereik tijdens Gebruik	: -20°C tot +60°C



Type nr.	Lengte
DR5013	305 m

CAT5E UTP MASSIEF HASPEL 500M

CAT5E UTP massief haspel 500 m
Geschikt als gebouwbekabeling (massief 0,5 mm)

Technische specificaties

Type	: UTP
Categorie	: CAT 5E
Soepel/Massief	: Massief
Constructie	: Twisted pair
Mantel	: PVC
Kleur	: Grijs
Opmaak	: Haspel 500 meter
Bedrading	: 4x2x0,50 mm
Diameter Kabel	: 6,7 mm
Merk	: Draka
Ader	: 0,5mm ² massief koper
Isolatie/mm	: PE/0,9 mm
Brandwerendheid	: Brandvertragend IEC 60332-1
Capaciteit	: 300 pF/km
Brandbeedte	: 100 MHz
Temperatuur Bereik tijdens Installatie	: 0°C tot 50°C
Temperatuur Bereik tijdens Gebruik	: -20°C tot +60°C



Type nr.	Lengte
DR5015	500 m

CAT5E UTP MASSIEF HASPEL 500M SIAMEES

CAT5E UTP haspel 500 m massief siamees
Geschikt als gebouwbekabeling (massief 0,5 mm)

Technische specificaties

Type	: UTP
Categorie	: CAT 5E
Soepel/Massief	: Massief
Constructie	: Twisted Pair
Mantel	: PVC
Kleur	: Grijs
Opmaak	: Haspel 500 meter
Bedrading	: 2 x 4x2x0,50 mm
Diameter Kabel	: 6,7 mm
Ader	: 0,5mm ² massief koper
Isolatie/mm	: PE/0,9 mm
Brandwerendheid	: Brandvertragend IEC 60332-1
Capaciteit	: 300 pF/km
Bandbreedte	: 100 MHz
Temperatuur Bereik tijdens Installatie	: 0°C tot 50°C
Temperatuur Bereik tijdens Gebruik	: -20°C tot 60°C

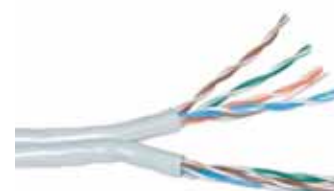

Type nr.	Lengte
DR5025	500 m

CAT5E UTP SOEPEL HASPEL 500M EUROPEES

CAT5E soepele patch haspel 500 m Europees
Geschikt als patchkabel (soepel 0.14 mm²)

Technische specificaties

Type	: UTP
Categorie	: CAT 5E
Kabel	: 4 x 2 x 0,14 mm ² soepel
Soepel/Massief	: Soepel
Constructie	: Twisted pair
Mantel	: PVC
Kleur	: Grijs
Opmaak	: Haspel 500 meter
Ader	: 0,14mm ² soepel koper
Isolation/mm	: PE/0,8 mm
Brandwerendheid	: Brandvertragend IEC 60332-1
Capaciteit	: 1000 pF/km
Temperatuur Bereik tijdens Installatie	: 0°C tot 50°C
Temperatuur Bereik tijdens Gebruik	: -20°C up +60°C



Type nr.	Lengte
DR5115	500 m

CAT5E FTP MASSIEF 500M HASPEL

FTP CAT5E massief 500 m haspel
Geschikt als gebouwbekabeling (massief 0,5 mm)

Technische specificaties

Type	: FTP
Categorie	: CAT 5E
Soepel/Massief	: Massief
Constructie	: Twisted pair
Mantel	: PVC
Kleur	: Grijs
Opmaak	: Haspel 500 meter
Diameter Kabel	: 6,1 mm
Ader	: 0,5mm ² massief koper
Isolatie/mm	: PE/1,1 mm
Brandwerendheid	: Brandvertragend IEC 60332-1
Capaciteit	: 300 pF/km
Bandbreedte	: 125 MHz
Temperatuur Bereik tijdens Installatie	: 0°C tot 50°C
Temperatuur Bereik tijdens Gebruik	: -20°C up +60°C



Type nr.	Lengte
DR5225	500 m

CAT5E S-FTP SOEPEL 1000M EUROPEES

S-FTP CAT5E soepel haspel 1000 m LSZH
Geschikt als patchkabel (soepel 0.14 mm²)

Technische specificaties

Aders	: 0.14 mm ² soepel koper
Isolatie/mm	: PE/1,0 mm
Constructie	: Twisted pair
Diameter	: 5,8 mm
Kleur	: Grijs
Capaciteit	: 300 pF/km
Temperatuurbereik installatie	: -20°C tot 75°C tijdens installatie
Temperatuurbereik gebruik	: 0°C tot 50°C tijdens gebruik



Type nr.	Lengte
DR5519	1000 m

CAT5E TWISTED PAIR KABEL

CAT5E UTP MASSIEF LSZH

- * Overtreft de eisen van de CAT 5E norm
- * Geschikt voor Gigabit Ethernet
- * Multimedia Connect Garantie 25 Jaar als complete link bestaat uit MMC onderdelen en door gecertificeerde installateurs is geïnstalleerd

Technische specificaties

Kabel	: UTP CAT5E LSZH
Aders	: Massief AWG#24
Kleur	: Grijs
Kleur nr.	: RAL7035
Diameter	: 5,5 mm
Temperatuur Bereik	: -20°C tot +70°C

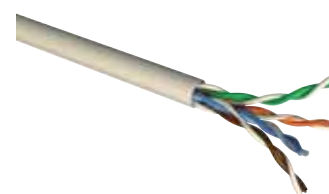

Type nr.	Opmaak
MM5050	Doos 305m
MM5051	Rol 1000m

MODULAIRE KABEL

MODULAIRE KABEL WIT 4-8 ADERIG

Technische specificaties

Type	: Rol van 100 meter
Kabeltype	: Litze, 7 x 0,16 mm AWG#26



Type nr.	Aders
TD604I	4 Ivory
TD604W	4 Wit
TD606W	6 Wit
TD608W	8 Wit

MODULAIRE KABEL ZWART 4-10 ADERIG

Technische specificaties

Type	: Rol van 100 meter
Type kabel	: Litze, 7 x 0,16 mm AWG#26



Type nr.	Aders
TD604Z	4 Zwart
TD606Z	6 Zwart
TD608Z	8 Zwart
TD610Z	10 Zwart

50 OHM COAXIALE KABEL

RG-58 KABEL ROL 100 M

RG-58 Kabel 100 m Rol

Technische specificaties

Impedantie	: 50 Ω
Binnenader	: CuSn 19 x 0.18 mm
Diëlectricum	: PE, 2,95 mm
Afschermingsmateriaal	: CuSn
Mantel	: PVC II
Buitendiameter	: 5 mm



Type nr.	Lengte
RG58ZT	100,00 m

50 OHM COAXIALE KABEL

RG-174 KABEL CAVEL HASPEL 100 M

RG-174 Kabel Cavel haspel 100 m

Technische specificaties

Impedantie	: 50 Ω
Binnenader	: FeCu 7 x 0,16 mm
Diëlectricum	: PE, 1,50 mm
Afschermingsmateriaal	: Cu
Mantel	: PVC II
Buitendiameter	: 2,80 mm



Type nr.	Lengte
RG174Z	100,00 m

75 OHM COAXIALE KABEL

RG-59 KABEL HASPEL 100M

RG-59 Kabel 100m haspel

Technische specificaties

Impedantie	: 75 Ω
Binnenader	: FeCu 0,58 mm
Diëlectricum	: PE, 3,70 mm
Afschermingsmateriaal	: Cu
Buitendiameter	: 6,15 mm



Type nr.	Lengte
RG59ZT	100,00 m

CAI KABEL COAX-9

Technische specificaties

Impedantie	: 75 Ω
Binnenader	: Cu 1,12 mm
Diëlectricum	: Foamed Polyethylene
Buitendiameter	: 7,11 mm
Mantel	: PVC



Type nr.	Nr. fabrikant	Lengte
RV1041	coax-IH-10MKK	10 m
RV1042	coax-IH-20MKK	20 m
RV1045	coax-IH-100KK	100 m

VIDEOKABEL

SKEW-FREE UTP VGA KABEL

Skew-Free UTP VGA kabel doos 305 m

Deze kabel is uitermate geschikt om in combinatie met VGA extenders gebruikt te worden. Doordat de kabel nagenoeg geen 'skew' kent, hoeft deze ook niet gecompenseerd te worden.

Afname per doos

Technische specificaties

Kabeltype	: AWG#24 massief koper
Impedancy	: 100 +/- 15 Ohm
Weerstand	: 93,25 Ohm/km
Diameter	: 5,5 mm +/- 0,15 mm
Kleur	: UL8246-2
Materiaal	: PVC

Type nr.	Lengte
ES050B	305 m



VIDEOKABEL

Videokabel haspel 100 m

Samengestelde kabel bestaande uit:

- 1 x RG59
- 2 x H05VK

Afname per haspel van 100 m



Type nr.	Lengte
RV1010	100 m

VGA KABEL OP ROL 3+6

VGA Kabel op rol 3+6

Deze VGA kabel bestaat uit 6 stuuraders en 3 coaxiale aders. Hierdoor wordt een perfect beeldsignaal gegarandeerd, ook op langere afstanden. De kabel is volledig afgeschermd (folie en gevlochten afscherming) en voorzien van een drainwire.



Technische specificaties

Kabel	: Pan International UL 2919
Kabel diameter	: 9.5 mm
Aders	: 3xAWG#28, 6xAWG#24

Type nr.	Lengte
RGB07	100 m

BANDKABEL

BANDKABEL GRIJS AWG28 RASTER 1,27MM

Bandkabel 30,5 m/rol

- grijs AWG28
- raster 1,27 mm

Technische specificaties

Aderdiameter	: AWG 28
Kabel opbouw	: bandkabel
Afgeschermd	: nee
Kleur	: grijs
Rastermaat	: 1,27 mm



Type nr.	Type
GZ103	10 polig
GZ143	14 polig
GZ163	16 polig
GZ203	20 polig
GZ263	26 polig
GZ343	34 polig
GZ403	40 polig
GZ503	50 polig
GZ643	64 polig

MODULAIRE RJ CONNECTOR VOOR PLATTE KABEL

Technische specificaties

Behuizing	: ABS kunststof
Contacten	: Phosphor brons
Contact finish	: 50 μ goud over 100 μ nikkel
Max. stroom	: 1,5 A
Max. spanning	: 1000 V



Type nr.	Verpakkingseenheid	Connector
DEC106	Zakje 25 stuks	MMJ-6
TD102	Zakje 25 stuks	RJ-10 (4P/4C)
TD104	Zakje 25 stuks	RJ-11 (6P/4C)
TD106	Zakje 25 stuks	RJ-12 (6P/6C)
TD108	Zakje 25 stuks	RJ-45 (8P/8C)
TD110	Zakje 25 stuks	RJ-48 (10P/10C)

MODULAIRE CONNECTOR VOOR RONDE KABEL MET LITZE ADERS

Technische specificaties

Behuizing	: ABS kunststof
Contacten	: Phosphor brons
Contactfinish	: 50 μ goud over 100 μ nikkel
Max. stroom	: 1,5 A
Max. Spanning	: 1000 V



Type nr.	Verpakkingseenheid	Connector
TD104R	Zakje 25 stuks	RJ-11 (6P/4C)
TD106R	Zakje 25 stuks	RJ-12 (6P/6C)
TD108R	Zakje 25 stuks	RJ-45 (8P/8C)

MODULAIRE RJ CONNECTOR VOOR MASSIEVE RONDE KABEL

Technische specificaties

Behuizing	: ABS kunststof
Contacten	: phosphor brons
Contact finish	: 50 μ goud over 100 μ nikkel
Max. Stroom	: 1,5 A
Max. spanning	: 1000 V



Type nr.	Verpakkingseenheid	Connector
TD104M	Zakje 25 stuks	RJ-11 (6P/4C)
TD106M	Zakje 25 stuks	RJ-12 (6P/6C)
TD108M	Zakje 25 stuks	RJ-45 (8P/8C)

SHIELDED MALE RJ-45 CONNECTOR

Technische specificaties

Behuizing	: Polycarbonaat UL94-V1
Contacten	: Koperlegering
Contactfinish	: 50 μ goud
Max. stroom	: 1,5 A
Max. Spanning	: 250 V AC



Type nr.	Verpakkingseenheid	Geschikt voor
TD108A	Zakje 25 stuks	Soepele kabel
TD108B	Zakje 25 stuks	Massieve kabel

MODULAIRE RJ CONNECTOR VOOR GEREEDSCHAPLOZE MONTAGE

Geschikt voor AWG 24 kabel, voorzien van 8 contacten, 50 micron goud op de contacten.

Technische specificaties

Bevat : 8 contacten
Te gebuiken voor : AWG 24 kabel



Type nr.	Geschikt voor
TD108T	Toolless connection

CAT6 RJ-45 CONNECTOR MET POSITIONERINGSBLOK

Technische specificaties

Behuizing : Polycarbonaat UL94V-2
Contacten : Koperlegering
Contact finish : 50 µ goud
Max.stroom : 2 A
Max. spanning : 250 V AC



Type nr.	Verpakkingseenheid	Geschikt voor
TD168M	Zakje 25 stuks	Soepele en massieve kabel

CAT6 RJ-45 CONNECTOR VOOR KABEL MET LITZE ADERS

Technische specificaties

Behuizing : Polycarbonaat UL94V-2
Contacten : Koperlegering
Contact finish : 50 µ goud
Max.stroom : 2 A
Max. spanning : 250 V AC



Type nr.	Verpakkingseenheid	Geschikt voor
TD168R	Zakje 25 stuks	Soepele kabel

SHIELDED CAT6 RJ-45 CONNECTOR VOOR KABEL MET SOEPELE EN MASSIEVE ADERS



Type nr.	Verpakkingseenheid	Geschikt voor
TD168A	Zakje 25 stuks	Soepele en massieve kabel

RJ-45 CONNECTOR CAT5E MET POSITIONERINGSBLOK

* Met positioneringsblokje.



Type nr.	Verpakkingseenheid	Geschikt voor
TD1118	Zakje 25 stuks	Massieve en soepele kabel
TD1128	Zakje 25 stuks	Massieve en soepele kabel

SHIELDED RJ-45 CONNECTOR CAT5E MET POSITIONERINGSBLOK

* Met positioneringsblokje.



Type nr.	Verpakkingseenheid	Geschikt voor
TD1138	Zakje 25 stuks	Massieve en soepele afgeschermdde kabel
TD1148	Zakje 25 stuks	Massieve en soepele afgeschermdde kabel

STAPELBARE TELEFOONSTEKKER MET RJ-11 SOCKET

Technische specificaties

Type : Nederlandse telefoonstekker male+female
 Kleur : Beige
 Aantal pins : 4



Type nr.	Opmerking
TD1810	standard

BELGISCHE TELEFOONSTEKKER

TD 1835 Modulair + RJ-11 naar Belgische telefoonstekker.

Technische specificaties

Connector A : Belgische telefoonstekker male+female
 Connector B : RJ-11 female



Type nr.	Land
TD1835	Belgie

TULES

RJ-45 AFWERKTULES VOOR Ø 5,5MM

Afwerktulen
 Voor bekabeling max. Ø 5,5 mm



Type nr.	Verpakkingseenheid	Kleur
TT4509	Zakje 25 stuks	Zwart
TT4510	Zakje 25 stuks	Grijs
TT4511	Zakje 25 stuks	Rood
TT4512	Zakje 25 stuks	Blauw
TT4513	Zakje 25 stuks	Groen
TT4514	Zakje 25 stuks	Geel
TT4515	Zakje 25 stuks	Wit

S-FTP AFWERKTULES VOOR Ø 6,5MM

Afwerktulen
Voor bekabeling max. Ø 6,5 mm



Type nr.	Verpakkingseenheid	Kleur
TT4519	Zakje 25 stuks	Zwart
TT4520	Zakje 25 stuks	Grijs
TT4521	Zakje 25 stuks	Rood
TT4522	Zakje 25 stuks	Blauw
TT4523	Zakje 25 stuks	Groen
TT4524	Zakje 25 stuks	Geel
TT4525	Zakje 25 stuks	Wit

110 BLOCK CONNECTOREN

CAT5E 110 BLOCK CONNECTOR

Connector met losse stekker.

Technische specificaties

Connector : 110 Patch block male
Montage : IDC Krimp



Type nr.	Aantal pinnen
TD1092	2 Pins C5
TD1094	4 Pins C5
TD1098	8 Pins C5

CONNECTOR STANDARD QUALITY

D-SUB SOLDEER CONNECTOR, MALE

D-sub connector soldeermontage, male,
Voorzien van gerolde (holle) contacten.

Technische specificaties

Belasting max. : 3 A
Testspanning : 1000 V
Behuizing : Staal, vertind



Type nr.	Type
SCP09M	9 polig
SCP15M	15 polig
SCP25M	25 polig
SCP37M	37 polig
SCP50M	50 polig

D-SUB SOLDEER CONNECTOR, FEMALE

D-sub connector soldeer montage, female
Voorzien van gerolde (bus) contacten.

Technische specificaties

Belasting max. : 3 A
Testspanning : 1000 V
Behuizing : Staal, vertind



Type nr.	Type
SCP09F	9 polig
SCP15F	15 polig
SCP25F	25 polig
SCP37F	37 polig
SCP50F	50 polig

HIGH DENSITY D-SUB SOLDEER CONNECTOR, MALE

D-sub connector soldeermontage, male
High-Density

Technische specificaties

Contacten : Koperlegering
Isolatiemateriaal : Polyamide
Contactoppervlak : Hard verguld over nikkel
Behuizing : Staal, vertind
Belasting max. : 3 A



Type nr.	Type
SHD15M	15 polig, VGA aansluiting
SHD26M	26 polig
SHD44M	44 polig

HIGH DENSITY D-SUB SOLDEER CONNECTOR, FEMALE

D-sub connector soldeermontage, female
High-Density

Technische specificaties

Contacten : Koperlegering
Isolatiemateriaal : Polyamide
Contactoppervlak : Hard verguld over nikkel
Behuizing : Staal, vertind
Belasting max. : 3 A



Type nr.	Type
SHD15F	15 polig, VGA aansluiting
SHD26F	26 polig
SHD44F	44 polig

D-SUB BANDKABEL CONNECTOREN, MALE IDC

D-sub bandkabel connectoren IDC, male
Low profile

Technische specificaties

Contacten : Koperlegering
Behuizing : Staal, vertind



Type nr.	Type
ADSF09	9 polig
ADSF15	15 polig
ADSF25	25 polig
ADSF37	37 polig

D-SUB BANDKABEL CONNECTOREN, FEMALE IDC

D-sub bandkabel connectoren IDC, female
Low profile

Technische specificaties

Contacten : Koperlegering
Behuizing : Staal, vertind



Type nr.	Type
ADFF09	9 polig
ADFF15	15 polig
ADFF25	25 polig
ADFF37	37 polig

D-SUB CONNECTOR VOOR KRIMPCONTACTEN, MALE

Voor bijbehorende crimp contacten zie volgende pagina.

Technische specificaties

Isolatiemateriaal : Glasvezelversterkt polyamide, UL 94 V0
Behuizing : Staal, vertind
Geschikt voor : crimpcontacten AWG 20-30



Type nr.	Type
DSCR09	9 polig behuizing
DSCR25	25 polig behuizing

D-SUB CONNECTOR VOOR KRIMPCONTACTEN, FEMALE

Voor bijbehorende crimp contacten zie volgende pagina.

Technische specificaties

Isolatiemateriaal : Glasvezelversterkt polyamide, UL 94 V0
Behuizing : Staal, vertind
Geschikt voor : crimpcontacten AWG 20-30



Type nr.	Type
DFCR09	9 polig behuizing
DFCR25	25 polig behuizing

D-SUB KRIMPCONTACTEN, MALE

D-sub crimp contacten, male

Technische specificaties

Contacten : Fosfor brons (male) gestansd
Contactoppervlak : Goud op nikkel in contactbereik
Spoel 500 : Links gerold
Geschikt voor : AWG 24-20



Type nr.	Nr. fabrikant	Type
CRIS2B	161A13399X	Male, los verpakt per 500 stuks
CRIS2R	161A13389X	Male, per rol a 500 stuks

D-SUB KRIMPCONTACTEN, FEMALE

D-sub crimp contacten, female

Technische specificaties

Contacten : Fosforbrons (female) gestansd
 Contactoppervlak : goud op nikkel in contactbereik
 Spoel 500 : Links gerold
 Geschikt voor : AWG 24-20



CONEC
 TECHNOLOGY IN CONNECTORS™

Type nr.	Nr. fabrikant	Type
CRIF2B	162A11849X	Female, los verpakt per 500 stuks
CRIF2R	162A11839X	Female, per rol a 500 stuks

D-SUB CONNECTOR SCHROEFCONTACTEN

- * Low profile - minder dan 25,4mm vanaf front.
- * Bespaart installatietijd en kosten.
- * Bij VGA uitvoering zijn alleen RGB en H-Sync en V-Sync signalen doorverbonden op schroefcontacten.
- * Voor kappen zie AB4006 en AB4007

Technische specificaties

Geschikt voor : 16-30 AWG kabel



Type nr.	Connector
AB4000	9 pin D-sub female
AB4001	9 pin D-sub male
AB4002	15 pin HD D-sub female
AB4003	15 pin HD D-sub male

D-SUB CONNECTOR SCHROEFCONTACTEN, PANEELMONTAGE

- * Low profile - minder dan 25,4mm inbouwdiepte
- * Bespaart installatietijd en kosten.
- * Hoeft niet gesoldeerd of aangekrimp te worden, alleen schroevendraaier nodig om aan te sluiten.
- * Bij VGA uitvoering zijn alleen RGB en H-Sync en V-Sync signalen doorverbonden op schroefcontacten.
- * Alleen voor paneelmontage

Technische specificaties

Geschikt voor : 16-30 AWG kabel



Type nr.	Connector
AB4004	15 Pin HD D-sub female
AB4005	15 Pin HD D-sub male

KUNSTSTOF

D-SUB CONNECTORKAP, MET LANGE VERGRENDELSCHROEVEN

D-Sub connectorkap, zwart
 kunststof kap met snap-sluiting, voorzien van lange schroeven

- * Kap bestaat uit één deel

Technische specificaties

Kleur : Zwart
 Schroefdraad : UNC4-40
 Soort : Lange handschroef



Type nr.	Type
AFT09	9 polig
AFT15	15 polig
AFT25	25 polig
AFT37	37 polig

D-SUB CONNECTORKAP, MONTAGE VRIENDELIJK ZWART

D-Sub connectorkap, zwart
kunststofkap voorzien van handschroeven

- * Tijdbesparende montage
- * Trekontlasting is in behuizing geïntegreerd
- * Snap sluiting
- * Bij montage worden de handschroeven vastgehouden in kap

Technische specificaties

Kleur : Zwart
Schroefdraad : UNC4-40
Soort : Korte handschroef

Type nr.	Type
EF4151	9 polig
EF4153	15 polig
EF4155	25 polig



D-SUB CONNECTORKAP, MONTAGE VRIENDELIJK GEMETALLISEERD

D-Sub connectorkap, gemetalliseerd
kunststofkap voorzien van handschroeven

- * Tijdbesparende montage
- * Trekontlasting is in behuizing geïntegreerd
- * Snap sluiting
- * Bij montage worden de handschroeven vastgehouden in kap

Technische specificaties

Kleur : Gemetalliseerd
Schroefdraad : UNC4-40
Soort : Korte handschroef

Type nr.	Type
EF4171	9 polig
EF4173	15 polig
EF4175	25 polig



D-SUB CONNECTORKAP, IVOOR

D-Sub connectorkap, ivoor
kunststof kap voorzien van korte schroeven

- * Tweedelige kap
- * Rechte kabelinvoer
- * Inwendige trekontlasting
- * Schroef vergrendeling

Type nr.	Type
DGP09I	9 polig
DGP25I	25 polig



D-SUB CONNECTORKAP, ZWART

D-Sub connectorkap, zwart
kunststof kap voorzien van korte schroeven

- * Tweedelige kap
- * Rechte kabelinvoer
- * Inwendige trekontlasting
- * Schroef vergrendeling

Type nr.	Type
DGP09Z	9 polig zwart
DGP15Z	15 polig zwart
DGP25Z	25 polig zwart
DGP37Z	37 polig zwart



D-SUB KAP VOOR SCHROEFBARE D-SUB CONNECTORS



Type nr.	Geschikt voor
AB4006	AB4001, AB4002, AB4003, AB4004

D-SUB SLIM KAP VOOR SCHROEFBARE D-SUB CONNECTORS



Type nr.	Geschikt voor
AB4007	AB4001, AB4002, AB4003, AB4004

METAAL

D-SUB CONNECTORKAP

D-Sub connectorkap, volledig metaal
metalen kap voorzien van korte schroeven

- * Rechte kabelinvoer
- * Inwendige trekantasting
- * Schroef vergrendeling



Type nr.	Type
DGP09E	9 polig
DGP15E	15 polig
DGP25E	25 polig

VERGRENDELSCHROEVEN

SET KOPPELBUSSEN 2-DELIG

Vergrendelschroeven voor D-Sub connectorkappen; UNC 4-40
2-delige set

Koppelbusjes om twee connectorkappen met elkaar te vergrendelen. Deze set bestaat uit twee delen.

Technische specificaties

Bus : UNC4-40



Type nr.	Verpakkingseenheid	Thread
ASVUK	1 set	UNC 440

SET VERGRENDELSCHROEVEN 8-DELIG

Vergrendelschroeven voor D-Sub connectorkappen; UNC 4-40
8-delige set

Minimale afname: 100 sets!

Bevestigingsschroeven met binnen- en buitendraad. Deze set bestaat uit acht delen.

Technische specificaties

Tapeind : UNC4-40

Type nr.	Verpakkingseenheid	Thread
ASVU10	1 set	UNC 440



N CONNECTOREN

RG-58 N MALE CONNECTOR

P.T.F.E. isolatie/diëlectricum. Soldeer/crimp connector. Centrale contact verguld.

Technische specificaties

Kabel	: RG-58
Connector	: N male
Montage	: Soldeer/crimp
Isolatie	: P.T.F.E isolatie/dielectricum
Centrale contact	: Verguld

Type nr.	Impedantie
WK1140	50 Ω



RG-213 N MALE CONNECTOR

P.T.F.E. isolatie/diëlectricum. Soldeer/crimp connector. Centrale contact verguld.

Technische specificaties

Kabel	: RG-213
Connector	: N male
Montage	: Soldeer/crimp
Isolatie	: P.T.F.E Isolatie/dielectricum
Centraal contact	: Verguld

Type nr.	Impedantie
WK1150	50 Ω



TNC CONNECTOREN

RG-58 REVERSE TNC MALE CONNECTOR

P.O.E. isolatie/diëlectricum. Soldeer/crimp connector. Centrale contact verguld.

Technische specificaties

Kabel	: RG-58
Connector	: Reverse TNC male
Montage	: Soldeer/crimp
Isolatie	: P.O.E Isolatie/dielectricum
Centraal contact	: Verguld

Type nr.	Impedantie
WK1080	50 Ω



SMA CONNECTOREN

RG-58 SMA MALE CONNECTOR

P.T.F.E. isolatie/diëlectricum. Soldeer/crimp connector. Centrale contact verguld.

Technische specificaties

Kabel	: RG-58
Connector	: SMA male
Montage	: Soldeer/crimp
Isolatie	: P.T.F.E isolatie/dielectricum
Centrale contact	: Verguld

Type nr.	Impedantie
WK1000	50 Ω



RG-174 SMA MALE CONNECTOR

P.T.F.E. isolatie/diëlectricum. Soldeer/crimp connector. Centrale contact verguld.

Technische specificaties

Kabel	: RG-174
Connector	: SMA male
Montage	: Soldeer/crimp
Isolatie	: P.T.F.E isolatie/dielectricum
Centrale contact	: Verguld



Type nr.	Impedantie
WK1010	50 Ω

RG-58 SMA FEMALE CONNECTOR

P.T.F.E. isolatie/diëlectricum. Soldeer/crimp connector. Centrale contact verguld.

Technische specificaties

Kabel	: RG-58
Connector	: SMA female
Montage	: Soldeer/crimp
Isolatie	: P.T.F.E isolatie/dielectricum
Centrale contact	: Verguld



Type nr.	Impedantie
WK1020	50 Ω

RG-58 REVERSE SMA MALE CONNECTOR

P.T.F.E. isolatie/diëlectricum. Soldeer/crimp connector. Centrale contact verguld.

Technische specificaties

Kabel	: RG-58
Connector	: Reverse SMA male
Montage	: Soldeer/crimp
Isolatie	: P.T.F.E Isolatie/dielectricum
Centrale contact	: Verguld



Type nr.	Impedantie
WK1040	50 Ω

CAI CONNECTOREN

IEC CONNECTOR HAAKS, TV ANTENNE PROFESSIONEEL

Hoogwaardige VES Coaxiale Connectoren

Met deze hoogwaardige coaxiale connectoren bent u verzekerd van optimale beeld- en geluidskwaliteit. De solide die-cast metalen behuizing, hoogwaardige trekontlasting en EMC afscherming maken deze connectoren geschikt voor gebruik in de meest veeleisende omgevingen.

Zie ook: CAI hoogwaardige coax aansluitkabels



Type nr.	Type
TR2000	75 ohm male
TR2010	75 ohm female

ADAPTER F CONNECTOR MALE - IEC CONNECTOR FEMALE

Technische specificaties

Impedantie	: 75 Ω
------------	--------



Type nr.	Type
TR2020	F connector male - IEC connector female

ADAPTER F CONNECTOR MALE - IEC CONNECTOR MALE

Technische specificaties

Impedantie : 75 Ω



Type nr.	Type	1+	2+	5+	10+
TR2021	F connector male - IEC connector male Ω	1,13	1,05	0,94	0,84

ADAPTER F CONNECTOR FEMALE - IEC CONNECTOR MALE

Technische specificaties

Impedantie : 75 Ω



Type nr.	Type
TR2022	F connector female - IEC connector male

ADAPTER F CONNECTOR FEMALE - IEC CONNECTOR FEMALE

Technische specificaties

Impedantie : 75 Ω



Type nr.	Type
TR2023	F connector female - IEC connector female

F CONNECTOR TWIST-ON GESCHIKT VOOR COAX-9 KABEL

Twist-on compressie F-connector voor de RV1040 coax-9 kabel

Technische specificaties

Impedantie : 75 Ω



Type nr.	Type
TR2055	F connector screw-on suitable for Coax-9 cable

RG-58 HQ

BNC RG-58 MALE CONNECTOR CRIMP HQ

P.T.F.E. diëlectricum, vergulde contacten



Type nr.	Impedantie
Q7176	50 Ω

BNC RG-58 KOPPELSTUK RECHT FEMALE - FEMALE CHASSIS HQ

Massief gedraaid met P.T.F.E isolatie/diëlectricum, vergulde contacten.



Type nr.	Impedantie
Q076	50 Ω

BNC RG-59 - RG-62 MALE CONNECTOR CRIMP HQ

Connector crimp. Gedraaid met P.T.F.E isolatie/diëlectricum, vergulde contacten.



Type nr.	Impedantie
Q7201	75 Ω

BNC RG-59 - RG-62 FEMALE CONNECTOR CRIMP HQ

Connector crimp. Massief gedraaid met P.T.F.E isolatie/diëlectricum, vergulde contacten.



Type nr.	Impedantie
Q748	75 Ω

RG-58 SQ

BNC RG-58 MALE CONNECTOR CRIMP

Crimp connector gedraaid met DELRIN isolatie/diëlectricum, vergulde contacten.



Type nr.	Impedantie
KJ7176	50 Ω

BNC RG-58 KOPPELSTUK RECHT FEMALE - FEMALE

Massief gedraaid met DELRIN isolatie/diëlectricum, vergulde contacten.



Type nr.	Impedantie
KJ083	50 Ω

BNC RG-58 T-STUK 2X FEMALE - 1X MALE

Massief gedraaid met DELRIN isolatie/diëlectricum, vergulde contacten.



Type nr.	Impedantie
KJ1105	50 Ω

BNC RG-58 TERMINATOR 50 OHM

Afsluiters/terminators. Gedraaid met DELRIN isolatie/diëlectricum, vergulde contacten.



Type nr.	Nr. fabrikant	Impedantie
KJ7156	VAP 105 RD	50 Ω

BNC RG-59 - RG-62 MALE CONNECTOR CRIMP

Crimp connector. Gedraaid met DELRIN isolatie/diëlectricum, vergulde contacten.



Type nr.	Impedantie
KJ7201	75 Ω

BNC RG-59 - RG-62 KOPPELSTUK RECHT FEMALE - FEMALE

Massief gedraaid met DELRIN isolatie/diëlectricum. Vergulde contacten.



Type nr.	Impedantie
KJ084	75 Ω

BNC RG-59 - RG-62 KOPPELSTUK HAAKS MALE - FEMALE

Ideaal voor nette bekabeling en moeilijk bereikbare plaatsen. Vergulde contacten.



Type nr.	Nr. fabrikant	Impedantie
KJ1141	VDA 7255	75 Ω

BNC RG-59 - RG-62 T-STUK 2X FEMALE - 1X MALE

Massief gedraaid met DELRIN isolatie/diëlectricum. Vergulde contacten.



Type nr.	Nr. fabrikant	Impedantie
KJ1108	VDA 7265	75 Ω

BNC RG-59 TERMINATOR 75 OHM

Afsluiters/terminators. Gedraaid met DELRIN isolatie/diëlectricum. Vergulde contacten.



Type nr.	Nr. fabrikant	Impedantie
KJ310	VAP 105 BLW	75 Ω

TULES

RG-58 TULES RUBBER

- Afwerk tules RG58
- 5 mm voor RG58
- Materiaal: rubber



Type nr.	Kleur
Q9731	Zwart
Q9733	Rood

RG-58 TULES PVC

- Afwerk tules RG58
- 5 mm voor RG58
- Materiaal: PVC



Type nr.	Kleur
Q9729	Zwart

RG-59 - RG-62 TULES RUBBER

- Afwerk tules RG59/62
- 6,3 mm voor RG59/62
- Materiaal: rubber



Type nr.	Kleur
Q9741	Zwart
Q9743	Rood
Q9745	Geel
Q9746	Groen
Q9747	Blauw

BANDKABEL CONNECTOREN

IDC FEMALE BANDKABEL CONNECTOR

- Female bandkabelconnector met positioneringsnok, raster 2,54 x 2,54 mm
- Volgens EN 60603-13
 - Geschikt voor AWG28 bandkabel met raster 1,27 mm.

Technische specificaties

Kabelcontacten	: Messing vertind
Nom. stroom	: 1 A
Contacten	: Verguld, 50 steekcycli
Isolator	: PBT 20% GF



Type nr.	Nr. fabrikant	Type
FH10	SPFH 10-3000	10 polig
FH14	SPFH 14-3000	14 polig
FH16	SPFH 16-3000	16 polig
FH20	SPFH 20-3000	20 polig
FH26	SPFH 26-3000	26 polig
FH34	SPFH 34-3000	34 polig
FH40	SPFH 40-3000	40 polig
FH50	SPFH 50-3000	50 polig

TREKONTLASTINGSBEUGEL VOOR FH CONNECTOREN

Trekontlastingsbeugel voor FH

- separaat te bestellen
- geschikt voor bandkabelconnector FH
- volgens EN 60603-13

Technische specificaties

Raster	: 2,54 mm
--------	-----------



Type nr.	Nr. fabrikant	Type
FH10SR	SPFH 10-SR	10 polig
FH14SR	SPFH 14-SR	14 polig
FH16SR	SPFH 16-SR	16 polig
FH20SR	SPFH 20-SR	20 polig
FH26SR	SPFH 26-SR	26 polig
FH34SR	SPFH 34-SR	34 polig
FH40SR	SPFH 40-SR	40 polig

KABELCONNECTOREN FEMALE, SCHROEFAANSLUITING

Kabelconnectoren female, schroefaansluiting

Technische specificaties

Netspanning max.	: 250 V
Stroom max.	: 10 A
Materiaal	: UL 94 V0
Keurmerk	: VDE, SEMCO, SEV, CSA, UL



Type nr.	Nr. fabrikant	Type
SFO20	43 R 01-1311	Female
SFO20L	43 R 01-1111	Female haaks, kabelinvoer links
SFO20R	43 R 01-1211	Female haaks, kabelinvoer rechts
SFO50	43 R 01-2311	Female 120 °C

KABELCONNECTOREN MALE, SCHROEFAANSLUITING

Kabelconnectoren male, schroefaansluiting

Technische specificaties

Netspanning max.	: 250 V
Stroom max.	: 10 A
Materiaal	: UL 94 V0
Keurmerk	: VDE, SEMCO, SEV, CSA, UL



Type nr.	Nr. fabrikant	Type
SFO25	42 R 04-1311	Male
SFO25L	42 R 04-1211	Male haaks, kabelinvoer links
SFO25R	42 R 04-1111	Male haaks, kabelinvoer rechts
SFO55	42 R 04-2311	Male 120 °C

APPARAATSTEKKER C19

Apparaatstekker C19

16 A/250V AC, zwart.



Type nr.	Formaat
SFO60	C19

APPARAATSTEKKER C20

Apparaatstekker C20, 16A/250V AC, zwart.



Type nr.	Formaat
SFO62	C20

CONTACTSTOP CEE 1 16A/230V

Contactstop CEE 1

3-polig male, 16A/250V AC, IP44, blauw.



Type nr.	Formaat
SFO64	CEE 1 blauw

XLR CONNECTOR FEMALE AX SERIE

* Soldeercontacten.

Technische specificaties

Draaddiameter max. : 14AWG (5P 18AWG)
 Kabeldiameter max. : 3-8mm
 Behuizing : Zinc diecast
 Steekcycli : >1000



Type nr.	Nr. fabrikant	Type
WK2000	AX3F	3 polig
WK2001	AX3FB	3 polig zwart
WK2004	AX5F	5 polig
WK2005	AX5FB	5 polig zwart

XLR CONNECTOR MALE AX SERIE

* Soldeercontacten.
 * Massief gedraaide contacten.

Technische specificaties

Draaddiameter max. : 14AWG (5P 18AWG)
 Kabeldiameter max. : 3-8mm
 Behuizing : Zinc diecast
 Steekcycli : >1000



Type nr.	Nr. fabrikant	Type
WK2002	AX3M	3 polig
WK2003	AX3MB	3 polig zwart
WK2006	AX5M	5 polig
WK2007	AX5MB	5 polig zwart

XLR CHASSISDEEL FEMALE TYPE D

* Soldeercontacten.

Technische specificaties

Draaddiameter max. : 14AWG (5P 18AWG)
 Behuizing : Zinc diecast
 Steekcycli : >1000



Type nr.	Nr. fabrikant	Type
WK2011	AC3FDZ	3 polig
WK2012	AC3FDFB	3 polig zwart
WK2015	AC5FDZ	5 polig

XLR CHASSISDEEL MALE TYPE D

* Soldeercontacten.
 * Massief gedraaide contacten.

Technische specificaties

Draaddiameter max. : 14AWG (5P 18AWG)
 Behuizing : Zinc diecast
 Steekcycli : >1000



Type nr.	Nr. fabrikant	Type
WK2013	AC3MMDZ	3 polig
WK2014	AC3MMDZB	3 polig zwart
WK2017	AC5MDZ	5 polig

XLR ADAPTERS

Technische specificaties

Draaddiameter max.	: 14AWG (5P 18AWG)
Behuizing	: Zinc diecast
Steekcycli	: >1000



Type nr.	Nr. fabrikant	Type
WK2043	AC3M3MW	3P male - male
WK2044	AC3F3FW	3P female - female
WK2045	AC3F5MW	3P female - 5P male
WK2046	AC3M5FW	3P male - 5P female

XLR GEKLEURDE TULES VOOR AX SERIE

* Gekleurde tules.



Type nr.	Nr. fabrikant	Type
WK2047	AX-BOOT-2	Rood
WK2048	AX-BOOT-3	Oranje
WK2049	AX-BOOT-4	Geel
WK2050	AX-BOOT-5	Groen
WK2051	AX-BOOT-9	Wit

XLR TERMINATOR MALE 120 OHM DMX

- * Soldeercontacten.
- * Met 120 Ohm afsluitweerstand.
- * Massief gedraaide contacten.

Technische specificaties

Draaddiameter max.	: 18AWG
Kabeldiameter max.	: 3-8mm
Behuizing	: Zinc diecast
Steekcycli	: >1000



Type nr.	Nr. fabrikant	Type
WK2052	AC5MB-DMXT	afsluiter 120 Ohm, 5 polig

LUIDSPREKERCONNECTOR SP SERIE

* Schroefcontacten.

Technische specificaties

Kabeldiameter max. : 9-14mm
 Behuizing : Zinc diecast
 Steekcycli : >5000



Type nr.	Nr. fabrikant	Type
WK2019	SP-2-F	2 polig
WK2020	SP-4-F	4 polig

LUIDSPREKER CHASSISDEEL SP SERIE

* Soldeercontacten.

Technische specificaties

Behuizing : Zinc diecast
 Steekcycli : >5000



Type nr.	Nr. fabrikant	Type
WK2021	SP-4-MD	4 polig

STEREOCONNECTOREN VOLGENS JAPANSE NORM

AUDIOSTEKKER 3,5 MM KUNSTSTOF MALE



Type nr.	Nr. fabrikant	Type
XKLS20	KLS 20	Mono
XKLS40	KLS 40 MS	Stereo

AUDIOSTEKKER 3,5 MM KUNSTSTOF MALE HAAKS



Type nr.	Nr. fabrikant	Type
WKLS40	WKLS 40	Stereo

AUDIOSTEKKER 6,3 MM KUNSTSTOF MALE



Type nr.	Nr. fabrikant	Type
XKLS3	KLS 3	Stereo
XKLSM3	KLSM 3	Mono

STEREOCONNECTOREN VOLGENS JAPANESE NORM

AUDIOSTEKKER 3,5 MM METAAL MALE



Type nr.	Nr. fabrikant	Type
XKLS22	KLS 22	Mono
XKLS44	KLS 44	Stereo

AUDIO CONTRASTEKKER 3,5 MM KUNSTSTOF FEMALE



Type nr.	Nr. fabrikant	Type
XKLK20	KLK 20	Mono
XKLK40	KLK 4	Stereo

AUDIO CONTRASTEKKER 3,5 MM METAAL FEMALE



Type nr.	Nr. fabrikant	Type
XKLK22	KLK 22	Mono
XKLK44	KLK 44	Stereo

AUDIOSTEKKER 6,35MM METAL T SERIE

- * Soldeercontacten.
- * Speciale trekcontlasting "Jaws clamp".

Technische specificaties

Draaddiameter max.	: 16AWG (Stereo 18AWG)
Kabeldiameter max.	: 3-6mm
Behuizing	: Zinc diecast
Steekcycli	: >1000

Type nr.	Nr. fabrikant	Type
WK2022	TM2P	Mono
WK2023	TS3P	Stereo



AUDIOSTEKKER 6,35MM METAAL HAAKS T SERIES

- * Soldeercontacten.
- * Speciale trekcontlasting "Jaws clamp".

Technische specificaties

Draaddiameter max.	: 16AWG (Stereo 18AWG)
Kabeldiameter max.	: 3-5,5mm
Behuizing	: Zinc diecast
Steekcycli	: >1000

Type nr.	Nr. fabrikant	Type
WK2024	TM2RJ	Mono
WK2025	TS3RJ	Stereo



STEREOCONNECTOREN VOLGENS JAPANESE NORM

AUDIOSTEKKER 6,35MM SWITCHPLUG VOOR GITAREN

- * Soldeercontacten.
- * Gitaarplug voor brom-loze pluggen.
- * Speciale trekcontasting "Jaws clamp".

Technische specificaties

Draaddiameter max.	: 16AWG (Stereo 18AWG)
Kabeldiameter max.	: 3-6mm
Behuizing	: Zinc diecast
Steekcycli	: >1000

Type nr.	Nr. fabrikant	Type
WK2026	TM1P	Mono



AUDIOSTEKKER 6,35MM METAL MUSICIAN SERIE

- * Soldeercontacten.

Technische specificaties

Draaddiameter max.	: 16AWG (Stereo 18AWG)
Kabeldiameter max.	: 3-6mm
Behuizing	: Zinc diecast
Steekcycli	: >1000

Type nr.	Nr. fabrikant	Type
WK2027	ACPM-KN	Mono
WK2028	ACPS-KN	Stereo



AUDIOSTEKKER 6,35MM METAL ANGLED MUSICIAN SERIE

- * Soldeercontacten.

Technische specificaties

Draaddiameter max.	: 16AWG (Stereo 18AWG)
Kabeldiameter max.	: 3-5,5mm
Behuizing	: Zinc diecast
Steekcycli	: >1000

Type nr.	Nr. fabrikant	Type
WK2029	ACPM-TN	Mono
WK2030	ACPS-TN	Stereo



AUDIOSTEKKER 3,5MM METAL K SERIE

- * Soldeercontacten.

Technische specificaties

Kabeldiameter max.	: 2,5-5mm
Behuizing	: Zinc diecast
Steekcycli	: >5000

Type nr.	Nr. fabrikant	Type
WK2031	KM2P	Mono
WK2032	KS3P	Stereo



CINCH CONNECTOREN VOLGENS JAPANSE

TULP CONNECTOR KUNSTSTOF MALE

* Flexibele kunststof huls met tule, soldeeraansluiting



Type nr.	Nr. fabrikant	Kleur
XST1G	XKTO 1 Geel	Geel
XST1R	XKTO 1 Rood	Rood
XST1W	XKTO 1 Wit	Wit
XST1Z	XKTO 1 Zwart	Zwart

TULP CONNECTOR METAAL MALE

* Metalen huls, kunststof tule, soldeeraansluiting, kunststof schroefdeel



Type nr.	Nr. fabrikant	Kleur
XST11R	XSTO 11 Rood	Rood
XST11Z	XSTO 11 Zwart	Zwart

TULP CONNECTOR KUNSTSTOF FEMALE

* Flexibele kunststof huls met tule, soldeeraansluiting



Type nr.	Nr. fabrikant	Kleur
XKT1R	XKTO 1 Rood	Rood
XKT1Z	XKTO 1 Zwart	Zwart

TULP CONNECTOR METAAL FEMALE

* Metalen huls, kunststof tule, soldeeraansluiting, kunststof schroefdeel



Type nr.	Nr. fabrikant	Kleur
XKT11R	XKTO 11 Rood	Rood
XKT11Z	XKTO 11 Zwart	Zwart

RCA STEKKER MALE

* Soldeercontacten.

Technische specificaties

Behuizing : Zinc diecast
Steekcycli : >5000



Type nr.	Nr. fabrikant	Type
WK2033	ACPR-BLK	Zwart
WK2034	ACPR-RED	Rood
WK2035	ACPR-YEL	Geel
WK2036	ACPR-WHT	Wit

RCA STEKKER FEMALE

* Soldeercontacten.

Technische specificaties

Behuizing : Zinc diecast
Steekcycli : >5000



Type nr.	Nr. fabrikant	Type
WK2037	ACJR-BLK	Zwart
WK2038	ACJR-RED	Rood
WK2039	ACJR-YEL	Geel
WK2040	ACJR-WHT	Wit

RCA CHASSISDEEL IN D SHELL BEHUIZING

* Soldeercontacten.

Technische specificaties

Behuizing : Zinc diecast
Steekcycli : >5000



Type nr.	Nr. fabrikant	Type
WK2041	ACJD-RED	Rood
WK2042	ACJD-WHT	Wit
WK2054	ACJD-YEL	Geel

AUDIO VERLOOP JACK 3,5MM / 6,3MM



Type nr.	Nr. fabrikant	Adapter
UKLS34	UKLS 3/4	6,3mm male stereo - 3,5 female stereo
UKLS43	UKLS 4/3	3,5mm male stereo - 6,3 mm female stereo

AUDIO VERLOOP JACK 6,3 MM / TULP



Type nr.	Adapter
MA36	Tulp female - 6,3mm male mono

AUDIO KOPPELSTUK TULP / TULP



Type nr.	Adapter
MA47	Tulp female - Tulp female

AUDIO VERLOOP JACK 3,5 MM / 2X 3,5 MM



Type nr.	Adapter
MA80	3,5mm stereo male - 2 x 3,5 stereo female

AUDIO VERLOOP 3,5 MM STEREO / 2X TULP



Type nr.	Adapter
MA82	2 x Tulp female - 3,5 mm stereo male

AUDIO VERLOOP TULP / 2X TULP



Type nr.	Adapter
MA90	Tulp male - 2 xTulp female

AUDIO VERLOOP BNC / TULP



Type nr.	Adapter
VDA735	BNC male - Tulp female
VDA745	Tulp male - BNC female

KABELTESTERS

KABELTESTER UTP/STP/FTP/BNC

Deze kabeltester is geschikt voor het testen van UTP, STP, FTP en BNC bekabeling. Hiermee detecteert u de juiste aansluitingen, kortsluiting, open verbindingen en kruiselings aangesloten contacten. Dankzij de losse ontvanger kunnen ook reeds geïnstalleerde kabels (met de uiteinden op verschillende locaties) getest worden. De kabeltester wordt inclusief de ontvanger geleverd in een handige beschermtas.

- * Eenvoudig in gebruik.
- * Inclusief ontvanger en draagtas.

Technische specificaties

Aansluitingen	: BNC, RJ-45 afgeschermd, RJ-11 en RJ-12
RJ-45 aansluiting	: Test pinnen 1-8 en de massa
BNC aansluiting	: Test het centrale contact en de massa
Voeding	: Batterij 9V DC (exclusief)
Maatgeving basis unit	: 150x62x26 mm
Maatgeving receiver	: 100x30x26 mm
Gewicht	: 200 g

Type nr.	Functie
DX220	LAN Tester UTP/STP/BNC



KABELTESTER UTP/BNC/STP

LANtester geschikt voor zowel UTP/BNC/STP, inclusief test kabels, adapters en koppelstuk. Wordt geleverd in een handige draagtas. De tester bestaat uit twee delen, de basisunit kan zelfstandig werken, de losse ontvanger wordt gebruikt voor 'remote' testen.

De ideale tester voor:

- UTP, STP, Coax, modulair,
- Tester bestaat uit basis-unit en 'remote adapter' voor het testen van reeds geïnstalleerde bekabeling,
- Wordt als complete set geleverd incl. draagtas en handleiding.

- * Zeer snelle detectie.
- * Inclusief draagtas en handleiding.
- * Auto- en manuele scan.

Technische specificaties

Inhoud	: 2 Delen (een basisunit die zelfstandig kan werken) en een losse ontvanger voor remote testen.
--------	---

Type nr.	Functie
DX240	LAN Tester UTP/STP/BNC



LAN TESTER - 10 / 100 BASE

De LAN ID is een handige tester om in netwerkomgevingen problemen te onderzoeken. Met de LAN ID kunt u eenvoudig de mogelijkheden van een actief ethernet netwerkapparaat onderzoeken.

Met een druk op de knop kunt u de volgende zaken onderzoeken:

- Auto negotiation,
- 100 Base Tx full duplex,
- 100 Base Tx half duplex,
- 10 Base T full duplex,
- 10 Base T half duplex,
- 100 Base T4.

Ook de volgende mogelijke problemen kunnen worden getest:

- werkt de link wel of niet,
- zendt het apparaat een packet of niet,
- werkt het apparaat in full- of half duplex mode,
- werkt het apparaat in 100 Base Tx-, 10 Base T- of 100 Base T4 mode,
- komen er fouten voor in de datatransmissie.

* Eenvoudig in gebruik.

Technische specificaties

Geschikt voor : Ethernet 10/100 Base-T
 Geeft de volgende informatie : Auto Negotiation, 100 Base Tx full duplex, 100 Base Tx half duplex, 10 Base T full duplex, 10 Base T half duplex, 100 Base T4



Type nr.	Nr. fabrikant	Functie
DX250	256655 / LF	LAN Status Tester

GLASVEZELTESTER

Met deze glasvezeltester op zakformaat wordt een zichtbaar laserlicht in de glasvezel gestuurd om de kabel visueel te controleren.

Geschikt voor SC en ST connectoren.

Technische specificaties

Golflengte : 635 ± 5 nm
 Piekvermogen : 0,5 - 1 m/W
 Puls herhaling frequentie : 1 - 3 Hz
 Duty cycle : 50:50
 Voeding : 2x AAA batterijen (exclusief)
 Maatgeving : 14x165 mm
 Geschikt voor : Fiber (voor SC en ST connectoren)



Type nr.	Nr. fabrikant	Functie
DX260	FC-2005	Fiber Checker

TOONGENERATOR MET TESTPEN

Een toongenerator is een praktische tester om kabelproblemen te identificeren. Het apparaat kan een enkel- of meertoonig signaal genereren en is voorzien van twee testsnoeren en een 4-aderige modulaire kabel. Het door de toongenerator gegenereerde signaal kan eenvoudig met de testpen gevolgd worden. Zelfs als kabels gebundeld zijn, op aansluitklemmen of in een aansluitdoos afgewerkt zijn. De toongenerator met testpen kan gebruikt worden om draadbreuken, aansluitfouten en lijnpolariteit te vinden in zowel data- als telefonie netwerken. De testpen is uitgerust met een toonversterker en een LED indicator die de verschillende audiofrequenties detecteert, waardoor de kabels geïdentificeerd en getraceerd kunnen worden.

Technische specificaties

Functie : Toon generator met testpen



Type nr.	Nr. fabrikant	Functie
DX270	256713 A	Tone Generator with Testprobe

VGA PATTERN GENERATOR

Met deze VGA pattern generator heeft u een testapparaat in huis waarmee u een VGA monitor en andere VGA invoerapparaten kunt kalibreren. Tevens is het apparaat geschikt voor het behoud van uw monitor, bekabelings- en opname apparatuur.

- * Voordelig en gebruiksvriendelijk.
- * Portable design.
- * Inclusief diverse functies.

Technische specificaties

Video Output connector	: HD D-sub 15-pins female
Max. resolutie	: 1600x1200@ 60 Hz
Hoogste pixel frequentie	: 162 MHz
Kabel afstand	: 5 m
Voeding	: 9V DC extern, bijgeleverd)
Afmetingen (LxBxH)	: 132x86x28.5 mm

Type nr.	Type
AB7270	VGA Kabel tester



AVLINK

HDMI KABEL TESTER

Deze HDMI pattern generator is een testapparaat waarmee u een HDMI monitor en andere HDMI invoerapparaten kunt kalibreren. Tevens is het geschikt voor het behoud van uw monitoren, bekabelings- en opname apparatuur.

- * Voordelig en gebruiksvriendelijk
- * Portable design
- * Inclusief diverse functies

Technische specificaties

Video output connector	: HDMI type A
Max. resolutie	: 1080p@ 60 Hz
Hoogste pixel frequentie	: 225 MHz
Kabel afstand	: 5 m
Voeding	: 9V DC inclusief
Afmetingen (LxBxH)	: 132x86x28.5 mm

Type nr.	Type
AB7404	HDMI Kabel tester



AVLINK

LANIDGIGA-GIGA LAN DEVICE STATUS IDENTIFIER

LANIDgiga is een efficiënt diagnostisch gereedschap voor netwerkinstallatie en probleemoplossing. Met LANIDgiga, kunnen netwerkbeheerders de status van een actieve poort bekijken. Het zal de problemen tijdens de netwerkinstallatie of onderhoud diagnostiseren.

Het gereedschap diagnostiseert de volgende topologieën en mogelijkheden: 1000 BASE-T full duplex, 10/100 auto negotiation, 100 BASE -Tx full duplex, 100 BASE-Tx half duplex, 10 BASE-T full duplex, 10 BASE-T half duplex.

Ook is het gereedschap uitgerust met een PoE functie, die het bestaan van PoE en het type van PSE (Power Sourcing Equipment) op het volledige netwerk identificeert. Verder is het gereedschap ook met een portfinder functie uitgerust. De portfinder functie helpt om het werkstation te vinden.

- * Checkt beschikbaarheid POE.
- * Identificeert of POE beschikbaar is op paar 12-36 (EndSpan) of paar 45-78 (MidSpan).
- * Identificeert de poortsnelheid tot Gigabit.
- * Met poort zoek functie.
- * 2x RJ-45 aansluitingen (één voor test switch/hub rechtstreeks, de ander voor het testen van de NIC).

Type nr.	Nr. fabrikant	Poort Type
DX251	256655/G	2x RJ-45



Hobbes
INNOVATION

NETMAPPER PRO

De NETmapper Pro is een handzaam, multifunctioneel netwerk-test apparaat, dat online/offline en telefoonlijn testfuncties in één meetapparaat integreert. Bij het online testen functioneert het als een werkstation, pingt netwerkapparatuur en geeft de machinaam/IP adres/MAC adres. Ook identificeert het alle netwerk-apparatuur met inbegrip van de router, printer, PC host etc. Bij het offline testen werkt het als een professionele kabeltester. Verder heeft de NETmapper Pro een geïntegreerde digitale toongenerator en port finder functies om kabels te identificeren.

- * Display Ethernet port status en speed (10/100/1000 Mbps).
- * Scant en geeft alle PC Hosts met IP adres en computer weer.
- * Port finder functie: lokaliseert corresponderende poort op hub/switch.
- * Wire map test, twisted pair test, kabellengte test.
- * Automatische detectie van PoE devices en spanning.

Type nr.	Nr. fabrikant	Connector
DX252	256850/PRO	RJ-45



Hobbes
INNOVATION

POE FINDER

PoE (Power over Ethernet) is een technologie die meer en meer gebruikt wordt in veel netwerkapparatuur zoals: IP telefoons, acces points, netwerkcamera's etc. Hobbes heeft een nieuw en makkelijk te gebruiken hulpmiddel ontwikkelt voor professionele netwerkbeheerders en installateurs om PoE te identificeren in een kwestie van een seconde. U verbindt de Hobbes POEfinder™ met een actief netwerk en de PoE finder zal oplichten wanneer er spanning wordt gedetecteerd op het bestaande netwerk en het type van PSE (Power Sourcing Equipment) gelijktijdig identificeren.

- * Controleert de aanwezigheid van POE.
- * Controleert of POE beschikbaar is op paar 12-36 of 45-78.
- * Conform IEEE 802.3af standaard.
- * De POEfinder is met plug en jack uitgevoerd, zodat geen extra kabel benodigd is.

Type nr.	Nr. fabrikant	Connectors
DX253	256300	RJ-45



Hobbes
INNOVATION

SMARTTONE + PROBE

De SMARTtone & SMARTprobe maakt gebruik van een geavanceerde digitale signaaltechnologie om kabels snel en nauwkeurig te traceren, te identificeren en stoorsignalen te vermijden. Het is een doorbraak ten opzichte van traditionele testmethodes.

- * Traceert kabels vanaf afstand.
- * Identificeert kabels in bundels of bij patchpanelen.
- * Verstuur digitale en analoge toontjes in 2 modi, eentonig en tweetonig.
- * Ook te gebruiken om traditionele 1KHz analoge tonen te traceren.
- * Aansluitingstest: pin naar pin, open, kortsluiting, gekruist.



Hobbes
INNOVATION

Type nr.	Nr. fabrikant	Voeding
DX254	256713/D	voor beide 9V Batterij (exclusief)

DIGI WIFI DETECTOR

De nieuwe digitale WiFi detector is een geavanceerd produkt van Hobbes en kan gebruikt worden om bestaande draadloze access points te ontdekken. Deze detector geeft het signaalniveau weer met piepergeluid, SSID, encryption status en toont het kanaal van ieder access point. Deze opsporingsfuncties kunnen de gebruiker helpen IEEE 802.11 b/g apparaten te verbinden en conflicten met draadloze internettoegang te verhinderen. Het is een uitstekend hulpmiddel voor zowel installateurs als gebruikers van draadloze netwerken.

- * Geeft signaalsterkte, netwerk ID (SSID), encryptiestatus en kanaal weer
- * Geeft specifieke informatie over ieder netwerk, wanneer meerdere AP gedetecteerd zijn.
- * Detecteert IEEE 802.11 b/g wireless devices
- * Identificeert wireless equipment naam en kanaal.
- * Geeft encryptiestatus van iedere draadloze verbinding.

Technische specificaties

Bereik : 90m in open veld

Type nr.	Nr. fabrikant	Model
DX255	WL-F601-Pro	WL-F601Pro



Hobbes
INNOVATION

HDMI KABELTESTER

De HDMI (High Definition Multimedia Interface) kabeltester is ontworpen om kabels op functionaliteit te testen. Ideaal om de afzonderlijke aders te controleren voor installatie.

- * Test alle pinnen op signaal.
- * Led indicatie op zowel basis als remote unit.
- * Automatisch aanschakelen en eenvoudig te bedienen.



Hobbes
INNOVATION

Type nr.	Poort Type
DX300	HDMI-A

ONDERHOUDSMIDDELEN

ANTI-STATISCHE SPRAY

Antistatik 100 verwijdert of voorkomt alle vorming van schadelijke statische electriciteit op alle computer- en tekstverwerkingsapparatuur. Het kan veilig gebruikt worden op tapijten, draperieën, gordijnen, stoelen, tafels, beeldschermhouders en vele andere voorwerpen. Het werkt de statische energie weg door een geleidend pad te vormen waarlangs de elektrische ladingen kunnen ontsnappen.

Antistatik 100 vermindert uitvaltijden, verlies van gegevens en foutieve verwerking als gevolg van statische ladingen tot 1000 Volt.



Type nr.	Nr. fabrikant	Type
A10020	Antistatik 100	Antistatic lack 200 ml

SCHERMREINIGER

SCREEN 99 is een ideaal reinigingsschuim voor computerschermen en alle andere niet absorberende oppervlakken. Het verwijdert onmiddellijk vuil, vet, nicotine, vingerafdrukken en stof. SCREEN 99 is niet schadelijk, zelfs niet voor een gevoelige huid. Doordat het als schuim wordt aangebracht streept en druipt het niet. SCREEN 99 heeft bovendien anti-statische eigenschappen.

Niet voor TFT/LCD schermen!

- * Milieuvriendelijk.
- * Streept en druipt niet.

Technische specificaties

Geschikt voor : CRT beeldschermen
Materiaal : Reinigingsschuim
Extra informatie : NIET te gebruiken voor TFT/LCD beeldschermen

Type nr.	Nr. fabrikant	Inhoud
S9920	Screen 99	200 ml



DUST-OFF SPUITBUS

DUST OFF 67 verwijdert met een krachtige luchtstroom stof, pluisjes en andere droge deeltjes die de goede werking van computerapparatuur in de weg staan. DUST OFF 67 is bedoeld voor gebruik op alle computer- en geautomatiseerde kantooruitrusting.

Technische specificaties

Geschikt voor : Toetsenborden, printers, elektronische apparatuur

Type nr.	Nr. fabrikant	Inhoud
D6720	Dust off 67	200 ml



REINIGERSPRAY

CLEANER 601 verwijdert onmiddellijk vuil, vet, oxides en andere soorten aanslag van delicate magneet-koppen en schijven. Het voorkomt kostbare storingstijd en verlies van gegevens. CLEANER 601 is volledig zuiver en verdampt zodra opgespoten zodat het geen film achterlaat. Het is veilig voor gebruik op plastic, rubber en elastomeren. Het vertraagt de normale slijtage van dure magneetkoppen.

- * Voorkomt dataverlies.
- * Verdampt meteen nadat het opgespoten is.

Technische specificaties

Geschikt voor : Magneetkoppen en schijven



Type nr.	Nr. fabrikant	Inhoud
C60120	Cleaner 601	200 ml

OPPERVLAKTEREINIGER

SURFACE 95 is een ideaal reinigingsmiddel voor alle computerbehuizingen, toetsenborden, kopieermachines, meubelen, dossierkasten, bureaus en ander kantoomateriaal. SURFACE 95 verwijdert vet, vuil, nicotine, vingerafdrukken, inkt, toner en gelijksoortige vlekken op alle plastic- en metalen oppervlakken. Dit product is niet giftig en bijt niet.

- * Het product is niet giftig en bijt niet.

Technische specificaties

Geschikt voor : Computerapparatuur, kopieermachines, meubels



Type nr.	Nr. fabrikant	Inhoud
S9520	Surface 95	200 ml

PRINTERREINIGER

PRINTER 66 reinigt snel en gemakkelijk letterschijven, naaldprinters, laserprinters, inktjetprinters en alle afdrukmechanismen van schrijfmachines en telefaxtoestellen. Onderhoud met PRINTER 66 zorgt voor een hoog rendement en topprestaties van alle afdrukapparatuur en -uitrusting.

- * PRINTER 66 zorgt voor een hoog rendement en topprestaties van alle afdruk-apparatuur en uitrusting.

Technische specificaties

Geschikt voor : Lasprinters, inkjet printers, inktjet printers en telefaxtoestellen



Type nr.	Nr. fabrikant	Inhoud
P6620	Printer 66	200 ml

LABELVERWIJDERAAR

LABEL OFF 50 lost de achterblijvende lijm van moeilijk loskomende stickers en etiketten op. LABEL OFF 50 neutraliseert de kleefkracht en maakt hardnekkig klevende etiketten gemakkelijk los van metaal, plastic, glas, keramiek, karton en houten oppervlakken. Geschikt voor gebruik op kantoor, in de fabriek, thuis en voor de doe-het-zelver.

Let op! Niet bruikbaar op sommige plastic soorten, test alvorens definitief gebruik!

Technische specificaties

Geschikt voor : Metaal, glas, keramiek, karton, hout
 Notitie : Niet bruikbaar op sommige plastic soorten. Testen alvorens definitief gebruik!



Type nr.	Nr. fabrikant	Inhoud
L5020	Label off 50	200 ml

TRANSPARANTE BUNDELBANDEN

Technische specificaties

Materiaal : U.L. gecertificeerd transparant nylon
 Temperatuurbereik : -40 °C - +85 °C



Type nr.	Verpakkingseenheid	Lengte
CT1010	100 stuks	100 / 2,5 mm
CT1030	100 stuks	150 / 3,6 mm
CT1040	100 stuks	203 / 3,6 mm
CT1050	100 stuks	203 / 4,6 mm
CT1060	100 stuks	280 / 4,8 mm
CT1070	100 stuks	385 / 4,8 mm
CT1080	100 stuks	380 / 7,6 mm

ZWARTE BUNDELBANDEN

Technische specificaties

Materiaal : U.L. gecertificeerd weerbestendig (UV) zwart nylon 6/6
 Temperatuurbereik : -40 °C - +85 °C



Type nr.	Verpakkingseenheid	Lengte
CT1015	100 stuks	100 / 2,5 mm
CT1035	100 stuks	150 / 3,6 mm
CT1045	100 stuks	203 / 3,6 mm
CT1055	100 stuks	203 / 4,6 mm
CT1075	100 stuks	385 / 4,8 mm
CT1090	100 stuks	450 / 8,0 mm

BEVESTIGINGSZADELS

Voor het bevestigen van kabelbundels op enige afstand van wand of paneel. Bevestiging door middel van 1 enkele schroef.

Geschikt voor bandjes: CT1010-CT1055.
 Montage: M6 bout/schroef.

Technische specificaties

Te gebruiken met : Bundelbanden CT1010 - CT1055
 Materiaal : Nylon
 Kleur : Transparant



Type nr.	Verpakkingseenheid	Grootte
CT1200	100 stuks	16x23x9 mm

KLEEFZADELS

Kleefzadels zijn geschikt voor het bevestigen van kabelbundels wanneer er niet geschroefd of geboord kan worden. Ze zijn voorzien van een sterk klevende laag en kunnen daardoor snel aangebracht worden. Te gebruiken met de bundelbanden uit de CT-serie, natureel gekleurd.

CT 1250 - max. breedte bundelband 3,2 mm.
 CT 1260 - max. breedte bundelband 4,6 mm.
 CT 1270 - max. breedte bundelband 5,5 mm.

Technische specificaties

Materiaal : Nylon
 Kleur : Transparant



Type nr.	Verpakkingseenheid	Max. breedte
CT1250	100 stuks	3,20 mm
CT1260	100 stuks	4,60 mm
CT1270	100 stuks	5,50 mm

BUNDELBANDEN MET MARKERINGSLABEL

Met deze bandjes kunt u tegelijkertijd bundelen en coderen.
 CT1300: voor markering haaks op de kabel
 CT1310: voor markering in de lengterichting van de kabel.

Technische specificaties

Inclusief : Markeringslabel



Type nr.	Verpakkingseenheid	Lengte
CT1300	100 stuks	100 mm
CT1310	100 stuks	200 mm

GEREEDSCHAP VOOR BUNDELBANDEN

CT 3000 - Tang voor incidenteel gebruik, kunststof uitvoering. Voor bundelbanden van 2,5 mm - 5,0 mm.

CT 3010 - Tang voor professioneel gebruik, metalen uitvoering, incl. fijnaafregeling. Voor bundelbanden van 2,5 mm - 5,0 mm.

Technische specificaties

Kleur : Geel/zwart



Type nr.	Kwaliteit
CT3000	Economy
CT3010	Profesional

KABELBEHEER

VLOERGROOT GRIJS PVC

- * Ondersteund met dubbelzijdig plakband
- * Speciale groeven ontwerp om slip te voorkomen

Technische specificaties

Materiaal : UL 94V-0
 Kleur : Grijs
 Lengte : 2 m



Type nr.	Lengte	Breedte
CT4000	2 meter	50 mm
CT4001	2 meter	90 mm

VLOERGROOT PVC MET ALUMINIUM DEKSEL

- * Ondersteund met dubbelzijdig plakband
- * Speciaal groeven ontwerp om slip te voorkomen

Technische specificaties

Materiaal : UL 94V-0 and Aluminium legering
 Kleur : Grijs
 Lengte : 2 m



Type nr.	Lengte	Breedte
CT4002	1 meter	70 mm

HERSLUITBARE BUNDELBAND TRANSPARANT

- * Gemakkelijk aan te brengen en weer los te maken
- * Het gedraaide ontwerp voorkomt verschuiven of wegglijden

Technische specificaties

Materiaal : UL 94V-2 Nylon 66
 Kleur : Naturel transparant
 Max. bundel diameter : 39 mm



Type nr.	Verpakkingseenheid	Lengte
CT4013	100 stuks	150 mm

HERSLUITBARE TWIST TIE TRANSPARANT

- * Bind-up kabels tegen voordelige kosten
- * Open de kabelbinder om de kabel te plaatsen en draai de binder om de kabel vast te zetten

Technische specificaties

Materiaal : UL 94V-2 Nylon 66
 Kleur : Naturel transparant



Type nr.	Verpakkingseenheid	Diameter
CT4014	100 stuks	11 mm
CT4015	100 stuks	22 mm
CT4016	100 stuks	28 mm

KLITTENBAND TY-RAPS

- * Koord en kabel management (UTP/STP/Fiber)
- * Voorkom onderbreking van de transmissiesnelheid

Technische specificaties

Materiaal : Haak kant PP / lus kant nylon
 Kleur : Zwart



Type nr.	Verpakkingseenheid	Type
CT4003	20 stuks	12/125 mm
CT4004	20 stuks	12/150 mm
CT4005	20 stuks	12/180 mm
CT4006	20 stuks	16/210 mm
CT4007	20 stuks	16/240 mm
CT4008	20 stuks	16/310 mm

KLITTENBAND

Voor bundelen van kabels, rol 25 m.

Klittenband heeft een zeer hoge trekkracht en is zeer gemakkelijk in het gebruik. Deze klittenband is dubbelzijdig (back to back) uitgevoerd en verkrijgbaar in verschillende breedtes.

- * Koord en kabel management (UTP/STP/Fiber)
- * Voorkom onderbreking van de transmissiesnelheid

Technische specificaties

Materiaal : Haak kant PP / lus kant nylon
 Kleur : Zwart



Type nr.	Verpakkingseenheid	Breedte
CT4009	10 meter	15 mm
CT4010	10 meter	20 mm

KABELMERKERS

Set van 10x 10 kabelmarkers, genummerd van 0 - 9, ieder nummer is uitgevoerd in een andere kleur. Geschikt voor kabel met een diameter van 4-6 mm.

Technische specificaties

Inhoud : Set van 10x 10 kabelmarkers (genummerd van 0-9)



Type nr.	Omschrijving
FA1500	Cable Markers

KABELMERKERS ZELFKLEVENDE VOORBEDRUKT

- * Blijf bij draden voor permanente identificatie
- * Wordt gebruikt voor kabel-of na-terminal is aangesloten

Technische specificaties

Lengte : 33 mm
Breedte : 5,6 mm

Type nr.	Markering
CT4011	0~9
CT4012	A~Z,/,+,-,0~15



ONTSTORINGSFILTERS

FERRIET BLOKJE 6,5MM

Ferriet ontstoringsfilters
Direct monteerbaar op bestaande bekabeling

- Nylon behuizing
- Klik mechanisme

Nominale impedantie:
- 130 Ohm bij 25 MHz
- 200 Ohm bij 100 MHz

Technische specificaties

Mechanisme : Klik mechanisme
Behuizing : Nylon
Impedantie : 130 Ohm bij 25 MHz, 200 Ohm bij 100 MHz

Type nr.	Diameter
LF65	6,5 mm



FERRIET BLOKJE 7,5MM

Ferriet ontstoringsfilters
Direct monteerbaar op bestaande bekabeling

- Nylon behuizing
- Klik mechanisme

Nominale impedantie:
- 105 Ohm bij 25 MHz
- 190 Ohm bij 100 MHz

Technische specificaties

Mechanisme : Klik
Behuizing : Nylon
Impedantie : 105 Ohm bij 25 MHz, 190 Ohm bij 100 MHz

Type nr.	Diameter
LF75	7,5 mm



FERRIET BLOKJE 9,0MM

Ferriet ontstoringsfilters
Direct monteerbaar op bestaande bekabeling

- Nylon behuizing
- Klik mechanisme

Nominale impedantie:
- 105 Ohm bij 25 MHz
- 180 Ohm bij 100 MHz

Technische specificaties

Mechanisme : Klik
Behuizing : Nylon
Impedantie : 105 Ohm bij 25 MHz, 180 Ohm bij 100 MHz

Type nr.	Diameter
LF90	9 mm



FERRIET BLOKJE 10,0MM

Ferriet ontstoringsfilters
Direct monteerbaar op bestaande bekabeling

- Nylon behuizing
- Klik mechanisme

Nominale impedantie:
- 105 Ohm bij 25 MHz
- 180 Ohm bij 100 MHz

Technische specificaties

Mechanisme : Klik
Behuizing : Nylon
Impedantie : 105 Ohm bij 25 MHz, 180 Ohm bij 100 MHz



Type nr.	Diameter
LF100	10 mm

FERRIET BLOKJE 12,0MM

Ferriet ontstoringsfilters
Direct monteerbaar op bestaande bekabeling

- Nylon behuizing
- Klik mechanisme

Nominale impedantie:
- 50 Ohm bij 25 MHz
- 100 Ohm bij 100 MHz

Technische specificaties

Mechanisme : Klik
Behuizing : Nylon
Impedantie : 50 Ohm bij 25 MHz, 100 Ohm bij 100 MHz



Type nr.	Diameter
LF120	12 mm

QUICK-LOADER SCHROEVENDRAAIERS

QUICK-LOADER MULTI-BIT SCHROEVENDRAAIER

Multi-bit schroevendraaier met multi-bit automatische bithouder.

Inclusief 6 bits (3x ster, 3x plat).
P1, P2, P3 kruisbits en 1/4, 3/16, 1/8 platte bits.

- * Inclusief multi-bit houder.
- * Inclusief 6 bitjes.
- * Van bitje wisselen in minder dan 2 seconden.

Technische specificaties

Functie : Multi-bit schroevendraaier

Type nr.	Functie
SK9010	Quickloader Multi-bit screwdriver



31-DELIGE BITSET VOOR QUICK-LOADER

31-delige bitset voor Quick-Loader SK 9010, cassette met riem-clip.
Magnetische verlenging met mechanische vergrendeling.

5x kruis bit : P0, P1, P2, PHR2, P3
5x platte bit: 9/64, 5/32, 7/32, 1/4, 9/32
7x torq bit: T10, T15, T20, T25, T27, T30, T40
3x vierkant bit: R1, R2, R3
10x zeshoek bit: 5/64, 3/32, 6/64, 1/8, 9/64, 5/32, 3/16, 7/32, 1/4, 5/16

Technische specificaties

Functie : Bitset voor schroevendraaier

Type nr.	Functie
SK9011	31 pieces Bitset



ANTI-STATISCHE POLSBAND

Technische specificaties

Geschikt voor : Voor het veilig assembleren en repareren van gevoelige apparatuur



Type nr.	Functie
SK230	Antistatische polsband

KRIMPTANGEN

LOW COST BNC / TNC / TWINAX KRIMPTANG

Krimptang voor RG-58, RG-59 en RG-62 coaxkabel.

Technische specificaties

Functie : BNC, TNC, Twinax
 Geschikt voor : RG-58, RG-59, RG-62 coax kabel
 Voor : Incidenteel gebruik



Type nr.	Type
SK310	BNC Crimp pliers

BNC - TNC - TWINAX KRIMPTANG

Q92310
 krimptang voor RG-58, RG-59 en RG-62 coax kabel

Q92336
 inzetstuk

Technische specificaties

Functie : Krimptang voor BNC, TNC en Twinax



Type nr.	Geschikt voor
Q92310	Coax
Q92336	Q 92310

UTP/MODULAIR MONTAGEKIT

Deze montagekit is verpakt in een kunststof koffer, ideaal voor installatie ter plekke.

Inhoud:
 - punch down montagegereedschap
 - 66 type blade
 - 110 type blade
 - Krone type blade
 - Krimptang voor RJ-12/RJ-45
 - 30x RJ-45 connector
 - 30x RJ-12 connector.

Technische specificaties

Functie : Modulaire montagekit



Type nr.	Geschikt voor
HT2681	modular connectors

MODULAIRE RJ-10/11/12/45/48 KRIMPTANGEN

Met deze metalen krimptangen kunt u de kabel knippen, strippen en de connectoren krimpen.

Technische specificaties

Functie : Modulaire krimptang



Type nr.	Geschikt voor
TD002	RJ-10/RJ-11/RJ-12
TD005	RJ-11/RJ-12/RJ-45
TD010	RJ-48

MODULAIRE KRIMPTANG HEAVY DUTY

Met deze 'Heavy Duty' krimptang kunt u RJ-10, RJ-11, RJ-12, RJ-45 en DEC connectoren aankrimpen. Het voordeel is, dat deze tang parallel, ofwel alle contacten tegelijk krimpt.

Technische specificaties

Functie : Modulaire Krimptang



Type nr.	Geschikt voor
TDCOMB	RJ-10/RJ-11/RJ-12/RJ-45

KABELSTRIPPERS

LOW COST RG58 COAX KABELSTRIPPER

Low cost coax kabelstripper RG-58, inclusief messenblok.

Technische specificaties

Functie : Coax kabel stripper
Geschikt voor : RG-58



Type nr.	Type
SK338	Coax stripper

UTP/FTP/COAX KABELSTRIPPER

Met deze compacte universele ééntraps stripper is het mogelijk om zowel UTP, FTP en S-FTP als Coax te strippen.

* Zowel de buitenmantel, afscherming, dielectrum en de binnenader kunnen in een keer gestript worden.

Technische specificaties

Geschikt voor : UTP, FTP, SFTP, Coax
Kleur : Blauw

Type nr.	Type
Q92340	UTP stripper



LOW COST UTP KABELSTRIPPER

Deze universele modulaire stripper is geschikt voor zowel platte als ronde UTP en FTP kabel. Door middel van een stelschroef is de snijdiepte van het mes in te stellen.

* Zowel voor platte als ronde kabels.
* De snijdiepte van het mes is instelbaar.

Technische specificaties

Functie : Modulaire kabelstripper
Kleur : Grijs

Type nr.	Geschikt voor
FHT501	UTP/FTP



COAX KNIPTANG

Kniptang speciaal geschikt voor het knippen van afscherming en binnenaders van coax kabel.

Technische specificaties

Functie : Coax kabel kniptang
 Geschikt voor : Afscherming en binnenaders van coax kabel



Type nr.	Type
Q92353	Side cutter

KABELKNIPTANG

Kniptang gemaakt van staallegering. Voorzien van dikke kunststof PE handvatten. Ideaal voor dunne kabel-eindjes of componenten.

* Voorzien van dikke kunststof PE handvatten.

Technische specificaties

Geschikt voor : Componenten en dunne kabeleindes



Type nr.	Functie
HT222	Cable Cutter

HEAVY DUTY KABELKNIPTANG

Kniptang gemaakt van gehard staal. Zwarte epoxy finish. Knipt kabel tot een maximale diameter van 10,5 mm.

Technische specificaties

Finish : Zwarte epoxy finish



Type nr.	Max diameter
HT206	10,5 mm

UTP MONTAGEGEREEDSCHAP

110 BLOCK PUNCHTOOL

Montagetool 110 Block, metaal.
 Inzet gereedschap CAT5.

Technische specificaties

Functie : 110 blok punchtool
 Materiaal : Metaal



Type nr.	Geschikt voor
TD060	110 Block

LOW COST 110 BLOCK PUNCHTOOL

Montagetool 110 Block.
 Incidenteel gebruik, kunststof.

Inzet gereedschap CAT5. Te gebruiken bij montage van 110 blok. Kunststof.

Technische specificaties

Functie : 110 Blok punchtool
 Materiaal : Plastic



Type nr.	Geschikt voor
TD065	110 Block Low Cost

KRONE LSA PUNCHTOOL

Montagetool LSA KRONE, met sensor voor optimale draadvoer, om de bedrading op de LSA PLUS stroken te kunnen aandrukken en gelijktijdig de rest op lengte te kunnen afknippen. Dit apparaat is voorzien van een sensor voor een optimale draadvoer.

* Met sensor voor optimale draadvoer.

Technische specificaties

Functie : LSA punchtool
 Merk : Krone
 Geschikt voor : LSA plus



Type nr.	Functie
64172K	Krone Punch Tool for LSA plus

LOW COST LSA PUNCHTOOL

Voor incidenteel gebruik is dit kunststof LSA-PLUS opzetgereedschap uitstekend geschikt. Indien u regelmatig de LSA-PLUS klemtechniek toepast is professioneel opzet gereedschap van het type 64172K te gebruiken.

Technische specificaties

Functie : LSA punchtool
 Voor : Incidenteel gebruik
 Materiaal : Plastic



Type nr.	Geschikt voor
TD070	LSA Plus

BANDKABEL KRIMPTANG

Met behulp van deze tang kunt u extra connectoren op een bestaande bandkabel monteren of zelf complete bandkabels fabriceren.

Stalen frame, geschikt voor:

- IDC connectoren,
- AWDS connectoren (EDGE),
- D-sub connectoren,
- Centronics connectoren.

* Eenvoudig in gebruik.

Technische specificaties

Functie : Bandkabel
 Materiaal : Staal



Type nr.	Geschikt voor
HT214	Flatcable