



# P4

## USER MANUAL MANUAL DO UTILIZADOR



Multi-Purpose Pendant Speaker  
Coluna Pendente Multiusos

# CONTENTS

---

## INTRODUCTION

GENERAL DESCRIPTION	-1-
UNPACKING	-1-
PACKAGING CONTENTS	-1-
SAFETY FIRST	-1-
WARNINGS	-1-

## GETTING STARTED

P4 OVERVIEW	-2-
CONNECTIONS	-2-
LOW IMPEDANCE	-2-
100V DISTRIBUTED LINES	-2-
100V LINE INSTALL REQUIREMENTS	-2-
100V POWER AMPLIFIER REQUIREMENTS	-2-
100V LINE SPEAKER CABLE REQUIREMENTS	-2-
INSTALLATION	-2-
GENERAL CONSIDERATIONS	-2-

## HANDS-ON

SUSPENSION INSTRUCTIONS	-3-
WALL MOUNT INSTRUCTIONS	-3-
GARDEN MOUNT INSTRUCTIONS	-3-

## SERVICE

TROUBLESHOOTING	-4-
WARRANTY POLICY	-4-
CORRECT DISPOSAL	-4-
TECHNICAL SPECIFICATIONS	-4-

## INTRODUÇÃO

DESCRIÇÃO GERAL	-5-
DESEMBALANDO	-5-
CONTEÚDOS DA EMBALAGEM	-5-
SEGURANÇA EM PRIMEIRO LUGAR	-5-
AVISOS	-5-

## PRIMEIROS PASSOS

VISÃO GERAL P4	-6-
LIGAÇÕES	-6-
BAIXA IMPEDÂNCIA	-6-
LINHA DE 100V	-6-
REQUISITOS DE INSTALAÇÃO 100V	-6-
REQUISITOS DE AMPLIFICAÇÃO LINHA 100V	-6-
REQUISITOS DE CABLAGEM LINHA 100V	-6-
INSTALAÇÃO	-6-
CONSIDERAÇÕES GERAIS	-6-

## MÃOS À OBRA

INSTRUÇÕES DE SUSPENSÃO	-7-
INSTRUÇÕES DE MONTAGEM EM PAREDE	-7-
INSTRUÇÕES DE MONTAGEM EM JARDIM	-7-

## MANUTENÇÃO

RESOLUÇÃO DE PROBLEMAS	-8-
POLÍTICA DE GARANTIA	-8-
DESCARTE CORRETO DO PRODUTO	-8-
ESPECIFICAÇÕES TÉCNICAS	-8-

# INTRODUCTION

## GENERAL DESCRIPTION

Thank you for purchasing a NEXT Audiocom P4 Multi-Purpose Pendant Speaker. This user manual will provide you with useful and important information about your equipment. Please devote some time reading it and keep it at hand for future reference.

**ATTENTION!** Because of the continuous evolution of techniques and standards, NEXT Audiocom reserves the right to change the specifications of its products without warning. For the most updated version of this manual and general information about this and other products, please visit our website [www.nextaudiocom.com](http://www.nextaudiocom.com).

## UNPACKING

NEXT Audiocom's products are built under strict quality guidelines and supervision, according to the highest standards. When unpacking your product, carefully examine it for any signs of possible transit damage and inform your dealer immediately if any such damage has occurred. It is suggested that you retain the original packaging so that the product can be repacked in the future when necessary. Please note that NEXT Audiocom and its authorized distributors cannot accept any responsibility for damage to any returned product using non-approved packaging.

## PACKAGING CONTENTS:

- NEXT Audiocom P4
- P4 Top Cover
- 2 x Carabiner
- Eye Bolt and Nut
- Hanging Cable
- Buckle Part
- 2 x Screws
- User Manual

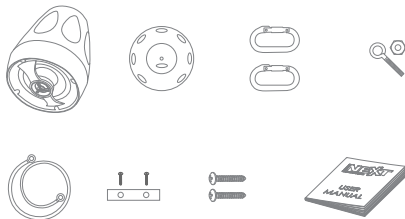

## SAFETY FIRST

Please take some time to review the following statements concerning safe use of your NEXT Audiocom P4.

- Read these instructions
- Keep these instructions
- Heed all warnings
- Follow all instructions
- Use the equipment only for its intended purpose as instructed in this manual
- Before installing, observe the applicable safety regulations for your country
- Always check if the equipment is installed securely and will not fall

- Never install close to ignition or heat sources such as radiators, ovens or any other apparatus that produce heat
- Do not use or install the equipment near water or exposed to rain
- If the equipment is not functioning properly or has been damaged in any way, switch it off immediately
- Do not open or try to service the equipment. It may only be repaired by authorized, qualified personnel
- Clean the equipment using only a clean dry cloth
- Do not operate the unit for an extended period with the sound distorting

## WARNINGS

Suspending or mounting objects onto walls is potentially dangerous and should only be attempted by individuals who have knowledge of the techniques and regulations of suspending objects overhead. It is the responsibility of the installer to ensure all loudspeakers are safely installed in accordance with all applicable regulations.

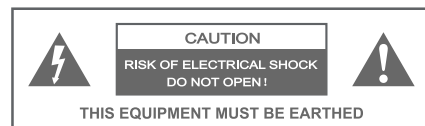

### CAUTION:

Never remove the cover, because otherwise there may be a risk of electric shock. There are no user serviceable parts inside. Have repairs carried out only by qualified service personnel.

The lightning flash with arrowhead symbol within an equilateral triangle is intended to alert the user to the presence of uninsulated "dangerous voltage" within the product's enclosure that may be of sufficient magnitude to constitute a risk of electrical shock.

The exclamation mark within an equilateral triangle is intended to alert the user to the presence of important operating and maintenance instructions.



### CAUTION:

This equipment is intended for professional use. Therefore, commercial use of this equipment is subject to the respectively applicable national accident prevention rules and regulations. As a manufacturer, NEXT Audiocom is obligated to notify you formally about the existence of potential health risks. Hearing damage due to high volume and prolonged exposure: When in use, this product is capable of producing high sound-pressure levels (SPL) that can lead to irreversible hearing damage in performers, employees, and audience members. For this reason, avoid prolonged exposure to volumes in excess of 90dB.



# GETTING STARTED

## P4 OVERVIEW

The P4 offers versatility and performance, perfect for both residential and commercial audio applications, the P4 provides a wide listening field with exceptional sound quality. Optimized design using a 4" polypropylene cone woofer that provides deep clear bass paired-up with a 0.75" silk dome tweeter that produces balanced, lifelike tone and musical reproduction. The IP66 rated weather and dust resistant enclosure is finished with an eye-pleasing matte texture that fits perfectly into any home or commercial setting.

## CONNECTIONS

The NEXT Audiocom P4 speaker can operate in standard low impedance mode as well as in 100V/70V distributed lines. The P4 has a selector switch on the rear for selecting the mode of operations. The direction of the cut, on the switch, is used to determine which mode of operation and/or power tap the speaker should be working with. In this case the P6 is configured to work as an 8Ω unit. Also, close to the selector switch is the terminal block connector.

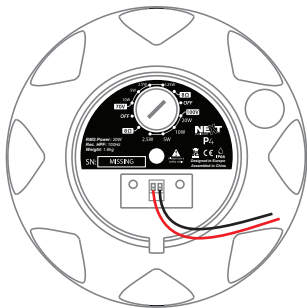

### LOW IMPEDANCE

The NEXT Audiocom P4 in the low impedance mode of operation has a nominal impedance of 8Ω. If there is the need to connect multiple speakers in parallel, be sure to follow the amplifier's specifications in relation to the minimum allowed impedance. Most amplifiers allow for a minimum 4Ω impedance which corresponds to two P4 speakers connected in parallel.

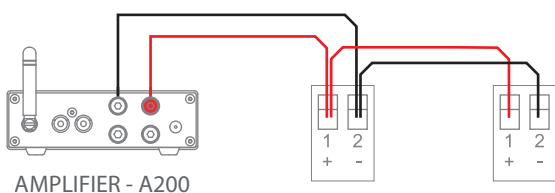

### 100V DISTRIBUTED LINES

The P4 comes standard with a transformer for 100V/70V distributed lines, to use your speaker in the 100V distributed line mode, use the selector to configure the desired power tap (2.5W, 5W, 10W, 20W) for 100V and (1.25W, 2.5W, 5W, 10W) for 70V.

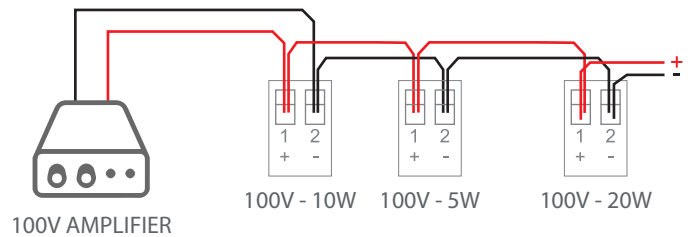

### 100V LINE INSTALL REQUIREMENTS

#### 100V POWER AMPLIFIER REQUIREMENTS

Make sure you have a powerful enough amplifier for your setup of P4 loudspeakers. It must have at least the total sum of power values chosen on your P4 as power tap. Applying the 20% headroom rule, in this case, is the ideal scenario. Considering the example above, for 100V, you will need at least  $(10+5+20) \times 1.2 = 42W$  of amplifier power.

#### 100V LINE SPEAKER CABLE REQUIREMENTS

On the table below you can find the maximum distance a cable can deliver the amplifier full power.

Power/Section	0.75mm <sup>2</sup>	1mm <sup>2</sup>	1.5mm <sup>2</sup>	2.5mm <sup>2</sup>
30W	800m	1066m	1600m	2666m
60W	400m	533m	800m	1333m
120W	200m	266m	400m	666m
240W	100m	133m	200m	333m

## INSTALLATION

### GENERAL CONSIDERATIONS

The NEXT Audiocom P4 can be either suspended in a pendant configuration, mounted on a wall or ceiling, using the adjustable wall-mount stand and used in a garden. **Prior to installing, check the chosen structure for weight bearing capability.**

# HANDS-ON

## SUSPENSION INSTRUCTIONS

1.

Route the cables through the top cover.

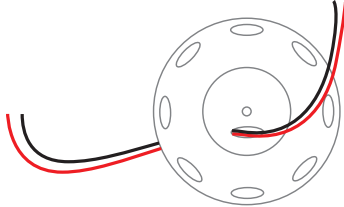

2.

In the P4, use the selector to choose your desired mode of operation and power tap. Strip the wires about 3 to 4 millimeters from the tip and mount the supplied connector. Insert the connector on the P4 and after fixing the buckle part, fit the cover in the P4 and with the supplied eye bolt and nut. Be sure to check that the eye bolt is properly and sufficiently inserted as it is through it that the P4 is suspended.

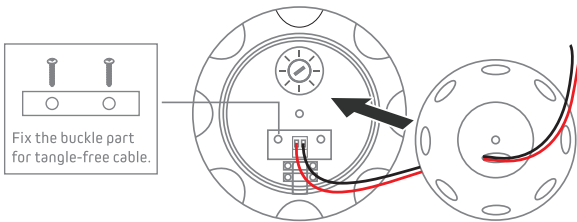

3.

Route the hanging cable through the eyebolt and using the two supplied carabiners secure the P4 to the structure.

**NOTE:** For faster and easier installation use the available Grippler accessories.

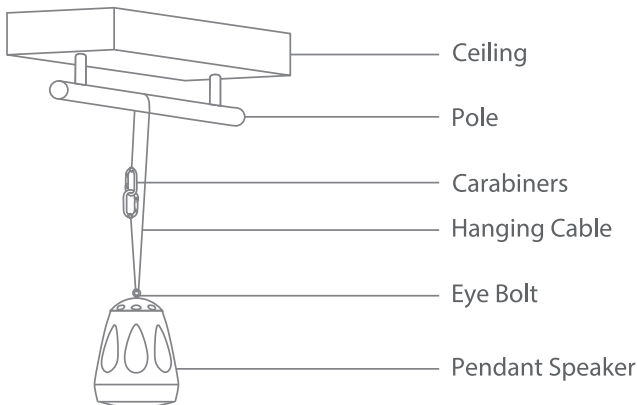

**WARNING:**

Make sure the speaker is properly secured to the structure, and the structure can handle the total weight suspended on it. Failure to do so may cause damage or injuries.

## WALL MOUNT INSTRUCTIONS

1.

Unscrew the nut + screw that holds the rotation ball. Remove the ball from the bracket. Take care to not lose any small parts.

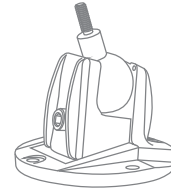

2.

Use the wall mount to mark the spots for the holes. Secure the wall mount to the wall with four screws. Apply the rotation ball to the speaker by screwing it. Install the speaker + rotation ball on the bracket and fix it with the screw + nut.

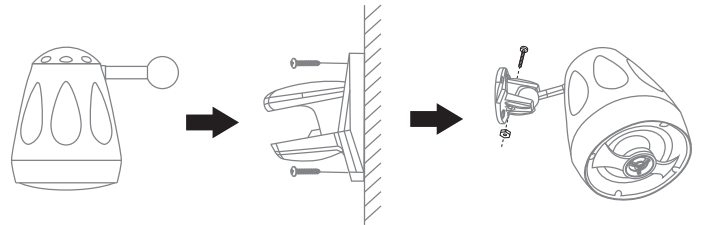

## GARDEN MOUNT INSTRUCTIONS

1.

Use the Garden Base Plate to install the P4 on rigid surfaces. Follow the install instructions below.

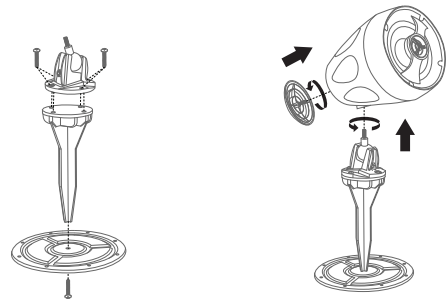

2.

You can also use the garden bracket on soft surfaces like buried into the soil. Dig a hole with approximately 18.5cm (7.25") and insert the bracket into the soil.

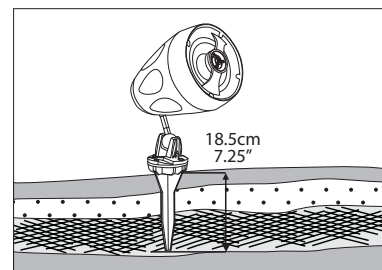

**NOTE:** The logo badge can be removed, from the grille, without damage.

## TROUBLESHOOTING

**Problem:** No sound coming from P4

**Action to Solution:**

- Check volume levels on the amplifier and signal sources and the connections between them. If your amplifier has signal detection or measuring visuals, test if it is reacting to the signal source. If everything seems to be ok, connect another speaker known to be working to the amplifier. If it works, the wiring to the P4 may have problems.

- Check that you have the correct pair of wires connected to the speakers you are trying to work with. Look for signs of damage if possible and check that the wires are correctly mounted on the connector and the connector is correctly inserted on the P4.

**Problem:** Little to no Bass

**Action to Solution:**

- This happens most of the times when two or more speakers near each other (or even in the same room), are wired out of polarity. In this case low frequencies will cancel each other acoustically. Check that the "+" or red marked amplifier terminal is connected to the red terminal on the P4 (look at the connections section) and the "-" or black marked amplifier terminal is connected to the negative terminal of the P4.

**Problem:** Intermittent output

**Action to Solution:**

- Most probably is a faulty connection. Check the amplifier terminals and the P4 terminals are tight. Also check the signal cables from the source to the amplifier.

**Problem:** Buzzing, hissing or humming

**Action to Solution:**

- If there is noise and no program material is playing, check your entire signal chain for the bad component. It can also be a matter of poor grounding or a ground loop. Check and correct the system grounding.

## WARRANTY POLICY

NEXT Audiocom products are warranted, by NEXT Audiocom, against manufacturing defects in materials or craftsmanship over a period of 2 years counting from the date of original purchase for final customer. The original receipt of purchase is mandatory for warranty validation purposes, and the product must have been bought from a NEXT Audiocom authorized dealer. The warranty can be transferred to a subsequent owner during the warranty period, however, this cannot extend the warranty period beyond the original warranty period of two years from the original date of purchase stated on the NEXT Audiocom's invoice. During the warranty period NEXT Audiocom will, at its own discretion, either repair or

replace a product which prove to be defective provided that the product is returned in its original packaging, shipping prepaid, to an authorized NEXT Audiocom service agent or distributor.

NEXT Audiocom cannot be held responsible for defects caused by unauthorized modifications, improper use, negligence, exposure to inclement weather conditions, act of God or accident, or any use of this product that is not in accordance with the instructions provided by this manual and/or NEXT Audiocom. NEXT Audiocom is not liable for consequential damages. This warranty is exclusive, and no other warranty is expressed or implied.

This warranty does not affect your statutory rights.

## CORRECT DISPOSAL

When the P4 is to be definitively discarded, take the product to a local recycling plant for a disposal which is not harmful to the environment. This equipment should not be treated as general household waste.

Devices marked with this symbol must not be disposed of as household waste. For more information, please contact your retailer or local authorities.



## TECHNICAL SPECIFICATIONS

**Product Type:** Full-Range Pendant Speaker (8Ω/100V)

**Frequency Response (-6dB):** 120Hz - 20kHz

**Nominal Coverage:** 90° Conical

**RMS Power:** 20W

**Program Power:** 40W (8Ω)

**Nominal Impedance:** 8Ω

**Sensitivity (1W, 1m):** 83dB

**Maximum SPL (Calculated):** 99dB

**Transformer Taps 100V:** 2.5W, 5W, 10W, 20W

**Transformer Taps 70V:** 1.25W, 2.5W, 5W, 10W

**LF Driver:** 4" Polypropylene Cone Woofer

**HF Driver:** 0.75" Silk Dome Tweeter

**Input Connectors:** Phoenix Type Pluggable Terminal Block

**Cabinet Material:** High-grade Rugged Polypropylene

**IP Rating:** IP66 (only with rear cover in place)

**Dimensions (WxHxD):** 138x190x138mm (5.43x7.48x5.43")

**Net Weight:** 1.6kg (3.53lb)

**Shipping Weight:** 2.4kg (5.29lb)

**Accessories:**

- NEXT Audiocom P4 Wall Accessory

- NEXT Audiocom P4 Garden Accessory

- Gripple Suspension System

# INTRODUÇÃO

## DESCRIÇÃO GERAL

Obrigado por ter adquirido uma P4 da NEXT Audiocom. Este manual do utilizador irá fornecer-lhe informações úteis e importantes sobre o seu equipamento. Por favor, dedique algum tempo a lê-lo e mantenha-o à mão para referência futura.

**ATENÇÃO!** Devido à evolução contínua de técnicas e padrões, a NEXT Audiocom reserva-se o direito de alterar as especificações dos seus produtos sem aviso prévio. Para obter a versão mais atualizada deste manual e informações gerais sobre este e outros produtos, visite o nosso website [www.nextaudiocom.com](http://www.nextaudiocom.com).

## DESEMBALANDO

Os produtos NEXT Audiocom são produzidos sob rigorosas diretrizes de qualidade e supervisão, de acordo com os mais elevados padrões. Ao desembalar o seu produto, examine cuidadosamente se há sinais de possíveis danos de transporte e informe imediatamente o seu revendedor. Sugere-se que mantenha a embalagem original para que o produto possa ser embalado novamente no futuro, quando e se necessário. Por favor note que a NEXT Audiocom e os seus distribuidores autorizados não podem aceitar responsabilidade por danos em qualquer produto devolvido usando embalagem não aprovada.

## PACKAGING CONTENTS:

- NEXT Audiocom P4
- Tampa de Topo P4
- 2 x Mosquetão
- Parafuso de Olhal e Porca
- Cabo de Suspensão
- Abraçadeira
- 2 x Parafusos
- Manual do Utilizador

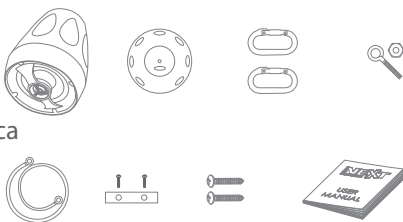

## SEGURANÇA EM PRIMEIRO LUGAR

Dedique algum tempo para ler as seguintes declarações relativas à utilização segura da sua NEXT Audiocom P4.

- Leia estas instruções
- Guarde estas instruções
- Preste atenção a todos os avisos
- Siga todas as instruções
- Utilize o equipamento apenas para o fim a que se destina, conforme instruído neste manual
- Ao instalar respeite as normas de segurança aplicáveis para o seu país
- Verifique sempre se o equipamento está instalado de forma segura

- Nunca instale perto de fontes de ignição ou de calor, tais como radiadores, fornos ou qualquer outro aparelho que produza calor
- Não utilize nem instale o equipamento perto de água ou exposto à chuva
- Se o equipamento não estiver a funcionar corretamente ou tiver sido danificado de alguma forma, desligue-o imediatamente
- Não abra nem tente reparar o equipamento. Só pode ser reparado por pessoal autorizado e qualificado
- Limpe o equipamento utilizando apenas um pano limpo e seco
- Não opere o aparelho durante um período prolongado com distorção no som

## AVISOS

Suspender ou montar objetos nas paredes é potencialmente perigoso e só deve ser tentado por indivíduos que tenham conhecimento das técnicas e regulamentos sobre suspender objetos. É responsabilidade do instalador garantir que todas as colunas são instaladas com segurança de acordo com todos os regulamentos aplicáveis.

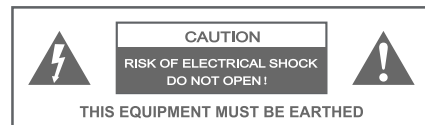

### CUIDADO:

Nunca retire a tampa, porque caso contrário existe risco de choque elétrico. Não existem peças para reparar pelo utilizador no interior. As reparações devem ser efetuadas apenas por pessoal qualificado.

O símbolo do relâmpago com ponta de flecha dentro de um triângulo equilátero destina-se a alertar o utilizador para a presença de "tensão perigosa" exposta dentro do produto que pode ser de magnitude suficiente para constituir um risco de choque elétrico. O ponto de exclamação dentro de um triângulo equilátero destina-se a alertar o utilizador para a presença de instruções de funcionamento e manutenção importantes.



### CUIDADO:

A utilização deste equipamento está sujeita às regras e regulamentos nacionais de prevenção de acidentes aplicáveis. Como fabricante, a NEXT Audiocom é obrigada a notificá-lo formalmente sobre a existência de potenciais riscos para a saúde. Poderão surgir danos auditivos devido a volume elevado e exposição prolongada. Quando está a ser utilizado, este produto pode produzir elevados níveis de pressão acústica (SPL) que podem provocar danos auditivos irreversíveis. Por esta razão, evite exposição prolongada a pressões acústicas superiores a 90dB.

## VISÃO GERAL P4

A P4 oferece versatilidade e excelente desempenho, perfeito para aplicações de áudio residenciais ou comerciais. A P4 proporciona uma ampla cobertura com qualidade de som excepcional. Um design otimizado usando um altifalante de cone de polipropileno de 4" que fornece um grave profundo e claro emparelhado com um transdutor de agudos de cúpula de seda de 0.75" que produz um agudo equilibrado, realista e musical. Sendo classificada como IP66 é resistente ao clima e poeiras. A caixa é acabada com uma textura mate agradável à vista que enquadra perfeitamente em qualquer cenário.

## LIGAÇÕES

A P4 da NEXT Audiocom pode funcionar em modo de baixa impedância, bem como em linhas distribuídas de 100V/70V. Tem um seletor na parte traseira para selecionar o modo de operação. A direção da ranhura no interruptor é utilizada para determinar com que modo de funcionamento e/ou potência a coluna deve trabalhar. Na imagem abaixo, a P4 está configurada para trabalhar como uma unidade de 8Ω. Perto do seletor está também o conector de terminais.

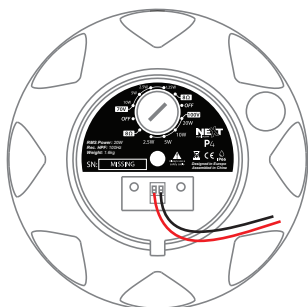

## BAIXA IMPEDÂNCIA

A NEXT Audiocom P4 no modo de funcionamento de baixa impedância tem uma impedância nominal de 8Ω. Se houver necessidade de ligar várias colunas em paralelo, certifique-se de seguir as especificações do amplificador em relação à impedância mínima permitida. A maioria dos amplificadores permite uma impedância mínima de 4Ω que corresponde a duas P4 ligadas em paralelo.

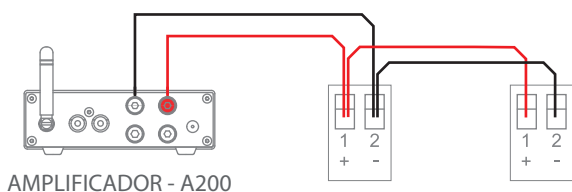

## LINHA DE 100V

A P4 vem de série com um transformador para linha de 100V/70V. Para utilizar a sua P4 no modo de linha de 100V, utilize o seletor para escolher o nível de potência desejada (5W, 10W, 20W, 40W) para 100V e (2,5W, 5W, 10W, 20W) para 100V.

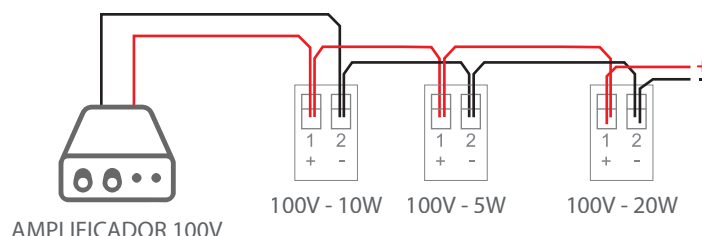

## REQUISITOS DE INSTALAÇÃO 100V

### REQUISITOS DE AMPLIFICAÇÃO LINHA 100V

Certifique-se de que tem um amplificador suficientemente potente para a sua configuração de colunas P4. Deve ter pelo menos a soma total dos valores de potência escolhidos nas suas P4. Aplicar a regra de 20% de segurança é o cenário ideal. Tendo em conta o exemplo acima, para 100V, será necessário pelo menos  $(10+5+20) \times 1,2 = 42W$  de potência do amplificador.

### REQUISITOS DE CABLAGEM LINHA 100V

Na tabela abaixo pode verificar-se a distância máxima que um cabo pode ter, de acordo com a sua secção (Section) para fornecer a potência total do amplificador (Power) sem perdas significativas.

Power/Section	0.75mm <sup>2</sup>	1mm <sup>2</sup>	1.5mm <sup>2</sup>	2.5mm <sup>2</sup>
30W	800m	1066m	1600m	2666m
60W	400m	533m	800m	1333m
120W	200m	266m	400m	666m
240W	100m	133m	200m	333m

## INSTALAÇÃO

### CONSIDERAÇÕES GERAIS

A NEXT Audiocom P4 pode ser suspensa numa configuração em pêndulo, montada numa parede ou teto utilizando o suporte de parede ajustável, e utilizada num jardim com os acessórios respetivos. **Antes de instalar verifique se a estrutura escolhida tem capacidade para suportar o peso a longo prazo.**



# MÃOS À OBRA

## INSTRUÇÕES DE SUSPENSÃO

1.

Passes os cabos pela tampa superior.

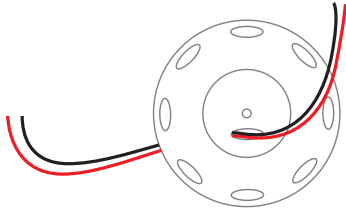

2.

Na P4, utilize o seletor para escolher o modo de funcionamento e a potência pretendidos. Descarte os fios cerca de 3 a 4 milímetros nas pontas e monte o conector fornecido. Insira o conector na P4 e depois de fixar a abraçadeira metálica com os parafusos, fixe a tampa na P4 com o parafuso de olhal e porca fornecidos. Certifique-se de que o parafuso está corretamente aplicado e suficientemente inserido, uma vez que é através dele que a P4 será pendurada.

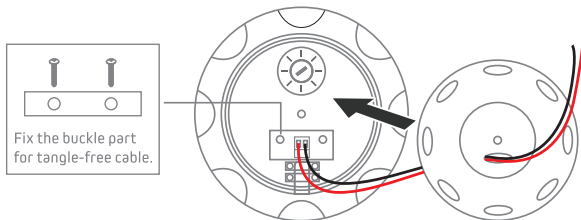

3.

Encaminhe o cabo de suspensão através do olhal e utilizando os dois mosquetões fornecidos prenda a P4 à estrutura.

**NOTA:** Para uma instalação mais rápida e fácil, pode utilizar os acessórios Gripple disponíveis.

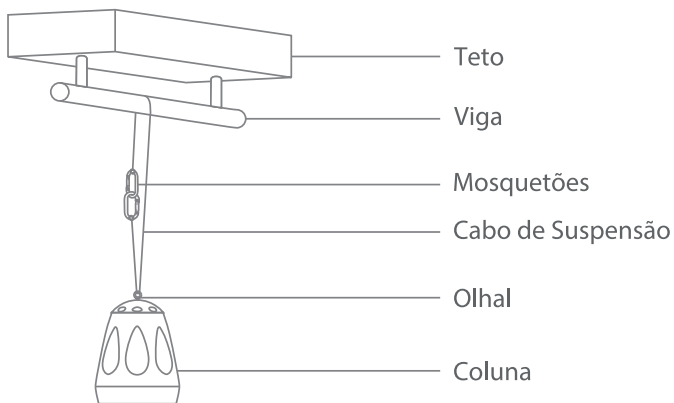

**AVISO:** Certifique-se de que a coluna está corretamente presa à estrutura e que a estrutura pode suportar o peso total suspenso. Existe o risco de causar danos materiais ou ferimentos graves caso falhe esta recomendação.

## INSTRUÇÕES DE MONTAGEM EM PAREDE

1.

Desaparafuse a porca + parafuso que segura a esfera de rotação. Remova a esfera do suporte. Tenha cuidado para não perder peças pequenas.

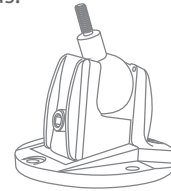

2.

Use o suporte de parede para marcar os pontos dos orifícios. Prenda o suporte na parede com quatro parafusos. Aplique a esfera de rotação na coluna, roscando-a. Instale a coluna com a esfera de rotação no suporte e fixe-os com o parafuso + porca.

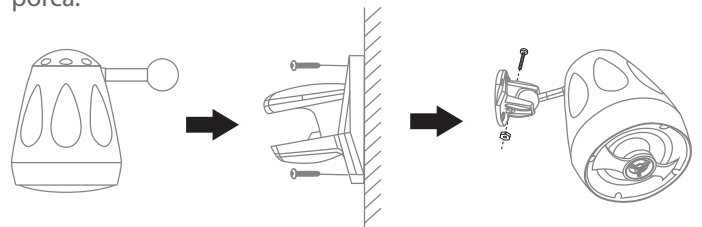

## INSTRUÇÕES DE MONTAGEM EM JARDIM

1.

Use a base de jardim para instalar a P4 em superfícies rígidas. Siga as instruções de instalação abaixo.

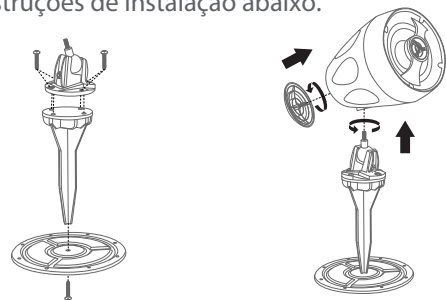

2.

Também pode usar o suporte de jardim em superfícies macias, como enterrado no solo. Faça um buraco com aproximadamente 18,5cm (7,25") e insira o suporte no solo.

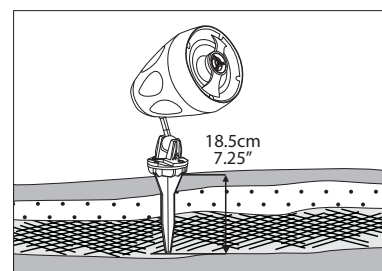

**NOTA:** O logótipo pode ser removido, da grelha, sem a danificar.

## RESOLUÇÃO DE PROBLEMAS

**Problema:** Coluna sem Som

**Ação para a Solução:**

- Verificar os níveis de volume no amplificador e nas fontes de sinal e as ligações entre eles. Se o seu amplificador tiver forma de detecção de sinal ou medição visual do mesmo, teste se está reagir à fonte de sinal. Se tudo parecer estar bem, conecte outra coluna que saiba estar a trabalhar. Se funcionar, a cablagem ligada à P4 pode ter avaria.

- Verifique se tem o par de fios correto ligado à coluna com quem está a tentar trabalhar. Procure sinais de danos na cablagem se possível e verifique se os fios estão corretamente montado no conector e por sua vez se o conector está corretamente inserido na P4.

**Problema:** Pouco Grave

**Ação para a Solução:**

- Isto acontece na maioria das vezes quando duas ou mais colunas instaladas perto uma da outra (ou na mesma divisão), estão ligadas fora de polaridade. Neste caso, as baixas frequências vão cancelar-se mutuamente. Verifique se o terminal do amplificador marcado com "+" ou de cor vermelha está ligado ao terminal vermelho na P4 (veja a secção de ligações neste manual) e o terminal preto ou marcado com "-" está ligado ao terminal negativo da P4.

**Problema:** Som Intermitente

**Ação para a Solução:**

- Provavelmente é uma ligação defeituosa. Verifique se os terminais do amplificador e os terminais da P4 estão apertados. Verifique também os cabos de sinal da fonte para o amplificador.

**Problema:** Zumbido, Assobio ou som de "Hum"

**Ação para Solução:**

- Se existir ruído sem reprodução de material, verifique toda a sua cadeia de sinal para identificar a causa. Também pode ser uma questão de má ligação à terra. Verifique e corrija se necessário a ligação à terra do sistema.

## POLÍTICA DE GARANTIA

Os produtos NEXT Audiocom são garantidos, pela NEXT Audiocom, contra defeitos de fabrico em materiais ou execução durante um período de 2 anos a contar a partir da data de compra original para consumidor final. O recibo original de compra é obrigatório para efeitos de validação da garantia, e o produto deve ter sido comprado a um revendedor autorizado NEXT Audiocom. A garantia pode ser transferida para um proprietário subsequente durante o período de garantia, no entanto, esta não pode prolongar o período de garantia original de dois anos a partir da data original de compra indicada na fatura. Durante o período de

garantia, a NEXT Audiocom reparará ou substituirá um produto que se revele defeituoso desde que o produto seja devolvido na sua embalagem original, enviando pré-pago, a um agente ou distribuidor autorizado NEXT Audiocom. A NEXT Audiocom não pode ser responsabilizada por defeitos causados por modificações não autorizadas, uso impróprio, negligência, exposição a condições meteorológicas inclementes, ato de Deus ou acidente, ou qualquer utilização deste produto que não esteja de acordo com as instruções fornecidas por este manual e/ou a NEXT Audiocom. A NEXT Audiocom não se responsabiliza por danos consequentes. Esta garantia é exclusiva e nenhuma outra garantia está expressa ou implícita. Esta garantia não elimina os seus direitos legais.

## DESCARTE CORRETO DO PRODUTO

Quando a P4 for descartada definitivamente, leve o produto a uma unidade de reciclagem local para um descarte que não seja prejudicial ao meio ambiente. Este equipamento não deve ser tratado como lixo doméstico geral.

Os dispositivos marcados com este símbolo não devem ser descartados como lixo doméstico. Para obter mais informações, entre em contato com seu revendedor ou com as autoridades locais.



## ESPECIFICAÇÕES TÉCNICAS

**Tipo de Produto:** Coluna Pendente Passiva de 2 Vias (8Ω/100V)

**Frequência de Resposta (-6dB):** 120Hz - 20kHz

**Cobertura Nominal:** 90° Cônica

**Potência RMS:** 20W

**Potência Nominal:** 40W (8Ω)

**Impedância Nominal:** 8Ω

**Sensibilidade (1W, 1m):** 83dB

**SPL Máximo (Calculado):** 99dB

**Posições de Potência do Transformador 100V:** 2.5W, 5W, 10W, 20W

**Posições de Potência do Transformador 70V:** 1.25W, 2.5W, 5W, 10W

**Altifalante Graves:** Altifalante 4" c/ Cone de Polipropileno

**Tweeter:** Tweeter 0.75" com Cúpula de Seda

**Conectores de Entrada:** Bloco de terminais tipo Phoenix

**Material da Caixa:** Polipropileno de Alta Qualidade

**Classificação IP:** IP66 (apenas com tampa traseira colocada)

**Dimensões (LxAxP):** 138x190x138mm (5.43x7.48x5.43")

**Peso Líquido:** 1.6kg (3.53lb)

**Peso Bruto:** 2.4kg (5.29lb)

**Acessórios:**

- Acessório de Parede para NEXT Audiocom P4

- Acessório de Jardim para NEXT Audiocom P4

- Sistema de Suspensão Gripple

 Rua da Venda Nova, 295 | 4435-469 Rio Tinto, Portugal

 [info@nextaudiocom.com](mailto:info@nextaudiocom.com)

 [www.nextaudiocom.com](http://www.nextaudiocom.com)

 [instagram.com/next.audiocom](https://www.instagram.com/next.audiocom)

 [facebook.com/nextaudiocom](https://www.facebook.com/nextaudiocom)

**NEXT**  
audiocom