

**IRXONE**  
KOLOMLUIDSPREKER MET BLUETOOTH®

# Gebruikershandleiding

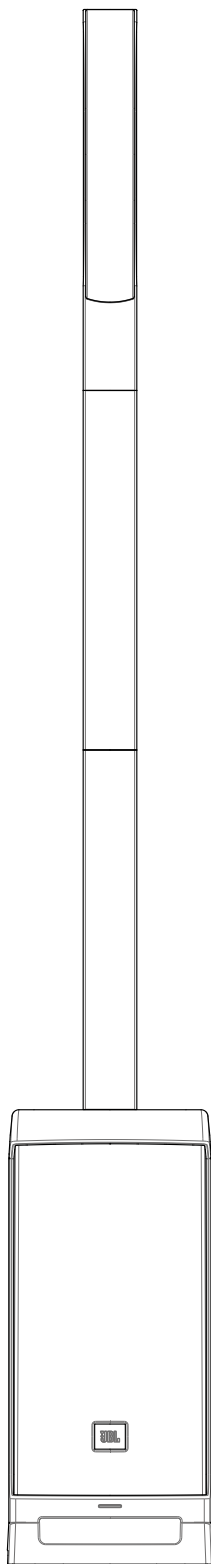

**JBL**  
PROFESSIONAL  
by HARMAN



Hoofdstuk 1: Belangrijke veiligheidsinstructies .....	5
Hoofdstuk 2: Voorzorgsmaatregelen .....	6
Hoofdstuk 3: Inleiding op het IRX ONE systeem .....	8
Aan de slag .....	8
P.A. basisprincipes .....	11
Bekend raken met IRX ONE .....	11
Audio-ingangen .....	12
Mono Mic/Lijningangen .....	12
Disclaimer voor fantoomvoeding.....	13
Bluetooth-ingang .....	14
Audio-uitgangen.....	14
Hoofdstuk 4: Systeemspecificaties .....	15
Hoofdstuk 5: Kabels en connectors .....	16
Hoofdstuk 6: Contactgegevens .....	17
Hoofdstuk 7: Garantie-informatie.....	18



Het IRX ONE® luidsprekersysteem, dat in deze handleiding wordt beschreven, is niet bedoeld voor gebruik in zeer vochtige omgevingen. Vocht kan de luidsprekerconus en behuizing beschadigen en corrosie van elektrische contacten en metalen onderdelen veroorzaken. Stel de luidsprekers niet bloot aan direct vocht.

Stel luidsprekers niet bloot aan langdurig of intensief direct zonlicht. De ophanging van de driver droogt dan vroegtijdig uit en afgewerkte oppervlakken kunnen worden aangetast door langdurige blootstelling aan intensief ultraviolet (UV) licht. Het IRX ONE® systeem kan een aanzienlijke hoeveelheid energie genereren. Wanneer het op een glad oppervlak zoals gepolijst hout of linoleum wordt geplaatst, kan de luidspreker zich verplaatsen vanwege de akoestische energie. Daarom moeten voorzorgsmaatregelen worden genomen zodat de luidspreker niet van een toneel of tafel valt waarop het is geplaatst.

## ONDERHOUD EN REINIGING

Het IRX ONE® luidsprekersysteem kan met een droge doek worden gereinigd. Voorkom dat vocht via een van de openingen het systeem binnendringt. Trek de stekker altijd uit het stopcontact voordat u het systeem reinigt.

DIT APPARAAT BEVAT MOGELIJK DODELIJKE SPANNINGEN. OM ELEKTRISCHE SCHOKKEN OF GEVAREN TE VOORKOMEN, MOGEN HET CHASSIS, DE MIXMODULE OF DE INGANGSAFDEKKINGEN NIET WORDEN VERWIJDERD. ER BEVINDEN ZICH GEEN ONDERDELEN IN HET APPARAAT DIE DOOR GEBRUIKERS KUNNEN WORDEN ONDERHOUDEN. LAAT ONDERHOUD OVER AAN ERKENDE SERVICEMONTEURS.

## AEEA-mededeling



De richtlijn 2012/19/EU betreffende afgedankte elektrische en elektronische apparatuur (AEEA), die op 14 februari 2014 in de EU van kracht werd, leidde tot een enorme verandering in de behandeling van elektrische apparatuur aan het eind van de levensduur.

Het doel van deze richtlijn is, als eerste prioriteit, voorkoming van AEEA en daarnaast het stimuleren van het hergebruik, de recycling en andere vormen van hergebruik van dergelijke afval om de afvoer te verminderen. Het AEEA-logo op het product of de verpakking ervan, dat verwijst naar inzameling van elektrische en elektronische apparatuur, bestaat uit een doorgekruiste container, zie onderstaande afbeelding.

Dit product mag niet worden afgevoerd of weggegooid met ander huishoudelijk afval. U bent aansprakelijk voor de afvoer van al uw afgedankte elektronische of elektrische apparatuur door deze af te geven bij het aangegeven inzamelpunt voor de recycling van dergelijk gevaarlijk afval. Door gescheiden inzameling en de juiste recycling van uw afgedankte elektronische en elektrische apparatuur bij afvoer kunnen wij natuurlijke hulpbronnen helpen behouden. Bovendien worden door de juiste recycling van afgedankte elektronische en elektrische apparatuur de menselijke gezondheid en het milieu beschermd. Neem voor meer informatie over de afvoer en recycling van en inzamelpunten voor afgedankte elektronische en elektrische apparatuur contact op met uw gemeente, de ophaaldienst voor huishoudelijk afval, de winkel waar u de apparatuur hebt gekocht of de fabrikant van de apparatuur.

## Naleving van de RoHS

Dit product voldoet aan richtlijn 2011/65/EU en (EU) 2015/863 van het Europese Parlement en de Raad van 31 maart 2015 betreffende beperking van het gebruik van bepaalde gevaarlijke stoffen in elektrische en elektronische apparatuur.

## REACH

REACH (Verordening nr. 1907/2006) betreft de productie en het gebruik van chemische stoffen en de mogelijke gevolgen ervan voor de menselijke gezondheid en het milieu. Artikel 33, lid 1 van de REACH-verordening eist dat leveranciers de afnemers informeren als een product (een) stof(fen) bevat in een concentratie van meer dan 0,1 gewichtsprocent (g/g) die in de lijst met in aanmerking komende zeer risicovolle stoffen (zog. SVHC) ('REACH-lijst van in aanmerking komende stoffen') voorkomt (voorkomen).

Dit product bevat de stof "lood" (CAS-nr. 7439-92-1) in een concentratie van meer dan 0,1 gewichtsprocent.

Ten tijde van de vrijgave van dit product bevatte dit product, behalve de stof lood, geen andere stoffen die op de REACH-lijst van in aanmerking komende stoffen voorkomen in een concentratie van meer dan 0,1% gewichtsprocent.

**Opmerking:** op 27 juni 2018 werd lood toegevoegd aan de REACH lijst van in aanmerking komende stoffen. De toevoeging van lood aan de REACH lijst van in aanmerking komende stoffen betekent niet dat loodhoudende materialen een direct risico vormen of dat het gebruik ervan beperkt is toegestaan.

# HOOFDSTUK 1: BELANGRIJKE VEILIGHEIDSinSTRUCTIES

## OPMERKING: Dit product is UITSLUITEND BESTEMD VOOR PROFESSIONEEL GEBRUIK.

1. LEES deze instructies.
2. BEWAAR deze instructies.
3. LET OP alle waarschuwingen.
4. VOLG alle instructies.
5. Gebruik dit apparaat NIET in de buurt van water.
6. REINIG ALLEEN met een droge doek.
7. Blokkeer GEEN ventilatieopeningen. Installeer overeenkomstig de instructies van de fabrikant.
8. Installeer het product NIET in de buurt van warmtebronnen zoals radiatoren, verwarmingsroosters, kachels/fornuizen of andere apparaten.
9. Omzeil NIET de veiligheidsfunctie van gepolariseerde of geaarde stekkers. Een gepolariseerde stekker heeft twee pinnen van verschillende lengte. Een geaarde stekker heeft twee pinnen en een derde pin of inkeping voor de aarding. Deze inkeping (of derde pin) is een veiligheidsvoorziening. Als de bijgeleverde stekker niet in uw wandcontactdoos past, raadpleegt u een elektricien om de verouderde contactdoos te vervangen.
10. VOORKOM dat men op het netsnoer kan stappen of dat dit bekneld kan raken, met name bij stekkers, contactdozen of bij het aansluitingspunt op de apparatuur.
11. GEBRUIK UITSLUITEND verlengstukken/accessoires die door de fabrikant zijn gespecificeerd.
12.  Gebruik alleen met het wagentje, rek, statief, beugel of tafel die door de fabrikant zijn gespecificeerd of bij het apparaat worden verkocht. Wees voorzichtig bij het verplaatsen van het apparaat op een wagentje om lichamelijk letsel door kantelen te voorkomen.
13. TREK DE STEKKER UIT het stopcontact tijdens onweer of wanneer het apparaat langere tijd niet wordt gebruikt.
14. LAAT alle onderhoudswerkzaamheden OVER aan gekwalificeerd onderhoudspersoneel. Wanneer het apparaat beschadigd is geraakt, is onderhoud vereist. Bijvoorbeeld bij beschadiging van het netsnoer of de stekker of wanneer er vloeistof in het apparaat is gemorst of objecten in het apparaat terecht zijn gekomen, of wanneer het apparaat werd blootgesteld aan regen of vocht, niet normaal werkt of men het heeft laten vallen.
15. Stel dit apparaat niet bloot aan gedruppel of gespetter en zorg dat er geen voorwerpen gevuld met water, zoals vazen, op de apparatuur worden gezet.
16. Om dit apparaat helemaal van de netvoeding (wisselspanning) te scheiden, moet het netsnoer uit het stopcontact worden getrokken.
17. Wanneer het netsnoer of een aansluiting van een apparaat als stroomonderbreker wordt gebruikt, dient deze stroomonderbreker steeds goed bereikbaar te zijn.
18. Belast wandcontacten of verlengkabels NIET verder dan hun nominale capaciteit omdat dit een elektrische schok of brand kan veroorzaken.
19. Voor voldoende ventilatie mag dit apparaat niet in een nauwe of besloten ruimte worden geplaatst, zoals een boekenkast of soortgelijke plaats. De ventilatie van het product mag niet worden belemmerd door de ventilatieopeningen met dingen zoals een krant, tafellakens, gordijnen etc. af te dekken.



Het uitroepteken, in een gelijkzijdige driehoek, is bedoeld om de gebruiker te wijzen op de aanwezigheid van belangrijke gebruiks- en onderhoudsinstructies in de documentatie die bij het product wordt geleverd.



De bliksemflits met een pijlkopsymbool in een gelijkzijdige driehoek is bedoeld om de gebruiker te waarschuwen voor de aanwezigheid van niet-geïsoleerde 'gevaarlijke spanning' in de behuizing van het product die voldoende groot kan zijn om een gevaar voor een elektrische schok bij mensen te vormen.

**WAARSCHUWING:** Stel dit apparaat niet bloot aan regen of vocht om het gevaar van brand of elektrische schok te verkleinen.

**WAARSCHUWING:** Open vlammen – zoals brandende kaarsen – mogen niet op het product worden geplaatst.

**WAARSCHUWING:** Het apparaat moet worden aangesloten op een geaard stopcontact.

# HOOFDSTUK 2: VOORZORGSMAATREGELEN

**WAARSCHUWING:** Dit product is UITSLUITEND bedoeld voor gebruik met de spanningen die op het achterpaneel zijn vermeld. Het gebruik van andere spanningen dan de aangegeven spanningen kan onherstelbare schade aan het product veroorzaken en de productgarantie kan daardoor vervallen. Wees voorzichtig met het gebruik van wisselstroomadapters omdat het product daarmee op spanningen kan worden aangesloten waarvoor het apparaat niet was bedoeld. Als u de juiste bedrijfsspanning niet weet, kunt u contact opnemen met uw plaatselijke distributeur en/of winkel. Als het product wordt geleverd met een verwijderbaar netsnoer, mag alleen het door de fabrikant of uw plaatselijke distributeur geleverde, of gespecificeerde, type worden gebruikt.

**BEDRIJFSTEMPERATUURBEREIK:** -20°C - 40°C (-4°F - 104°F)



**WAARSCHUWING:** Niet openen! Gevaar op elektrische schok. Spanningen in dit apparaat zijn levensgevaarlijk. Bevat geen onderdelen die door de gebruiker moeten worden onderhouden. Laat alle onderhoudswerkzaamheden over aan gekwalificeerd onderhoudspersoneel.

Plaats het apparaat naast een wandcontact en zorg ervoor dat de netscheider (hoofdschakelaar) gemakkelijk toegankelijk is.

IN GEEN ENKEL GEVAL MAG HET APPARAAT WORDEN GEBRUIKT WANNEER DE VERKEERDE SPANNING IS GESELECTEERD. DIT KAN ERNSTIGE SCHADE AAN UW PA-SYSTEEM TOEBRENGEN, DIE NIET DOOR DE GARANTIE WORDT GEDEKT.

## INFORMATIE OVER NALEVING VAN DE EMC-VOORSCHRIFTEN VAN DE FCC AND CANADA

Dit apparaat voldoet aan Deel 15 van de FCC-regels: Bij gebruik van het apparaat moet aan de volgende twee voorwaarden worden voldaan:

1. Dit apparaat mag geen schadelijke storing veroorzaken en (2) dit apparaat moet ontvangen storing kunnen tolereren, inclusief storing die ongewenste werking kan veroorzaken.

**LET OP:** Bij veranderingen of wijzigingen die niet uitdrukkelijk door de fabrikant zijn goedgekeurd, zou de bevoegdheid van de gebruiker om de apparatuur te bedienen kunnen vervallen.

**OPMERKING:** Uit testen van dit apparaat bleek dat het voldoet aan de grenzen voor een digitaal apparaat van klasse B, volgens Deel 15 van de FCC-regels. Deze limieten zijn bedoeld om een redelijke bescherming te bieden tegen schadelijke storing bij installatie in een woonomgeving. Dit apparaat genereert, gebruikt en kan radiofrequente energie uitstralen en, als het apparaat niet overeenkomstig de instructies wordt geïnstalleerd en gebruikt, kan schadelijke storingen van draadloze communicatieapparatuur veroorzaken. Het wordt echter niet gegarandeerd dat er in een bepaalde installatie geen storing zal optreden. Indien dit apparaat schadelijke storing veroorzaakt van de radio- of televisieontvangst, wat u kunt bepalen door het apparaat uit en weer in te schakelen, wordt aangeraden te proberen de storing te verhelpen door een of meer van de volgende maatregelen te treffen: Verdraai of verplaats de antenne van het ontvangende apparaat. Vergroot de scheidingsafstand tussen het apparaat en de ontvanger. Sluit het apparaat aan op een wandcontact van een ander circuit dan dat waarop de ontvanger is aangesloten. Vraag de dealer of een ervaren radio/tv-monteur om advies.

**LET OP:** Dit product is uitsluitend bedoeld voor gebruik in niet voor bewoning bestemde gebouwen.

**WAARSCHUWING:** Dit apparaat voldoet aan de eisen van Klasse B van CISPR 32. In een woonomgeving kan dit apparaat radiostoring veroorzaken.

CAN ICES-003(B)/NMB-003(B)



Veiligheidsaarding. Het apparaat moet worden aangesloten op een stopcontact met veiligheidsaarding.

---

### **DRAADLOZE ZENDER NALEVINGSINFORMATIE:**

De vermelding "IC:" voor het certificatie nummer betekent slechts dat aan de technische specificaties van 'Industry Canada' voldaan werd.

Le terme «IC:» avant le numéro de certification radio signifie seulement que les spécifications techniques d'Industrie Canada ont été respectées.

Dit apparaat bevat een of meer van licentie vrijgestelde zenders/ontvangers die voldoen aan de van licentie vrijgestelde RSS van Innovation, Science and Economic Development Canada. Bij gebruik van het apparaat moet aan de volgende twee voorwaarden worden voldaan: (1) dit apparaat mag geen schadelijke storing veroorzaken en (2) dit apparaat moet ontvangen storing kunnen tolereren, inclusief storing die ongewenste werking kan veroorzaken.

Cet appareil contient des émetteurs / récepteurs exemptés de licence conformes aux RSS (RSS) d'Innovation, Sciences et Développement économique Canada. L'exploitation est autorisée aux deux conditions suivantes : (1) l'appareil ne doit pas produire de brouillage, et (2) l'utilisateur de l'appareil doit accepter tout brouillage radioélectrique subi, même si le brouillage est susceptible d'en compromettre le fonctionnement.

Dit apparaat voldoet aan de limietwaarden voor stralingsblootstelling van de FCC en IC, zoals voorgeschreven voor een niet-gecontroleerde omgeving. Dit apparaat dient te worden geïnstalleerd en gebruikt met een minimumafstand van 20 cm tussen de radiator en uw lichaam. Deze zender mag niet worden geplaatst bij of worden gebruikt in combinatie met een andere antenne of zender.

Cet appareil est conforme a FCC et IC !'exposition aux rayonnements limites fixees pour un environnement non controle. Cet appareil doit etre installe et utilise avec une distance minimale de 20 cm entre le radiateur et votre corps. Cet transmetteur ne doit pas etre cositue ou operant en liaison avec toute autre antenne ou transmetteur.

### **INFORMATIE OVER NALEVING VAN WET- EN REGELGEVING VAN DE EU:**

Hierbij verklaart HARMAN Professional, Inc., dat het apparaattype IRX ONE® luidsprekersysteem voldoet aan het volgende: Richtlijn 2011/65/EU van de Europese Unie betreffende beperking van het gebruik van gevaarlijke stoffen Herschikt (RoHS2); Europese Unie AEEA (herschikt) Richtlijn 2012/19/EU; Richtlijn 1907/2006 van de Europese Unie betreffende de Registratie, Beoordeling, Autorisatie en Beperkingen ten aanzien van chemische stoffen (REACH); Richtlijn 2014/53 betreffende Europese Radioapparatuur (RED).

Een gratis exemplaar van de volledige Conformiteitsverklaring is beschikbaar op:  
<http://www.jblpro.com/www/product-support/downloads>

**DRAADLOOS FREQUENTIEBEREIK EN DRAADLOOS UITGANGSVERMOGEN:**  
2402 MHz ~ 2480 MHz  
6,00 mW

### **INFORMATIE OVER NALEVING VAN WET- EN REGELGEVING VAN UKCA:**

Hierbij verklaart HARMAN Professional, Inc., dat het apparaattype IRXONE voldoet aan het volgende: Britse verordeningen inzake elektromagnetische compatibiliteit 2016 (VK SI 2016 No. 091), De (veiligheids)voorzieningen voor elektrische apparatuur 2016 (VK SI 201 Nr. 1 01) Beperking van het gebruik van bepaalde gevaarlijke stoffen in elektrische en elektronische apparatuur, verordeningen 2012 (RoHS2) VK SI 2012 Nr. 3032; Radioapparatuur verordeningen 2017; SI 2016 Nr.1091; SI 2016 No.1101; SI 2017 Nr.1206 en alle andere toepasselijke Britse verordeningen. U vindt de volledige conformiteitsverklaring op: [www.jblpro.com/www/product/downloads](http://www.jblpro.com/www/product/downloads).

### **MILIEU:**



此标识适用于在中华人民共和国销售的电子信息产品。标识中间的数字为环保实用期限的年数。

# HOOFDSTUK 3: INLEIDING OP HET IRX ONE SYSTEEM

Hartelijk dank dat u hebt gekozen voor het JBL IRX ONE systeem. De IRX ONE is een draagbaar kant-en-klaar systeem met meerdere ingangskanalen met individuele toonregelaar, muziekdemping, fantoomvoeding, vaste voorinstellingen en Bluetooth®-audiostreaming. Met een design dat alle onderdelen bewaart in een lichte eenheid die met een hand kan worden gedragen, biedt de IRX ONE een veelzijdig PA-systeem dat perfect is voor situaties waarin gemak en draagbaarheid even belangrijk zijn als de legendarische JBL-sound.

Het IRX ONE pakket bestaat uit het volgende:

- 1 JBL IRX ONE basis
- 2 luister-afstandhouders in de hoogte
- 1 kolom luidspreker-array
- 1 netsnoer
- Verkorte handleiding

## AAN DE SLAG

1. Haal het IRX ONE systeem uit de verpakking.
2. Duw op de vergrendelingshendel en til de cover omhoog, verwijder dan de afstandsstukken en kolom luidspreker-array uit de achterzijde van de eenheid.

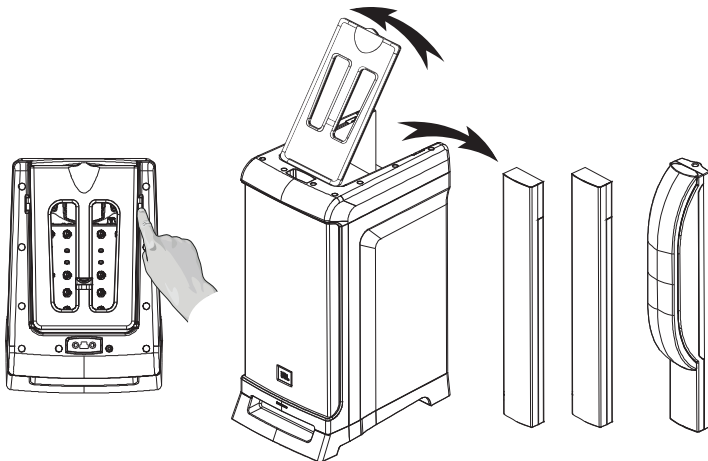

3. Plaats de afstandsstukken voor het gewenste luisterniveau, bevestig dan de kolom luidspreker-array.

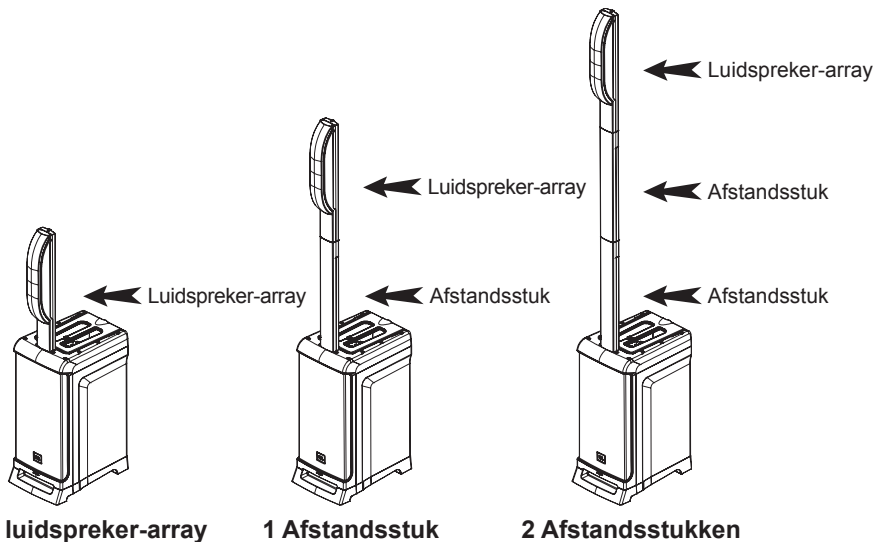



4. Verbind het vrouwelijke uiteinde van de stroomkabel met de IRX ONE en verbind het mannelijke uiteinde met een stopcontact.

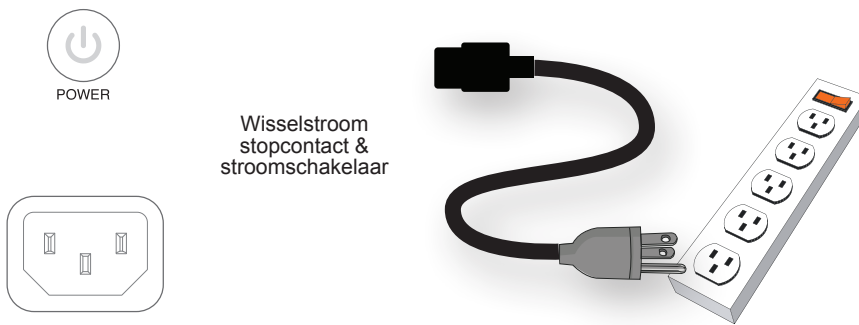

5. Draai de regelaars voor het HOOFDVOLUME en KANAALVOLUME helemaal naar links.

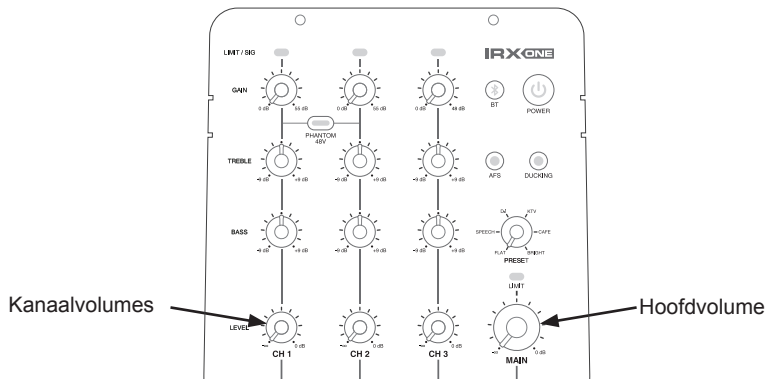

6. Maak de audioverbindingen.

1. Stel de EQ-voorstelling in op basis van uw toepassing.
2. Pas de individuele versterkingsniveaus aan voor elke verbonden ingang. Microfooningangen zullen zich nabij de 3 uur positie bevinden, en de lijnbron nabij 9 uur. Als condensatormicrofoons worden gebruikt, verbind met CH1 en/of CH2, en duw op de PHANTOM-knop. Raadpleeg de "Fantomvoeding disclaimer" op pagina 10 voor belangrijke informatie over het gebruik van fantoomvoeding.

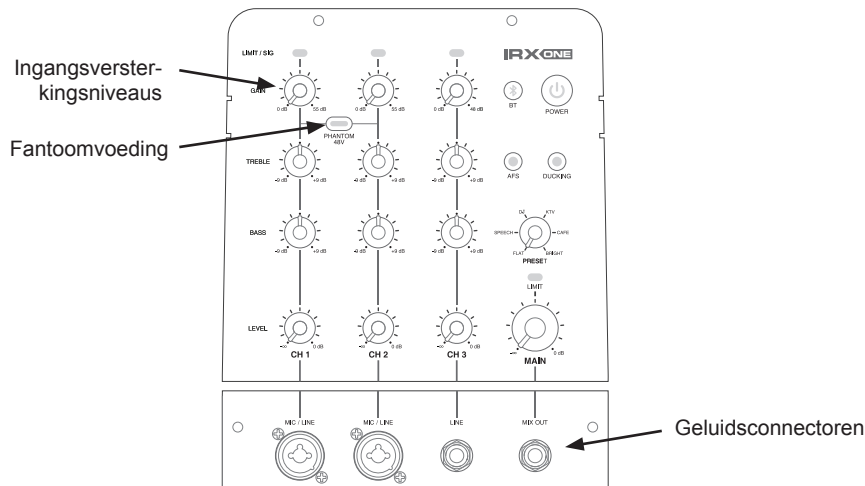

- 
7. Druk op de Aan/uit-knop. De LED-indicator van de Aan/uit-knop zal oplichten, samen met de LED op de voorzijde.



AC Aan/uit-knop

8. Als u een Bluetooth-apparaat verbindt om audio te streamen, volg deze stappen:
- Schakel Bluetooth op uw bronapparaat aan.
  - Druk op de BLUETOOTH-knop.
  - Zoek "JBL IRX ONE" op uw apparaat en selecteer het.

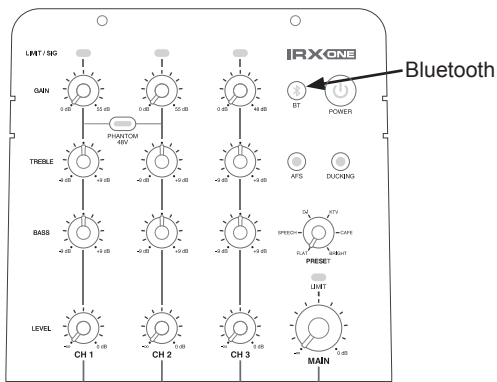

9. Zet het kanaalvolume op 12 uur.
10. Draai de hoofdvolumeregelaar naar rechts totdat het gewenste volume is bereikt.
11. Stel de kanaalvolumeregelaars verder af voor de gewenste combinatiebalans. Als u Bluetooth gebruikt om audio te streamen, pas het volume aan op het Bluetooth-apparaat om het in balans te brengen met de andere kanalen.
12. Werk af door de toon van elk kanaal aan te passen met de TREBLE- en BASS-regelaars.
13. Geniet van uw geluid!

## P.A. BASISPRINCIPES

Een mengpaneel ("mixing board") is eigenlijk een heel eenvoudig apparaat dat de audio-ingangssignalen (van de ingangskanalen) ontvangt en deze "mixt" met de uitgangssignalen. Met de mengpaneelregelaars kan de gebruiker meestal de signaalniveaus van het ingangskanaal mixen, wat invloed heeft op de toon ervan.

## BEKEND RAKEN MET IRX ONE

De mixer van het IRX ONE systeem bevat het mengpaneel en de vermogensversterker. Hierop kunnen alle microfoons, muziekinstrumenten en externe geluidsbronnen (zoals MP3-spelers, cd-spelers of Bluetooth audiobronnen) worden aangesloten.

De uitgang van Mix OUT kan worden gebruikt om meerdere IRX ONE lijnreeksen samen te verbinden voor een sterkere geluidsoutput.

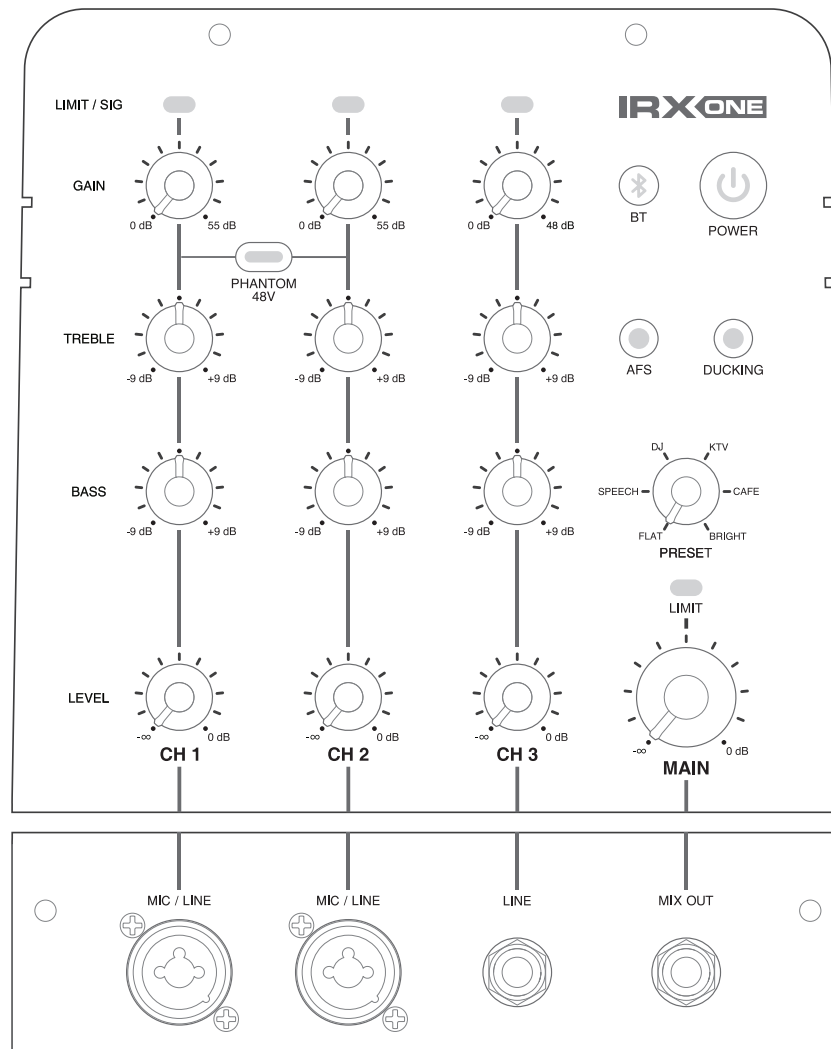

Laten we nu eerst de audio-ingangskanalen bekijken.

## AUDIO-INGANGEN

De IRX ONE heeft 4 ingangen: 3 mono ingangen, en een ingang voor Bluetooth-audiostreaming. Alle ingangen gaan door de luidsprekers en de MIX OUT 1/4".

## MONO MIC/LIJNINGANGEN

Van links naar rechts zijn er drie identieke ingangsstroken: (van boven naar beneden) een versterkingsregelaar (mic/lijn), trebleregelaar, bassregelaar, en niveauregelaar. Tussen de CH1 & CH2 strook, is er ook een fantoom aan-/uitknop voor kanalen 1 & 2.

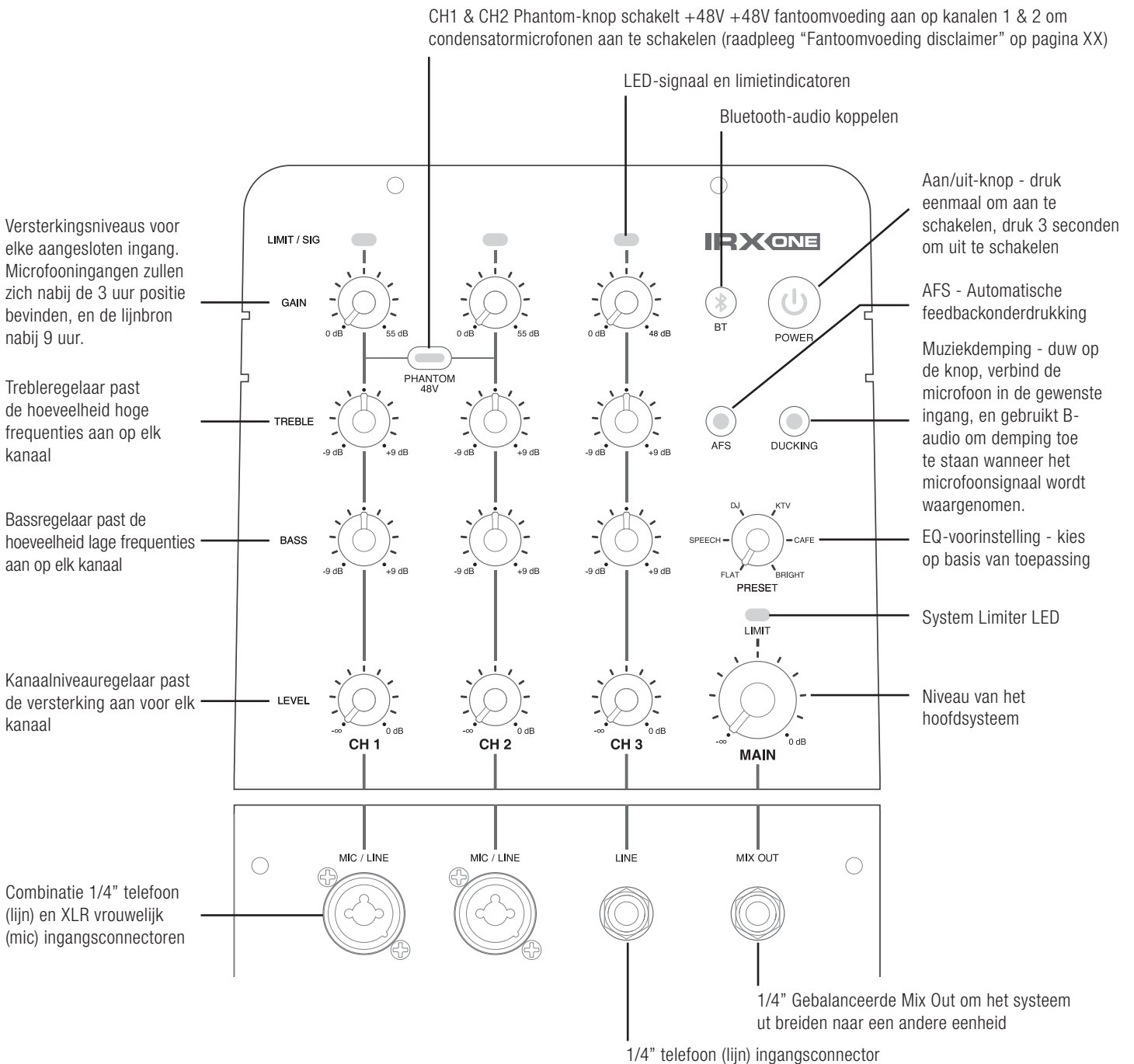

## DISCLAIMER VOOR FANTOOMVOEDING

Bij het gebruik van condensatormicrofoons moet +48V fantoomvoeding aanwezig zijn op de contacten van de microfoonconnector (XLR) om de microfoon goed te laten werken. Wanneer fantoomvoeding is ingeschakeld, wordt het toegepast op de ingangen van CH1 en CH2 XLR. Zorg ervoor dat fantoomvoeding is uitgeschakeld wanneer het niet vereist is.

Om schade aan de IRX ONE of externe apparaten te voorkomen bij het gebruik van een condensatormicrofoon, moeten altijd alle IRX ONE uitgangsregelaars worden uitgeschakeld en moet de +48V fantoomvoeding zijn uitgeschakeld voordat de microfoon wordt aangesloten. Nadat de condensatormicrofoon is aangesloten, moet de +48V fantoomvoeding worden ingeschakeld, waarna de uitgangsregelaars in de gewenste standen kunnen worden gezet.

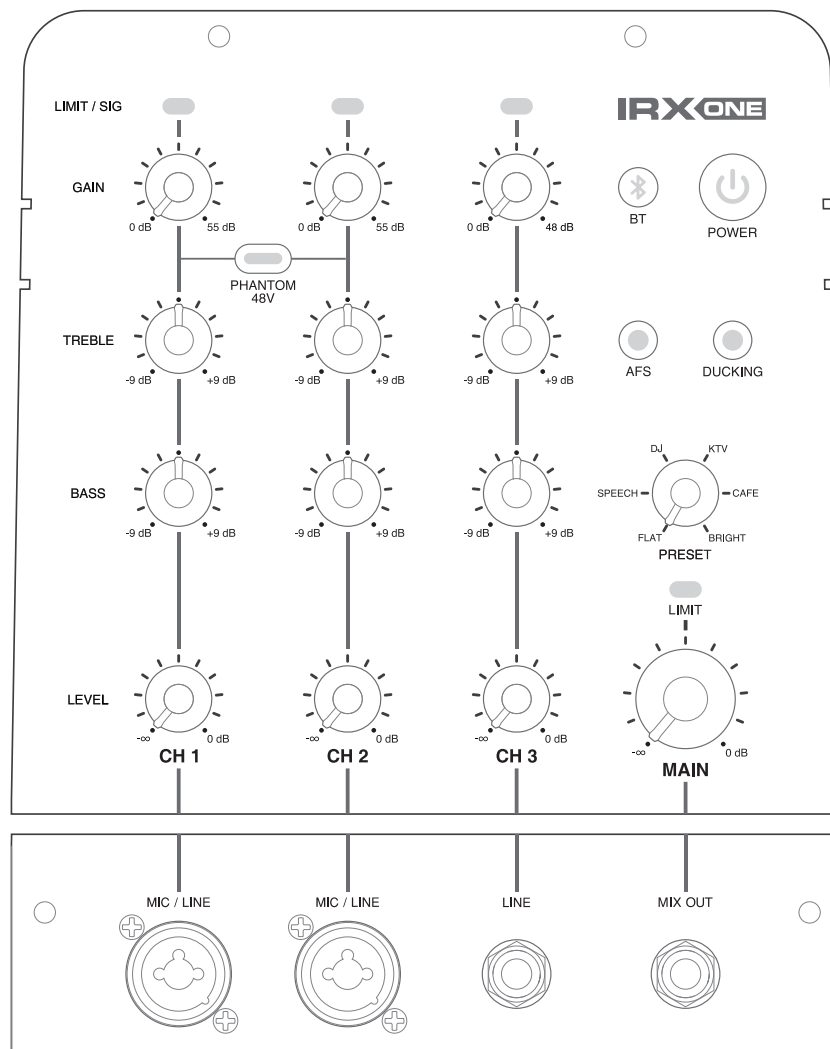

## WAARSCHUWING

Verbind geen ongebalanceerde bronnen met de XLR-ingangen wanneer +48V fantoomvoeding is ingeschakeld. Dit kan uw apparaat beschadigen. U moet ervoor zorgen dat uw gebalanceerde bronnen +48V fantoomvoeding kunnen hanteren, aangezien het bepaalde gebalanceerde bronnen kan beschadigen.

## BLUETOOTH-INGANG

De IRX ONE Compact wordt geleverd met de mogelijkheid om Bluetooth-audio te streamen voor het afspelen van muziek of het ondersteunen van soundtracks. Om Bluetooth-apparaat te verbinden, druk eerst op de BLUETOOTH PAIR (Bluetooth koppelen) knop op de achterzijde van de IRX ONE. Selecteer dan "JBL IRX ONE" op het bronapparaat om de pairing te voltooien. Het geluidsniveau van het Bluetooth-apparaat vergeleken met andere bronkanalen kan op het Bluetooth-apparaat worden geregeld. Om bluetooth uit te schakelen, druk de Bluetooth-knop in en houd deze ca. 5 seconden ingedrukt.

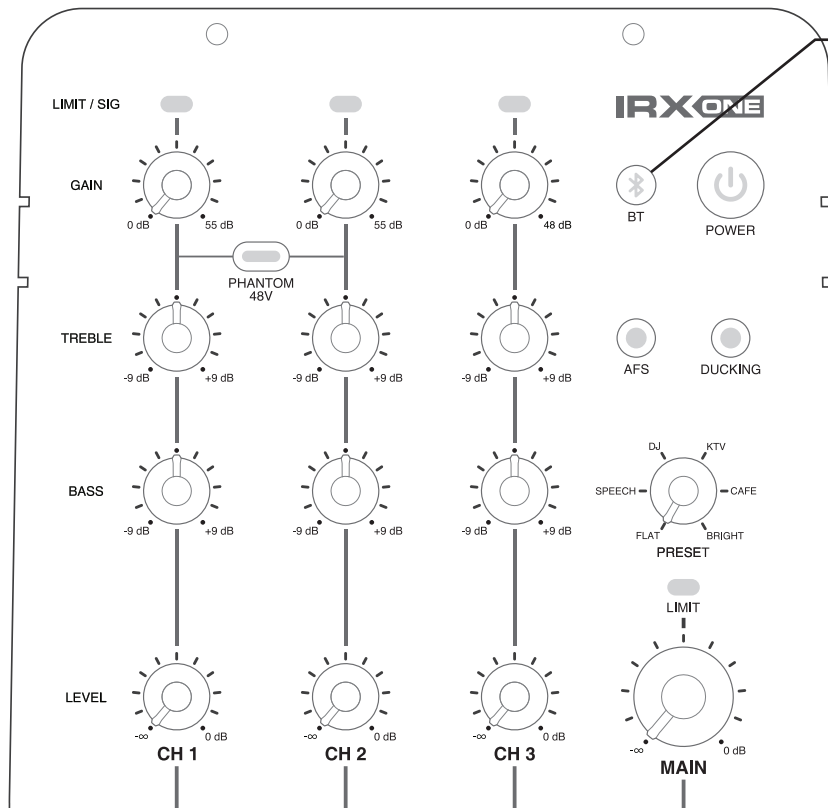

## AUDIO-UITGANGEN

De MIX OUT-uitgang kan worden aangesloten op de 1/4" lijningang van een andere JBL IRX ONE, waardoor het systeem kan worden uitgebreid voor een hoger uitgangsvermogen

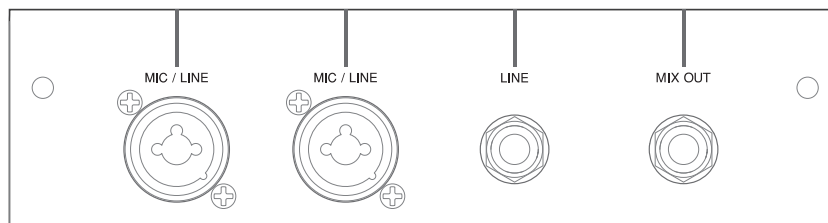

# HOOFDSTUK 4: SYSTEEMSPECIFICATIES

## TECHNISCHE SPECIFICATIES

Systeemtype	Kolomluidspreker met Bluetooth
Woofers grootte	8 inch bass-reflex woofer
Woofermagneet	Ferrietmagneet
Woofers Voice Coil	38,4 mm
Tweeters grootte	6 x 2 inch HF drivers
Tweetmagneet	Neomagneet
Transducer impedantie	Woofers: 2 ohm; Tweeter unit: 4 ohm (Tweeter reeks: 2 ohm)
Max SPL	118 dB (peak)
Frequentiebereik -10	40 Hz ~ 20 KHz @ 4pi
Frequentiebereik -3	50 Hz ~ 18 KHz @ 4pi
Hor verspreiding	160
Vert verspreiding	80
Nominaal vermogen	1300 W Piek
Wisselstroomingang	100 V - 120 V of 220 - 240 V
Koeling	Geen ventilator
Ingangsimpedantie Mic	4,4 K $\Omega$
Ingangsimpedantie HiZ	1 M $\Omega$
Ingangsversterking Mic	55 dB
Ingangsversterking HiZ	48 dB
Scheidingsfilter (Cross-over)	260 Hz
I/O:	x2 Mic/lijn XLR Combo
	x1 HiZ In - 6,3 mm jack
	Bluetooth SBC
	Mix Out - 6,3 mm jack
Kast	PP
Rooster	Staal
Ophanging/montage	Geen
Hendels	Top
Net (kg)	15,55
Brutogewicht (kg)	18,388
Productafmetingen (mm)	597 MM X 400,5 X 267,5
Verzendingsafmetingen (mm)	725 MM X 519 X 395

# HOOFDSTUK 5: KABELS EN CONNECTORS

XLR/F naar XLR/M-microfoonkabel	De standaardkabel voor de onderlinge verbinding van microfoon- en lijnsignalen in professionele audiosystemen. Voorbeeld: Microfoon naar mixer.
TRS (gebalanceerd) 1/4" jack naar XLR/M-kabel	Voor het aansluiten van gebalanceerde (symmetrische) apparaten met een 1/4" jack; kan onderling worden verwisseld.
TRS (ongebalanceerd) 1/4" jack naar XLR/M-kabel	Voor de aansluiting van instrumenten met ongebalanceerde (asymmetrische) uitgangen naar gebalanceerde (symmetrische) XLR-ingangen
TS (ongebalanceerd) 1/4" jack naar XLR/M-kabel	Deze kabel is elektrisch identiek aan "TRS" (ongebalanceerd) 1/4" jack en kan onderling worden verwisseld.
XLR/M naar RCA (fono)kabel	Sluit consumentenaudioproducten en sommige dj-mixer-uitgangen aan op ingangen van professionele audioapparatuur.
TS (ongebalanceerd) 1/4" jack naar RCA (fono)kabel	Sluit een ongebalanceerde 1/4" uitgang aan op een RCA-ingang.
TRS 1/4" jack naar dubbele 1/4" jackkabel	Splitst een stereo-uitgang in aparte linker/rechter signalen. Wordt ook gebruikt voor de aansluiting van signaalprocessors naar mixer-jacks.
XLR/F naar XLR/M audio "ground lift" adapter	Wordt gebruikt voor het breken van basislussen tussen onderling verbonden apparaten — werkt alleen met gebalanceerde ingangen en uitgangen.

**XLR/F naar XLR/M microfoonkabel**

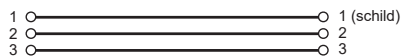

**TRS (gebalanceerd) 1/4" Telefoon naar XLR/M kabel**



**TRS (ongebalanceerd) 1/4" Telefoon naar XLR/M kabel**

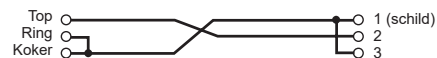

**TS (ongebalanceerd) 1/4" Telefoon naar XLR/M kabel**



**XLR/M naar RCA (fono) kabel**

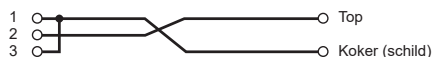

**TS (ongebalanceerd) 1/4" Telefoon naar RCA (fono) kabel**



**TRS 1/4" Telefoon naar dubbele TS 1/4" telefoonkabel**

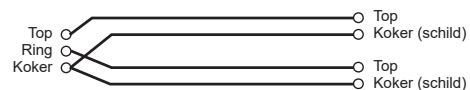

**XLR/F naar XLR/M audio aarding liftadapter**

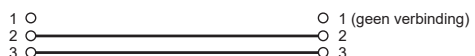
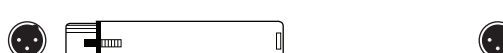



# HOOFDSTUK 6: CONTACTGEGEVENS

---



## **Postadres:**

JBL Professional  
8500 Balboa Blvd.  
Northridge, CA 91329, VS

## **Verzendadres:**

JBL Professional  
8500 Balboa Blvd., Dock 15  
Northridge, CA 91329, VS  
(Stuur het product niet terug naar dit adres zonder eerst voorafgaande toestemming van JBL te verkrijgen)

## **Klantenservice:**

Maandag t/m vrijdag  
8:00 am - 6:00 pm Central Time

## **(844) 776-4899**

Help.HarmanPro.com

## **Op het internet:**

[www.jblpro.com](http://www.jblpro.com)

## **Contact opnemen met JBL Professional, buiten de VS:**

Neem contact op met de distributeur van JBL Professional in uw regio.  
Een volledige lijst met internationale distributeurs van JBL Professional vindt u op onze Amerikaanse website: [www.jblpro.com](http://www.jblpro.com)

# HOOFDSTUK 7: GARANTIE-INFORMATIE

---

De garantie van JBL Limited op professionele luidsprekerproducten (behalve voor behuizingen) blijft van kracht gedurende vijf jaar vanaf de datum van aankoop door de eerste eigenaar. Versterkers van JBL zijn gegarandeerd voor drie jaar vanaf de datum van de oorspronkelijke aankoop. Behuizingen en andere producten van JBL zijn gegarandeerd voor twee jaar vanaf de datum van de oorspronkelijke aankoop.

## Wie wordt gedekt door deze garantie?

Uw JBL garantie dekt de oorspronkelijke eigenaar en alle daaropvolgende eigenaren zolang: A.) Uw JBL-product is gekocht op het vasteland van de Verenigde Staten, Hawaii of Alaska. (Deze garantie geldt niet voor JBL-producten die elders zijn gekocht, behalve voor aankopen door militaire winkels. Andere kopers dienen contact op te nemen met de lokale JBL verdeler voor garantie-informatie.); en B) Het originele aankoopbewijs is vereist bij elke garantieservice.

## Wat dekt de JBL-garantie?

Behalve zoals hieronder gespecificeerd, dekt uw JBL-garantie alle materiaal- en fabricagefouten. Het volgende wordt niet gedekt: schade veroorzaakt door ongeval, misbruik, verkeerd gebruik, productwijziging of nalatigheid; schade ontstaan tijdens transport; schade veroorzaakt door het niet-opvolgen van instructies in uw instructiehandleiding; schade veroorzaakt door reparaties door iemand die niet door JBL gemachtigd is; claims gebaseerd op een verkeerde voorstelling van zaken door de verkoper; elk JBL-product waarop het serienummer onzichtbaar is gemaakt, is gewijzigd of is verwijderd.

## Wie betaalt wat?

JBL betaalt alle arbeids- en materiaalkosten voor alle reparaties die door deze garantie worden gedekt. Zorg dat u de oorspronkelijke verzenddozen bewaart omdat wij kosten in rekening zullen brengen als vervangende verzenddozen nodig zijn. De betaling van transportkosten wordt in de volgende alinea van deze garantie besproken.

## Hoe vraagt u om onderhoud c.q. service onder de garantie?

Als uw JBL-product ooit onderhoud c.q. service nodig heeft, kunt u schrijven of bellen naar JBL Incorporated (Attn: Customer Service Department), 8500 Balboa Boulevard, PO. Box 2200, Northridge, California 91329, Verenigde Staten (818/893-8411). Wij kunnen u doorverwijzen naar een gemachtigde JBL-servicedienst of u vragen om uw systeem ter reparatie naar de fabriek te sturen. In beide gevallen moet u het oorspronkelijke aankoopbewijs overleggen om de aankoopdatum vast te stellen. Wij verzoeken u uw JBL-product niet zonder voorafgaande toestemming naar de fabriek te sturen. Als het transport van uw JBL-product ongebruikelijke moeilijkheden oplevert, verzoeken wij u contact met ons op te nemen, waarna wij een speciale regeling met u kunnen treffen. Anders bent u verantwoordelijk voor het transport van uw product ter reparatie of het regelen van het transport ervan en voor betaling van alle aanvankelijke verzendkosten. Wij zullen echter de retourneringskosten betalen als de reparaties door de garantie worden gedekt.

## Beperking van impliciete garanties

ALLE IMPLICIETE GARANTIES, WAARONDER GARANTIES VAN VERKOOPBAARHEID EN GESCHIKTHEID VOOR EEN BEPAALD DOEL, ZIJN BEPERKT QUA DUUR TOT DE DUUR VAN DEZE GARANTIE.

## UITSLUITING VAN BEPAALDE SCHADEVERGOEDINGEN

DE AANSPRAKELIJKHEID VAN JBL IS BEPERKT TOT HET REPAREREN OF VERVANGEN, NAAR ONZE KEUS, VAN EEN DEFECT PRODUCT EN OMVAT GEEN INCIDENTELE OF GEVOLGSCHADE VAN WELKE AARD OOK. SOMMIGE STATEN STAAN GEEN BEPERKINGEN TOE VOOR DE LENGTE VAN EEN IMPLICIETE GARANTIE EN/OF STAAN GEEN UITSLUITINGEN VAN INCIDENTELE OF GEVOLGSCHADE TOE, DUS DE BOVENSTAANDE BEPERKINGEN EN UITSLUITINGEN ZIJN WELLICHT NIET OP U VAN TOEPASSING. DEZE GARANTIE GEEFT U SPECIFIEKE RECHTEN, EN U KUNT OOK ANDERE RECHTEN HEBBEN, DIE PER STAAT VERSCHILLEN.

## JBL Professional

8500 Balboa Blvd. Northridge, CA 91329 VS



# IRX ONE